

**TeknoMed**  
instruments



**DENTAL INSTRUMENTS  
CATALOGUE**

## **ABOUT TEKNOMED INSTRUMENTS**

TEKNOMED INSTRUMENTS is a well-known Surgical Instruments manufacturer operating out of Sialkot, Pakistan. Teknomed is engaged in innovation, manufacturing and providing end-to-end Surgical Procedures solutions to our business partners around the Globe.

Teknomed employs a very skilled workforce in its facilities that are located around Sialkot. The fully vertically integrated facilities help to give the organization the infrastructure, knowledge, logistics and speed to meet the shortest possible lead times that are the need of the present day customer. Teknomed reputation for ethical and sustainable business practices is acknowledged and respected by its customers, employees and the community at large.

## **MANAGEMENT PHILOSOPHY**

### **Vision**

To become a leading global company distinguished by its passion for excellence.

### **Mission**

Drive excellence through:-  
Innovation and sustainable growth.  
Development of talent and partnerships.  
Commitment to the community and environment.

### **Values**

Honesty and Integrity.  
Compassion and Humility.  
Value for Customer.  
Accountability and ownership.  
Learning and development.  
Teamwork.

### **Capabilities:**

Equipped with state of the art technology, world class knowledge and over two decades of experience, Teknomed produces the finest quality medical instruments, we have the capability of manufacturing various kind of Surgical, Dental, Veterinary Instruments as well as beauty care instruments and eye lash tweezers, we design and make even critical instruments as per customers requirements and patterns of any region following by drawings and master samples.

To consolidate our position as an medical industry leader, we are committed to the continuous improvement and development of our people,

products, technology and processes.

**Research and Development**

We have dedicated resources in terms of human capital and equipments which work with our customers in developing instruments that help increase their sales, reduce costs and at the same time be greener.

Our highly qualified and experienced technicians work with the latest equipments to ensure international performance, safety and environmental standards are strictly adhered to in our manufacturing medical instruments we currently exporting to well known brands around the globe.

**Value Addition**

Teknomed has world-class Forging, Milling/Machining ,Heat Treatment, Instruments cleaning and Laser Marking facilities, all processes are done and followed by highly skilled workers.

**Instruments Creation Center**

Our R&D department and technicians work with our customers R&D teams to assist them in developing instruments in the shortest possible time and at the most efficient cost while meeting their quality and patterns needs. Besides working on instruments design and structure, this team also conducts process engineering to improve output and reduce costs.

At, Teknomed we thrive to utilize information & communication technology to the maximum limits with the objective of being transparent in processes and putting in management controls to enhance delivery visibility, maximize quality and improve efficiency at all levels.

**Sustainability:**

As a leading manufacturers of medical instruments, we understand and appreciate the responsibility we carry towards the environment and to our community. Being compliant is an integral part of Teknomed culture and this is demonstrated in our commitment to conduct business in a responsible and ethical manner.

Teknomed is committed to be a responsible and honest corporate citizen, while playing a leadership role for the development of our society. Our passion and zeal towards this goal is reflected through our actions when dealing with our customers, vendors, employees and the community. Teknomed seeks a mutually beneficial relationship with all our stakeholders and especially the neighborhoods in which we operate.

We firmly believe that profitability and growth should lead to an improvement in the quality and livelihood of our employees, the broader community and our future generations.

Teknomed gives the highest priority and commitment to better sustainable practices that will lead to a greener and healthier planet. Prior to embarking on this environmentally friendly journey, we established a clear strategy to inculcate into our corporate culture, clear and healthy business practices. As a result of our efforts, we have been successful in reducing carbon and water footprint, decrease our energy consumption, and lower our wastages. These actions besides supporting our sustainability drive have also helped reduce our costs, while improving our productivity.

Our expansion strategy envisages a plan that will help balance economic growth while embedding a culture of sustainable development for the environment and community.

### **Careers & Opportunities**

As a member of the Teknomed family, you can look forward to a life of continuous learning, challenges and passion for excellence. This life style rests on the foundation stones of our values of honesty, Integrity, compassion, humility, accountability, ownership, learning and development.

At Teknomed, we recognize the critical role that our people play in the success and growth of our businesses. It is the skill and initiative of our workforce that sets us apart from our peers in today's knowledge-driven economy. This realization that human resource development plays a key role in our vision of excellence has helped us make a commitment to each and every member's educational and training development.

Development Programs are cautiously designed, executed and monitored to ascertain continuous learning and development of members. In-house training programs by local and international trainers are conducted on a regular basis to keep our team abreast with the latest developments in our industry. To supplement our training programs, we have invested in equipments and facilities that are amongst some of the most technologically advanced in the industry. In addition, our employees extensively travel overseas to attend workshops, seminars and other training courses.

### **Future Plans**

Based on our vast experience and strong resources we are stand to accept all global challenges our industry may have in the future as we are focused to serve healthcare industry worldwide in all circumstances.

We are looking for reliable and potential business partners worldwide for further business growth of our company as well as our business partners.

**TEKNOMED INSTRUMENTS**  
**CEO**

Sr. #	Page #
10	DIAGNOSTIC, PERIODONTAL & RESTORATIVE INSTRUMENTS 01 to 75
20	ORTHODONTIC INSTRUMENTS 76 to 124
30	DENTAL IMPLANTS INSTRUMENTS 125 to 213
40	ROOT ELEVATORS 214 to 240
50	EXTRACTING FORCEPS 241 to 293
60	DENTAL SYRINGES 294 to 299
70	MAXILLOFACIAL SURGERY INSTRUMENTS 300 to 348
80	CLINICAL AND DENTAL INSTITUTIONAL SETS 349 to 421
90	IMPRESSION TRAYS & HOLLOW WARE ITEMS 422 to 447
100	INDEX 448 to 455

Compare our scalers and curettes with the best in the industry and you will immediately recognize we are equal in every way but one... price. Note the deep precision knurling for better tactile feel. The same high-grade stainless steel tips, the same light weight (under 18 grams) for less hand fatigue, the same professional craftsmanship, and surpassing the highest industry standards. Of course, any manufacturer can make these claims, but we guarantee and certify ours.



- Beautiful knurled finish on entire tool
- Deep cross-hatched knurling for better tactile control
- Thinner knurled outer to prevent the blood stream
- CNC machined for excellent balance, precision and consistency
- 4.2 mm diameter for easier handling and better tactile sensitivity
- Base contour throughout the way
- Evenly balanced for consistent control when working from tip to tip
- 110 mm length of handle without tip



- Beautiful knurled finish on entire tool
- Deep cross-hatched knurling for better tactile control
- Thinner knurled outer to prevent the blood stream
- CNC machined for excellent balance, precision and consistency
- 4.2 mm diameter for easier handling and better tactile sensitivity
- Base contour throughout the way
- Evenly balanced for consistent control when working from tip to tip
- 120 mm length of handle without tip



- Beautiful knurled finish on entire tool
- Deep cross-hatched knurling for better tactile control
- Thinner knurled outer to prevent the blood stream
- CNC machined for excellent balance, precision and consistency
- 4.2 mm diameter for easier handling and better tactile sensitivity
- Base contour throughout the way
- Evenly balanced for consistent control when working from tip to tip
- 120 mm length of handle without tip

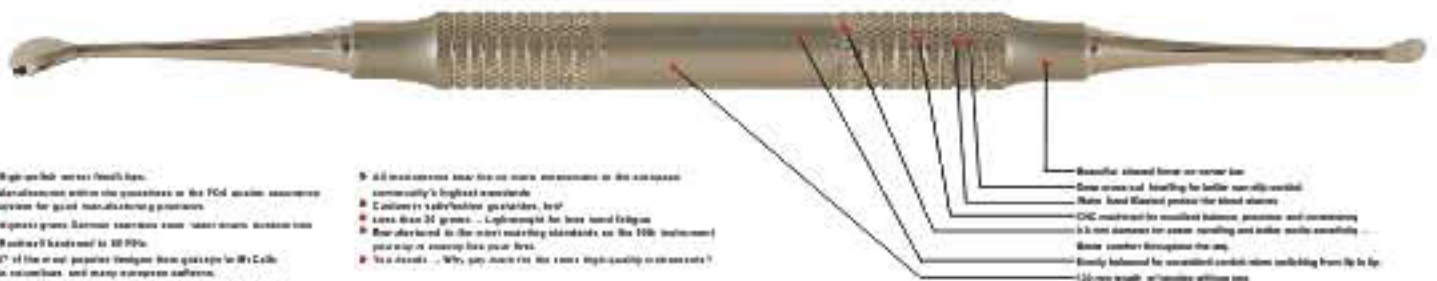

- Beautiful knurled finish on entire tool
- Deep cross-hatched knurling for better tactile control
- Thinner knurled outer to prevent the blood stream
- CNC machined for excellent balance, precision and consistency
- 4.2 mm diameter for easier handling and better tactile sensitivity
- Base contour throughout the way
- Evenly balanced for consistent control when working from tip to tip
- 120 mm length of handle without tip

- High-tech, never-fade tip
- Manufactured within the guidelines of the FDA, meeting necessary criteria for good manufacturing practices
- High-grade German stainless steel - laser-etched, durable tool
- Beautiful knurled to 100%
- 27 of the most popular designs from 1940s to 1970s
- In countries and many European nations
- 4.2 mm diameter for guaranteed optimal tactile, in a single piece manufacturing

- All instruments meet the or more standards of the highest country's highest standards
- Customer's satisfaction guaranteed, too!
- Less than 20 grams... Lightweight for less hand fatigue
- Bar observed in the strictest standards, as the ISO instrument you stop or change less your life.
- It's a result... Why pay more for the same high-quality instrument?

# DIAGNOSTIC, PERIODONTAL & RESTORATIVE INSTRUMENTS

## VALUED BUYERS

We regularly manufacture design articles in changing handles & patterns A, B, C, D, E, F, G, H & I for better grip & protection. We are also fully equipped & capable to develop these instruments as per your own specific requirements & demands in materials, sizes, shapes and patterns.



A



B

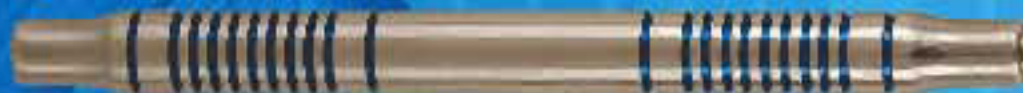

C



D

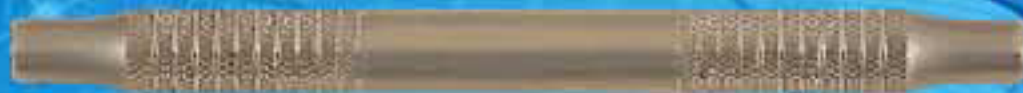

E



F



G



H



I

- Ручки для зеркал, зеркала стоматологические
- Miroirs à bouche — Manches pour miroirs à bouche
- Mundspiegel Mundspiegelgriffe

- Ручки для дзеркал, дзеркала стоматологічні
- espejos de boca — Mangos para espejos de boca
- مقابض للفم مرآيا- مرآيا الفم



10-001

10-002

10-003  
Hollow  
stainless  
steel

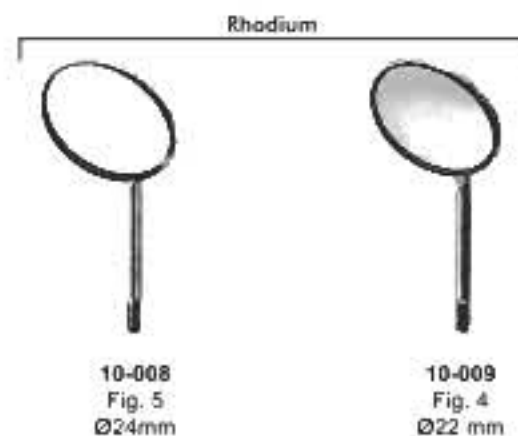
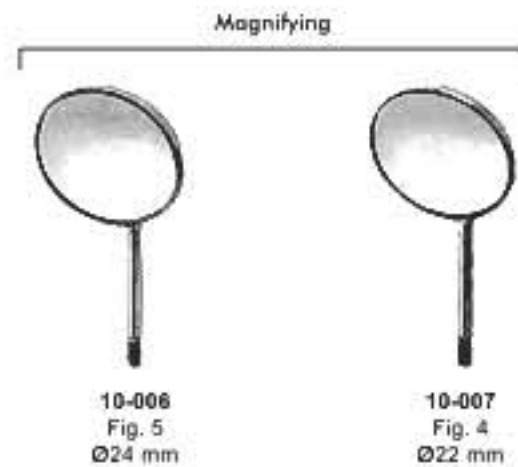
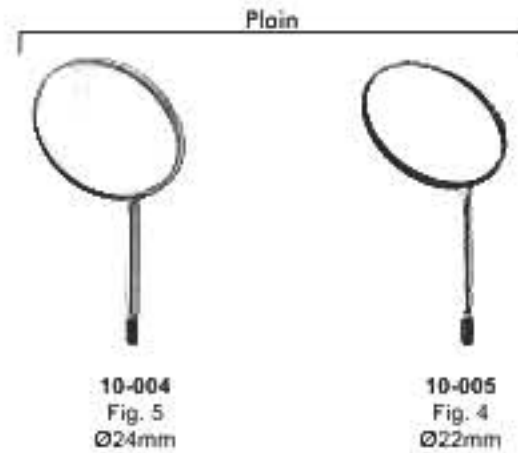



- Ручки для зеркал, зеркала стоматологические
- Miroirs à bouche — Manches pour miroirs à bouche
- Mundspiegel Mundspiegelgriffe
- Ручки для дзеркал, дзеркала стоматологічні
- espejos de boca — Mangos para espejos de boca
- مقابض للقمم مرايا - مرايا القم

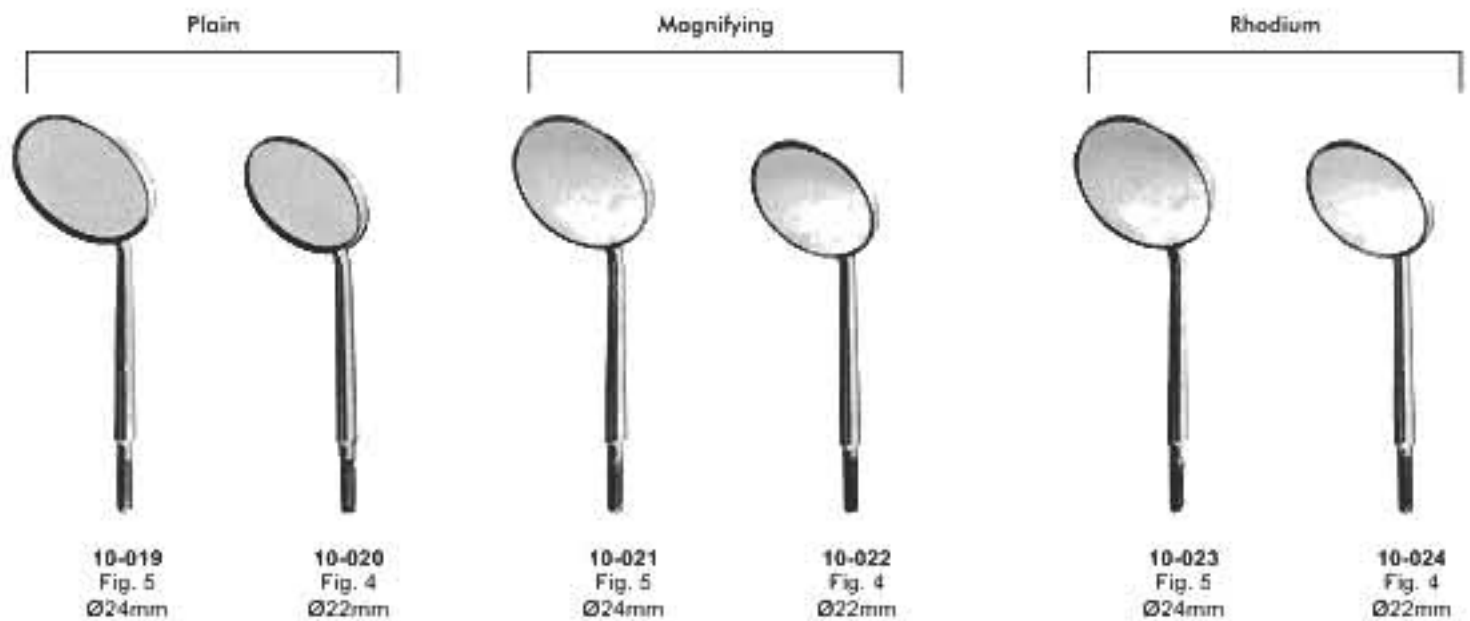
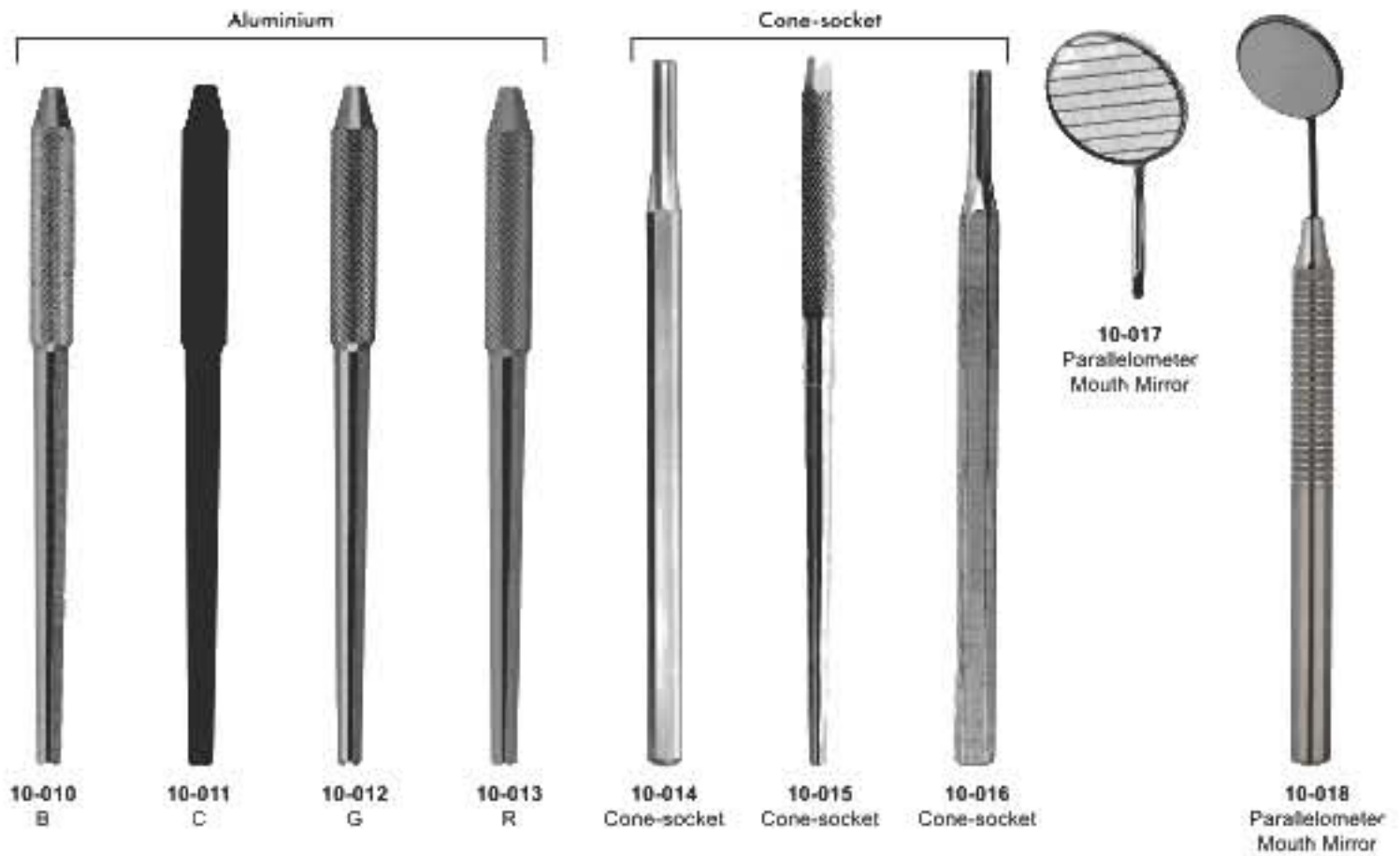

- Ручки для зеркал
  - Manches pour miroirs à bouche
  - Mundspiegelgriffe
- Ручки для дзеркал
  - Mangos para espejos de boca
  - مقابض لمرآيا الفم



10-025  
Hollow  
Chromium  
Plated



10-026  
Solid  
stainless



10-027  
Hollow  
stainless



10-028  
Hollow  
stainless



10-029  
Hollow  
stainless



10-030  
Hollow  
stainless



10-031  
Hollow



10-032  
Hollow

- Инструменты пародонтологические
- Instruments pour la parodontologie
- Instrumente für die Parodontologie

- Інструменти пародонтологічні
- instrumentos para periodoncia
- الصكوك اللثة



Adson-Brown



10-033  
12 cm, 5"  
Tissue, 7:7 Teeth



10-034  
12 cm, 5"  
Tissue, 9:9 Teeth



Adson-Brown



10-035  
12 cm, 5"  
Teeth 9:9  
Curved



Brown

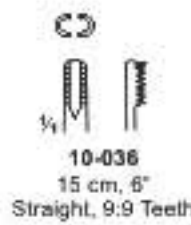

10-036  
15 cm, 6"  
Straight, 9:9 Teeth



Ewald / Hudson



10-037  
12 cm, 5"  
Dressing, Serrated



10-038  
12 cm, 5"  
Tissue, 1:2 Teeth



Adson /  
Micro-Adson



10-039  
12 cm, 5"  
dressing, serrated

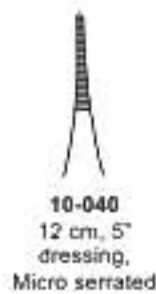

10-040  
12 cm, 5"  
dressing,  
Micro serrated



10-041  
12 cm, 5"  
Tissue,  
1:2 Teeth



10-042  
12 cm, 5"  
Tissue, Micro  
1:2 Teeth



Adson  
T.C

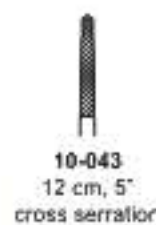

10-043  
12 cm, 5"  
cross serration

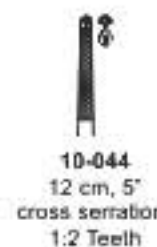

10-044  
12 cm, 5"  
cross serration-  
1:2 Teeth



10-045  
15.0 cm, 6"  
cross serration-  
1:2 Teeth

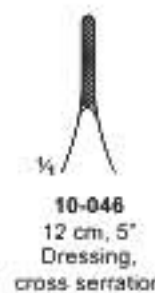

10-046  
12 cm, 5"  
Dressing,  
cross serration



10-047  
12 cm, 5"  
Tissue, cross  
serration-1:2 Teeth

- Пинцеты
- Précelles - Brucelles
- Zahnpinzetten

- Пінцети
- Pinzas para algodón
- ملاقط

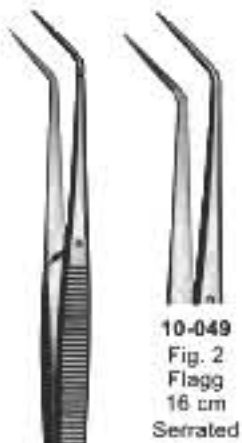

10-049  
Fig. 2  
Flagg  
16 cm  
Serrated



10-051  
Fig. 2  
Flagg  
16 cm  
Serrated



10-052  
Fig. 1  
Semken Taylor  
16 cm



10-053  
Fig. 1  
Semken Taylor  
16 cm



10-048  
Fig. 1  
Flagg  
16 cm  
Smooth



10-050  
Fig. 1  
Flagg  
16 cm  
Smooth



10-054  
Fig. 1  
Semken Taylor  
16 cm



10-055  
Fig. 2  
Semken Taylor  
16 cm



10-056  
Gilles  
15 cm  
Smooth



10-057  
Gilles  
14 cm  
Serrated

- Пинцеты
- Précelles - Brucelles
- Zahnpinzetten

- Пинцети
- Pinzas para algodón
- ملقح



10-059  
Fig. 2  
Meriam  
16 cm  
Serrated



10-061  
Fig. 2  
Meriam  
16 cm  
Serrated

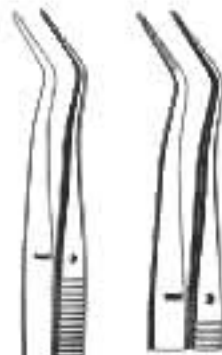

10-063  
Fig. 2  
Meriam  
15 cm  
Serrated



10-064  
Fig. 1  
Meriam  
16 cm



10-065  
Fig. 2  
Meriam  
16 cm

10-058  
Fig. 1  
Meriam  
16 cm  
Smooth

10-060  
Fig. 1  
Meriam  
16 cm  
Smooth

10-062  
Fig. 1  
Meriam  
15 cm  
Smooth



10-066  
Meriam  
Toe Joint  
16 cm



10-067  
Meriam  
15 cm



10-068  
Fig. 1  
Rane Kaplan  
15 cm



10-069  
Fig. 2  
Crane Kaplan  
15 cm



10-070  
Fig. 2  
Hemingway  
17 cm

- Пинцеты
- Précelles - Brucelles
- Zahnpinzetten

- Пінцети
- Pinzas para algodón
- ملاقط



10-071  
Fig. 2  
College  
15 cm



Serrated



10-072  
Fig. 1  
College  
15 cm



Smooth



10-073  
College  
15 cm  
Fig. 8



10-074  
Light Wight  
Tweezer  
15 cm



10-075  
Fig. 1  
College  
15 cm



10-076  
Fig. 2  
College  
15 cm



10-077  
College  
15 cm  
Toe Joint



10-078  
College  
15 cm  
Blue Coated

- Пинцеты
- Précelles - Brucelles
- Zahnpinzetten

- Пінцети
- Pinzas para algodón
- ملاقط



10-079  
Fig. 1  
Perry  
13 cm



10-080  
Perry  
10.5 cm



10-081  
Perry  
10.5 cm



10-082  
Perry  
13 cm



10-083  
Perry  
13 cm



10-084  
Perry  
13 cm



10-085  
Fig. 1  
15 cm  
Smooth



10-086  
Fig. 2  
15 cm  
Serrated

- Пинцеты
- Précelles - Brucelles
- Zahnpinzetten

- Пінцети
- Pinzas para algodón
- ملاقط



10-087  
Fig. 1  
De Bakey  
15 cm



10-088  
Fig. 1  
Con Bloccaggio  
self-locking  
15 cm



10-089  
Fig. 2  
Con Bloccaggio  
self-locking  
15 cm



10-090  
Fig. 1  
De Bakey  
15 cm



10-091  
Fig. 1  
Gerald  
15 cm



10-092  
Fig. 1  
De Bakey  
15 cm



- Пинцеты
- Précelles - Brucelles
- Zahnpinzetten

- Пінцети
- Pinzas para algodón
- ملاقط



10-093  
15 cm  
Fig. 1  
Thums

Thums



10-094  
15 cm  
Fig. 2  
Thums



10-095  
16 cm



10-096  
15 cm  
Fig. 1  
Suture

Suture



10-097  
15 cm  
Fig. 2  
Suture



10-098  
11.5 cm  
Fig. 1

Micro Surgery Instrument



10-099  
18 cm  
Fig. 1



10-100  
18 cm  
Fig. 2



10-101  
18 cm  
Fig. 3



10-102  
18 cm  
Fig. 4

- Пинцеты для удаления осколков
- Pincas à souder - Pincas et pincas à échardes
- Löt-Zange - Pinzette & SplinterZange

- Пінцети для видалення осколків
- Alicates Soldadura - Pinzas y pinzas de Splinter
- لحام كماشة - ملاقط منشقة الملقط



10-103  
12.5 cm



10-104  
12.5 cm



10-105  
12.5 cm



10-106  
12.5 cm



10-107  
12.5 cm



10-108  
12.5 cm



10-109  
12.5 cm



10-110  
12.5 cm

- Пинцеты для удаления осколков
- Pincas à souder - Pincas et pincas à échardes
- Löt-Zange - Pinzette & SplinterZange

- Пінцети для видалення осколків
- Alicates Soldadura - Pinzas y pinzas de Splinter
- لحام كمامة - ملاقط منشقة الملقط



10-111  
16 cm



10-112  
16 cm



10-113  
Posigrip Articulating  
Paper Forceps  
15 cm



10-114  
Standard Articulating  
Paper Forceps, Economy Grade  
15 cm

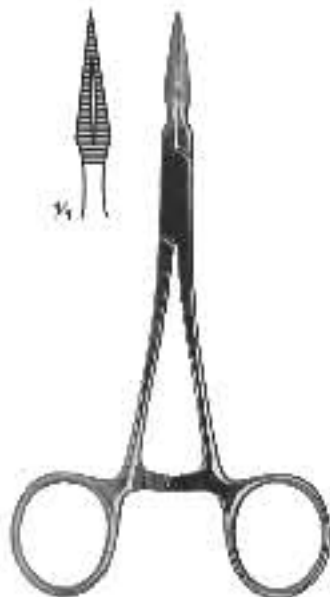

Stieglitz  
10-115  
14 cm, 5 1/2" Str.



10-116  
14 cm, 5 1/4" 45°



10-117  
14 cm, 5 1/4" 90°



Peet  
10-118  
11.5 cm, 4 1/2"

- Зонды
  - Sondes
  - Zahnsonden
- Зонди
  - Sondas
  - المستكشفين



10-119  
Fig. 23



10-120  
Fig. 2



10-121  
Fig. 16



10-122  
Fig. 9



10-123  
Fig. 10



10-124  
Fig. 12



10-125  
Fig. 11



10-126  
Fig. 6



10-127  
Fig. 8



10-128  
Fig. 5



10-129  
Fig. 17



10-130  
Fig. 17A



10-131  
Fig. 3



10-132  
Fig. 3A

- Зонды пародонтологические
- Sondes parodontales
- sonda parodontali

- зонди пародонтологічні
- Sondas parodontales
- المسبر اللثة

Periodontal pocket probe with two different tips: one cone shaped end (Williams), one flat end (Goldman-Fox)



Periodontal pocket probe n.2 with a curved tip for easier access to forked areas



## Endodontic Instruments Root-Canal Excavator

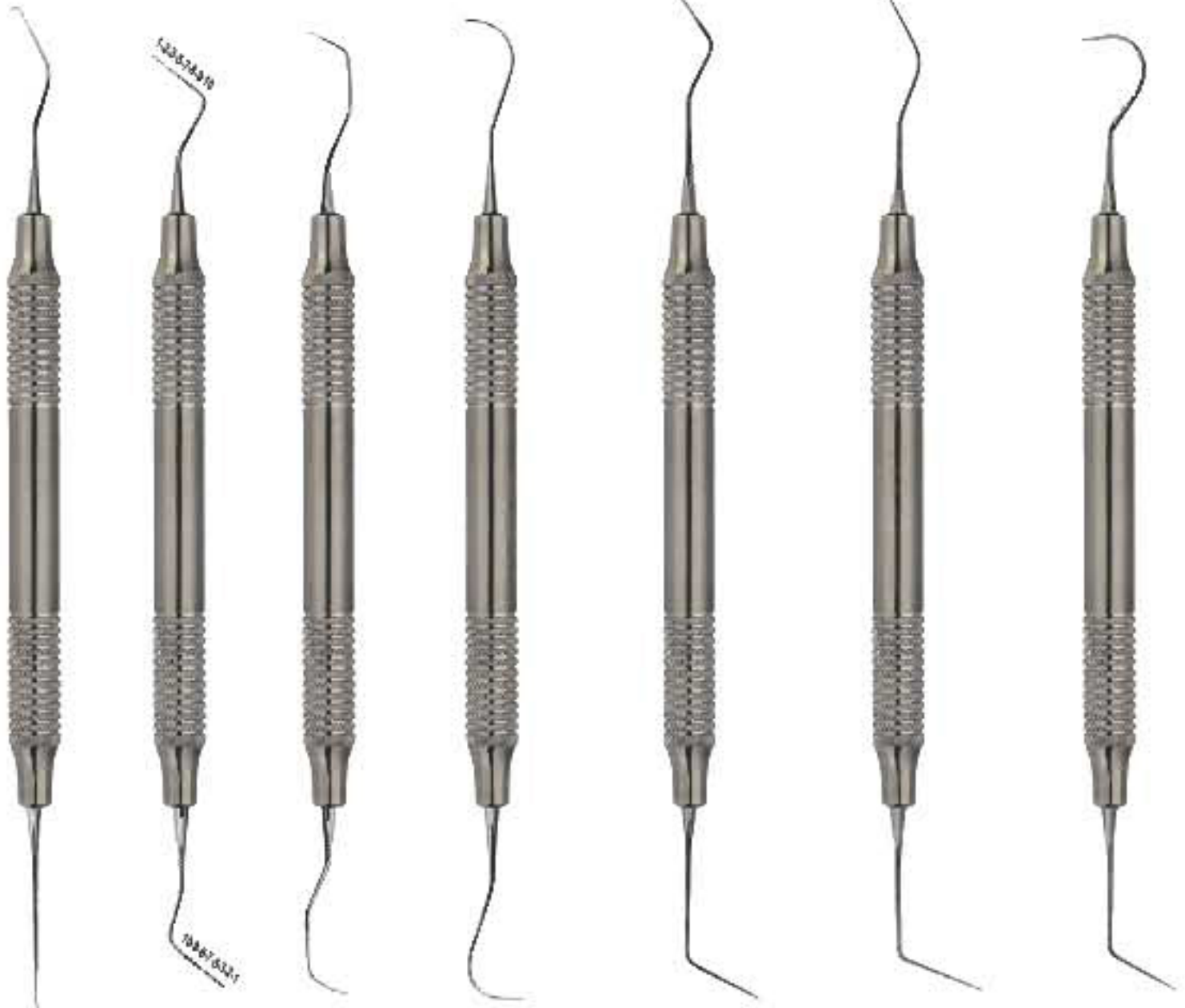

10-133  
Fig. 1/5  
Cattoni

10-134  
Goldman-Fox  
Williams

10-135  
Fig. 1N  
Nabers

10-136  
Fig. 2N  
Nabers

10-137  
Fig. 6/1

10-138  
Fig. 6/17

10-139  
Fig. 6/23

- Зонды
  - Sondes
  - Zahnsonden
- Зонди
  - Sondas
  - المستكشفين



10-140  
Fig. 1/3  
Cattoni



10-141  
Fig. 11/12AF



10-142  
Fig. 23/17



10-143  
Fig. 23/17A



10-144  
Fig. 2



10-145  
Fig. 2A



10-146  
Fig. 3

Root Canal Explorers



10-147  
Fig. 16/23



10-148  
Fig. 16/3



10-149  
Fig. 6/9



10-150  
Fig. 6/1



10-151  
Fig. 6/17



10-152  
Fig. 6/23

- Зонды пародонтологические
- Sondes paradontales
- sonda parodontali
- зонди пародонтологічні
- Sondas paradontales
- المسابر اللثة

## Williams Periodontal Pocket Probe

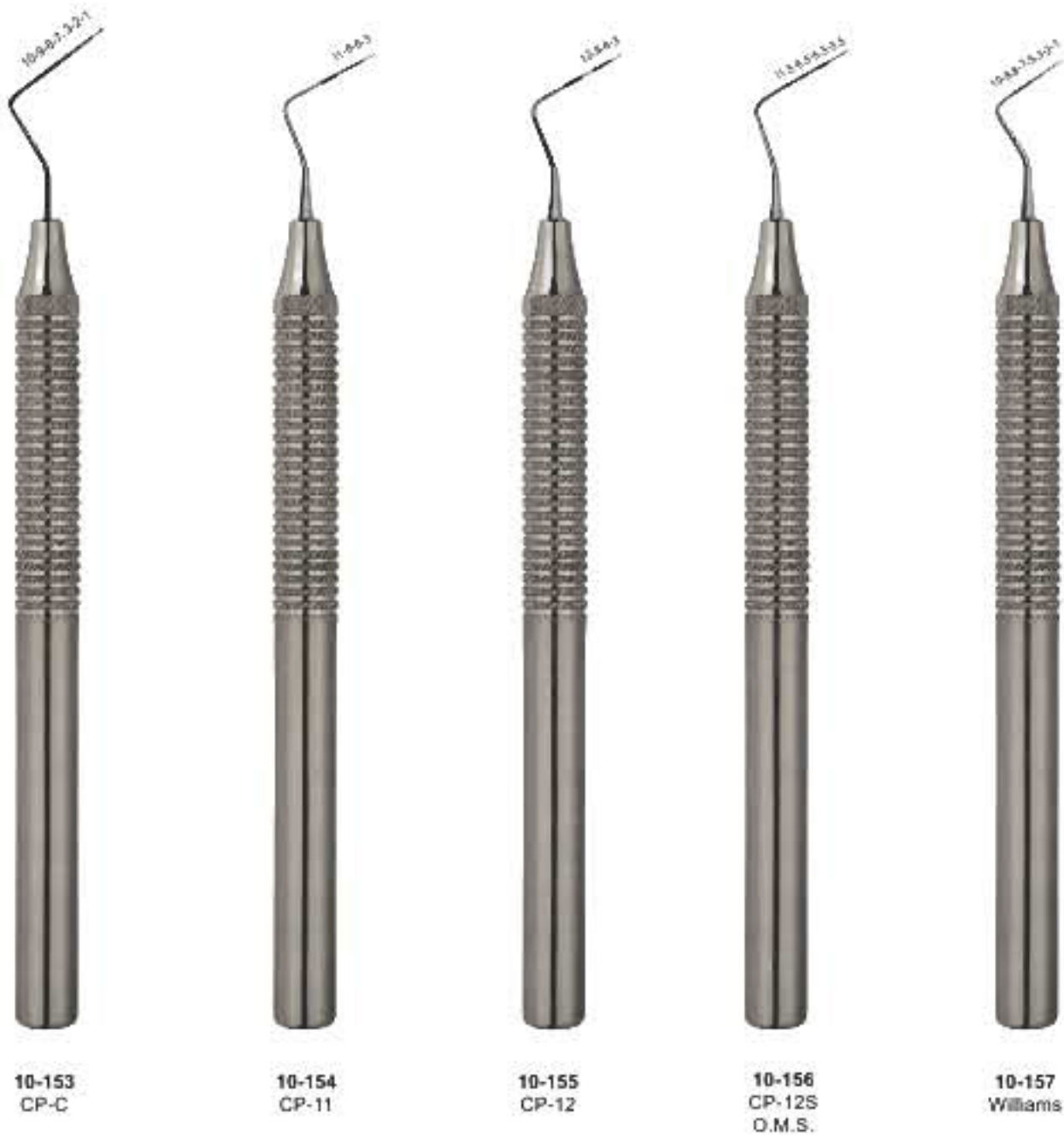

- Зонды пародонтологические
- Sondes paradontales
- sonda parodontali
- зонди пародонтологічні
- Sondas paradontales
- المسابر اللثة

## Williams Periodontal Pocket Probe



10-158  
Merrill A



10-159  
Merrill B



10-160  
Goldman-fox  
Flat



10-161  
University of  
Michigan



10-162  
26 G



- Зонды пародонтологические
- зонди пародонтологічні
- Sondes paradontales
- Sondas paradontales
- sonde parodontali
- المسبر اللثة

## Combination Explorers - Probes

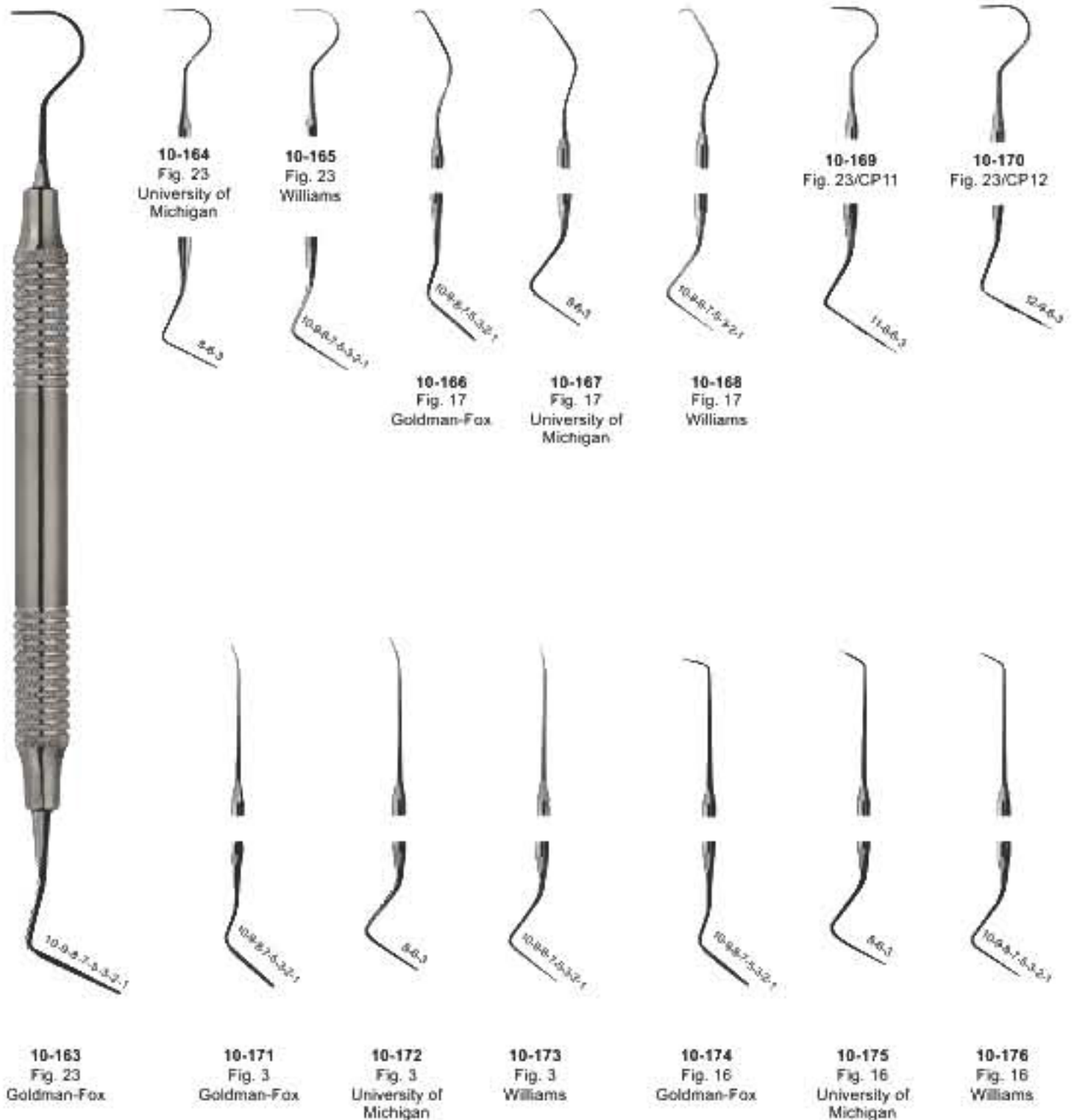

- Зонды пародонтологические
  - Sondes paradontales
  - sonde parodontali
- зонди пародонтологічні
  - Sondas paradontales
  - المسابر اللثة

## Spreader For Lateral Condensation

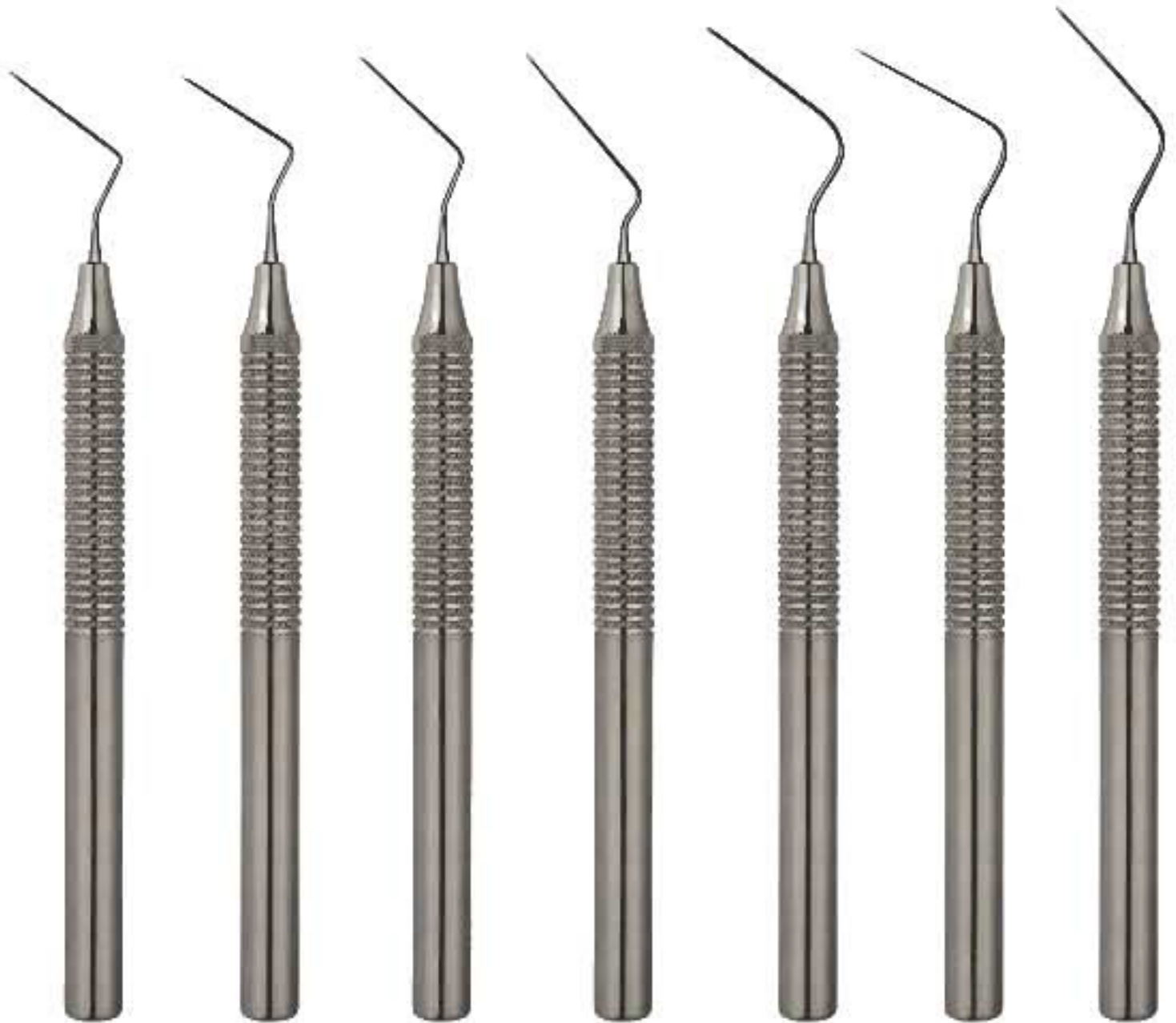

10-177  
Fig. 1  
Spreader

10-178  
Fig. 2  
Spreader

10-179  
Fig. 3  
Spreader

10-180  
Fig. 4  
Spreader

10-181  
Fig. 5  
Spreader

10-182  
Fig. 6  
Spreader

10-183  
Fig. 7  
Spreader

- Зонды пародонтологические
- зонди пародонтологічні
- Sondes paradontales
- Sondas paradontales
- sonde parodontali
- المسبر اللثة

## Endodontic Instruments

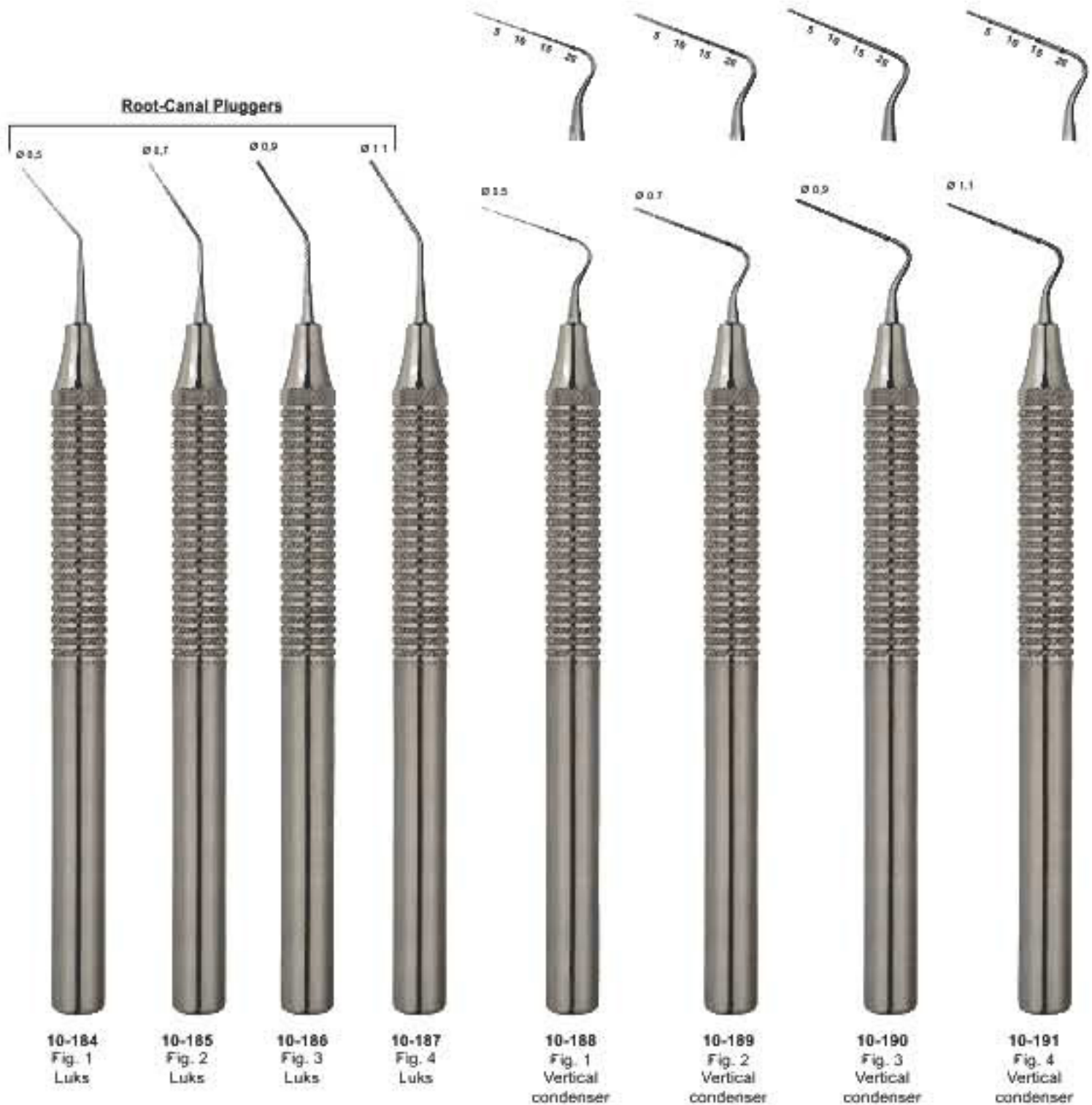

- Инструменты для реставрации
- Instruments pour plombage
- Füllungsinstrumente (mit Kontrawinkel)

- Інструменти для реставрації
- Instrumentos para obturaciones
- ملء الصكوك



- Инструменты для реставрации
- Instruments pour plombage
- Füllungsinstrumente (mit Kontrawinkel)

- Інструменти для реставрації
- Instrumentos para obturaciones
- ملء الصكوك

### Titanium Gold Tips

Amalgam Instruments  
Инструменты для работы с амальгамой  
Інструменти для роботи з амальгамою



10-201  
Fig. 1



10-202  
Fig. 2



10-203  
Fig. 3



10-204  
Fig. 1



10-205  
Fig. 2

Serrated



10-206  
Fig. 1  
Westcott

- Инструменты для реставрации
- Instruments pour plombage
- Füllungsinstrumente (mit Kontrawinkel)

- Инструменти для реставрації
- Instrumentos para obturaciones
- ملء الصكوك



Amalgam Instruments  
Инструменты для работы с амальгамой  
Инструменти для роботи з амальгамою

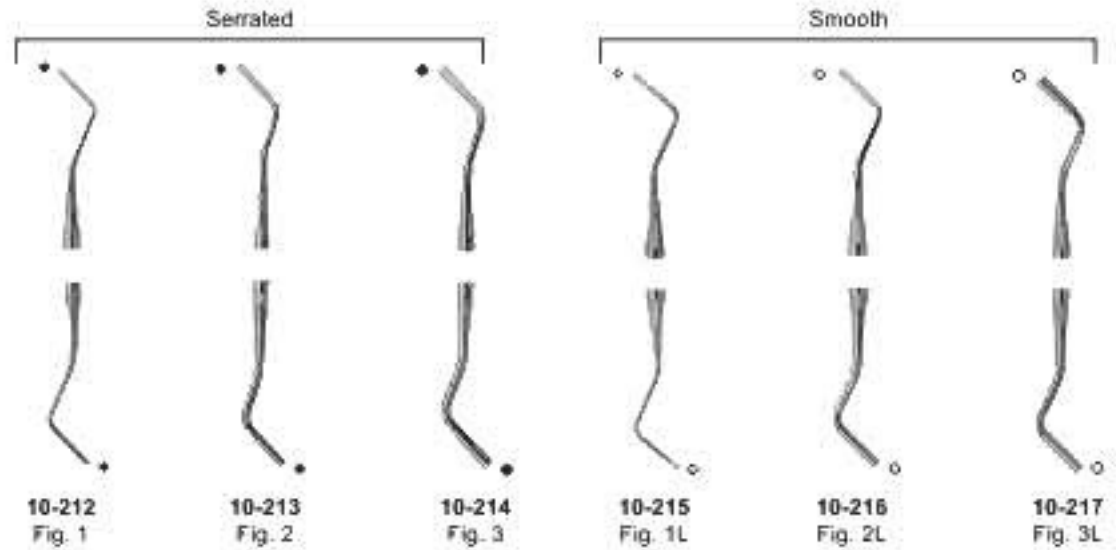
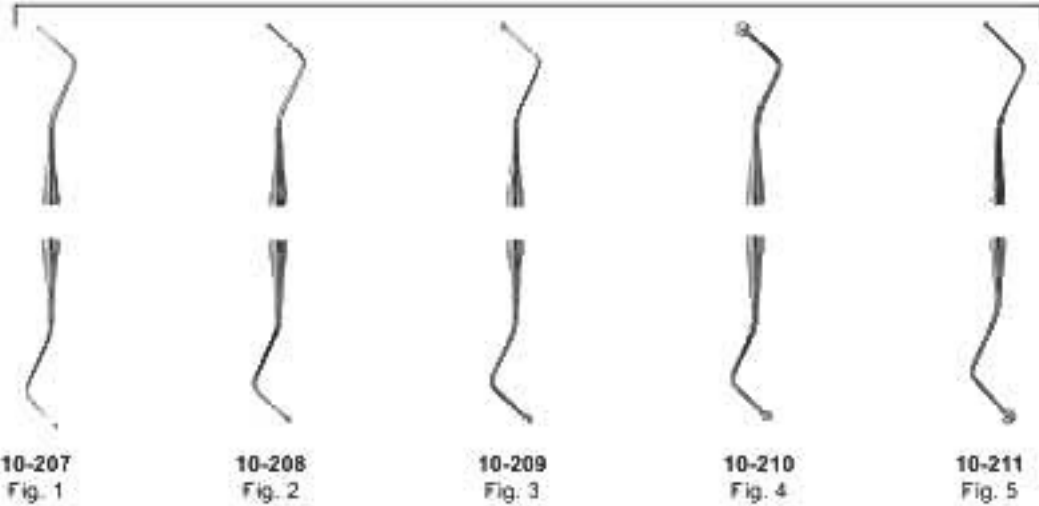

- Инструменты для реставрации
- Instruments pour plombage
- Füllungsinstrumente (mit Kontrawinkel)
- Инструменти для реставрації
- Instrumentos para obturaciones
- ملء الصكوك

## Amalgam Instruments

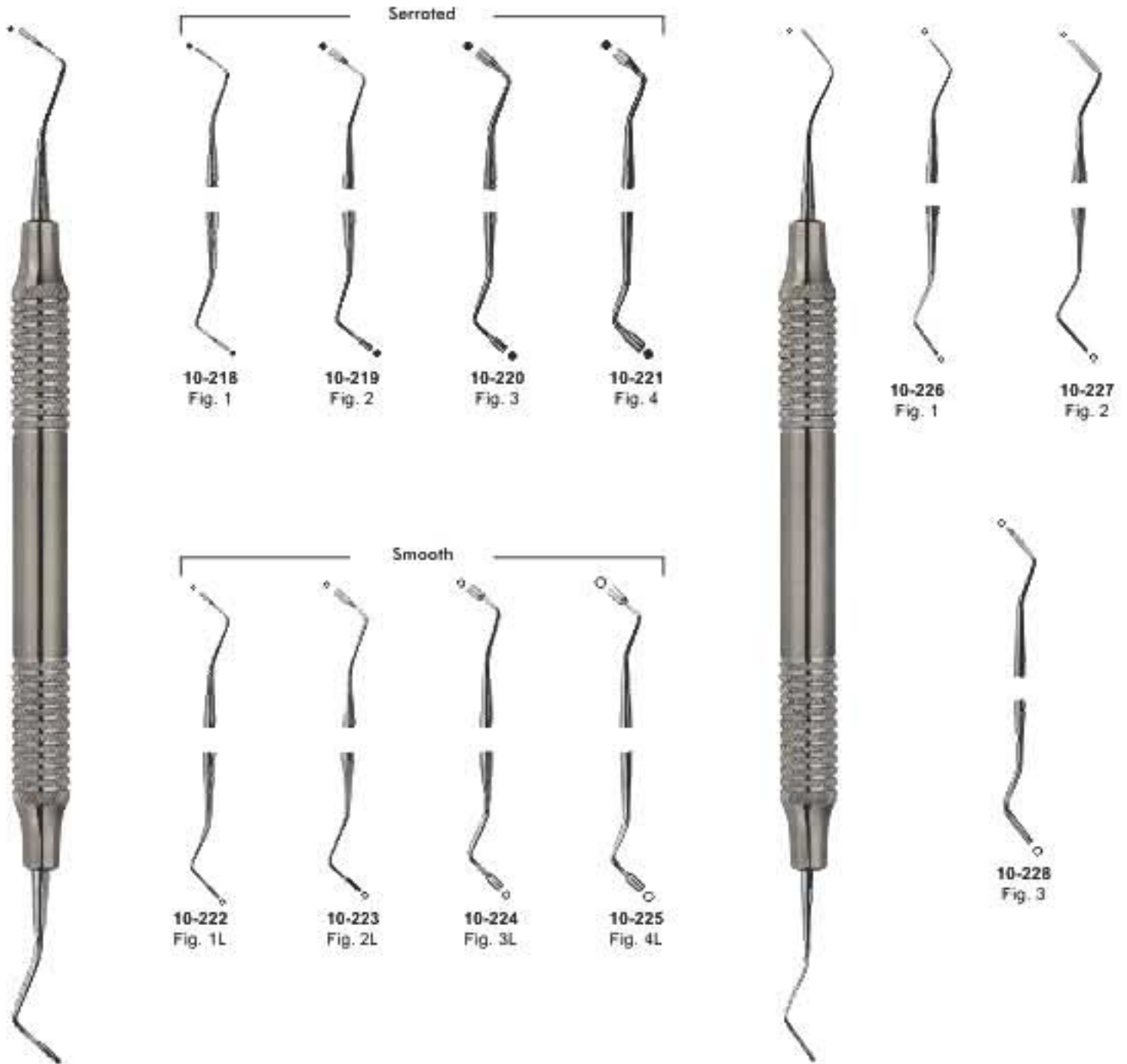

- Инструменты для реставрации
- Instruments pour plombage
- Füllungsinstrumente (mit Kontrawinkel)

- Інструменти для реставрації
- Instrumentos para obturaciones
- ملء الصكوك

Amalgam Instruments  
Инструменты для работы с амальгамой  
Инструменти для роботи з амальгамною



10-229  
Fig. 1  
Ward



10-230  
Fig. 2  
Ward



10-231  
Fig. 0T  
Tanner



10-232  
Fig. 1T  
Tanner



10-233  
Fig. 2T  
Tanner



10-234  
Fig. 3T  
Tanner



10-235  
Fig. 01  
Marquette



10-236  
Fig. H1  
Hollenback



10-237  
Fig. H2  
Hollenback



10-238  
Fig. H3  
Hollenback



10-239  
Fig. H4  
Hollenback



- Инструменты для реставрации
- Instruments pour plombage
- Füllungsinstrumente (mit Kontrawinkel)

- Инструменти для реставрації
- Instrumentos para obturaciones
- ملء الصكوك

## Markley Amalgam Instruments

Инструменты для работы с амальгамой  
Інструменти для роботи з амальгамою

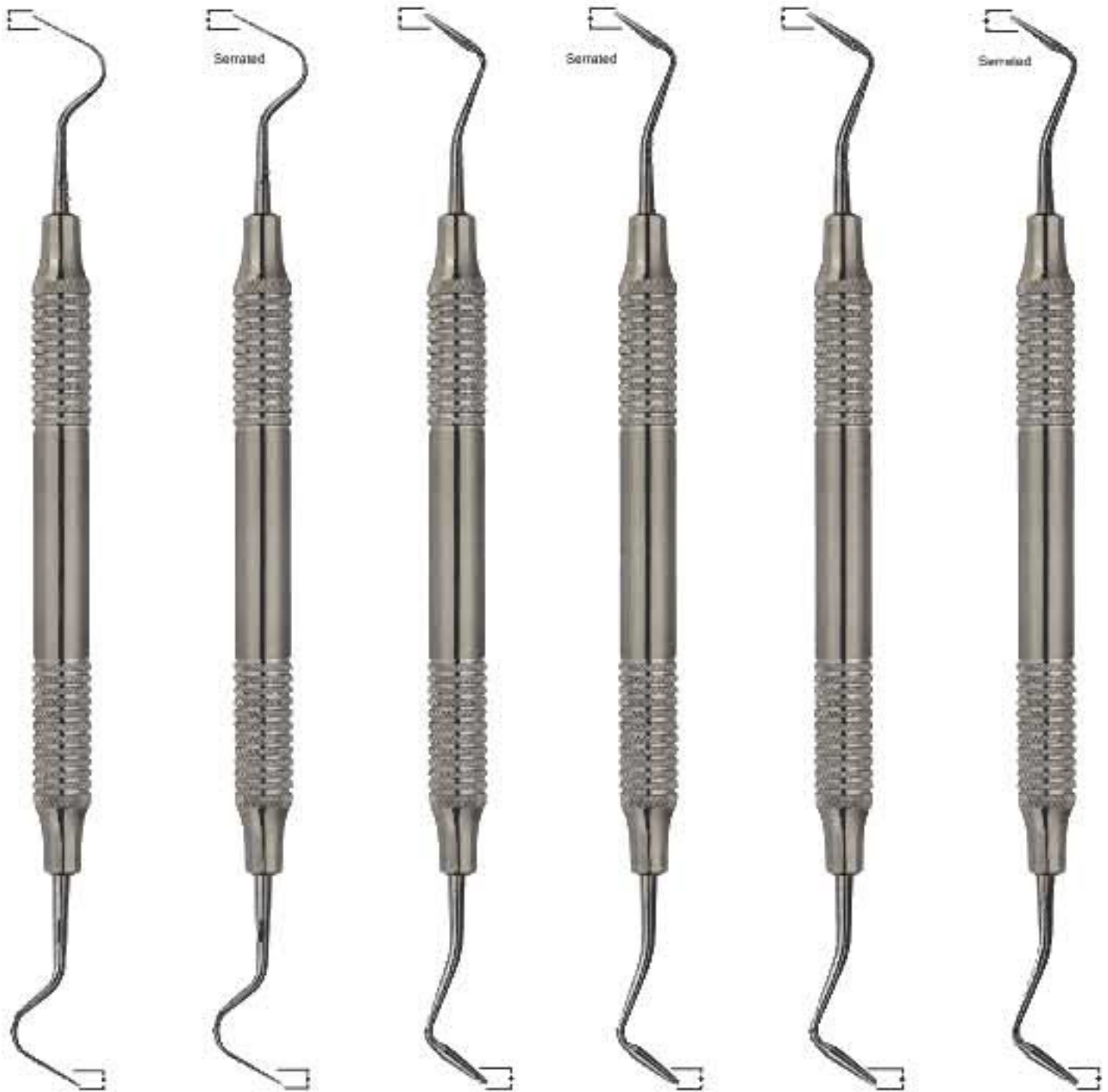

10-240  
Fig. 0  
FOC

10-241  
Fig. 0S  
FOC

10-242  
Fig. 1  
FOC

10-243  
Fig. 1S  
FOC

10-244  
Fig. 2  
FOC

10-245  
Fig. 2S  
FOC

- Инструменты для реставрации
- Instruments pour plombage
- Füllungsinstrumente (mit Kontrawinkel)

- Інструменти для реставрації
- Instrumentos para obturaciones
- ملء الصكوك

## Ladmore Burnisher



10-246  
Fig. 1  
Westcott



10-247  
Fig. 2  
Westcott



10-248  
Fig. 2  
Ladmore



10-249  
Fig. 3  
Ladmore



10-250  
Fig. 1B  
Ball



10-251  
Fig. 26-27S  
Ball



10-252  
Fig. 27-27  
Ball



10-253  
Fig. A



10-254  
Fig. W3



10-255  
Fig. NYU/B2



10-256  
Fig. 2/31

- Инструменты для реставрации
- Instruments pour plombage
- Füllungsinstrumente (mit Kontrawinkel)
- Инструменти для реставрації
- Instrumentos para obturaciones
- ملء الصكوك

## Plastic Filling Instruments with Titanium Nitride Lined Tips



10-257  
Fig. 1  
Gold Tip



10-258  
Fig. 2  
Gold Tip



10-259  
Fig. 3  
Gold Tip



10-260  
Fig. 2  
Gold Tip



10-261  
Fig. 2  
Gold Tip

- Инструменты для реставрации
- Instruments pour plombage
- Füllungsinstrumente (mit Kontrawinkel)

- Інструменти для реставрації
- Instrumentos para obturaciones
- ملء الصكوك

## Plastic Filling Instruments

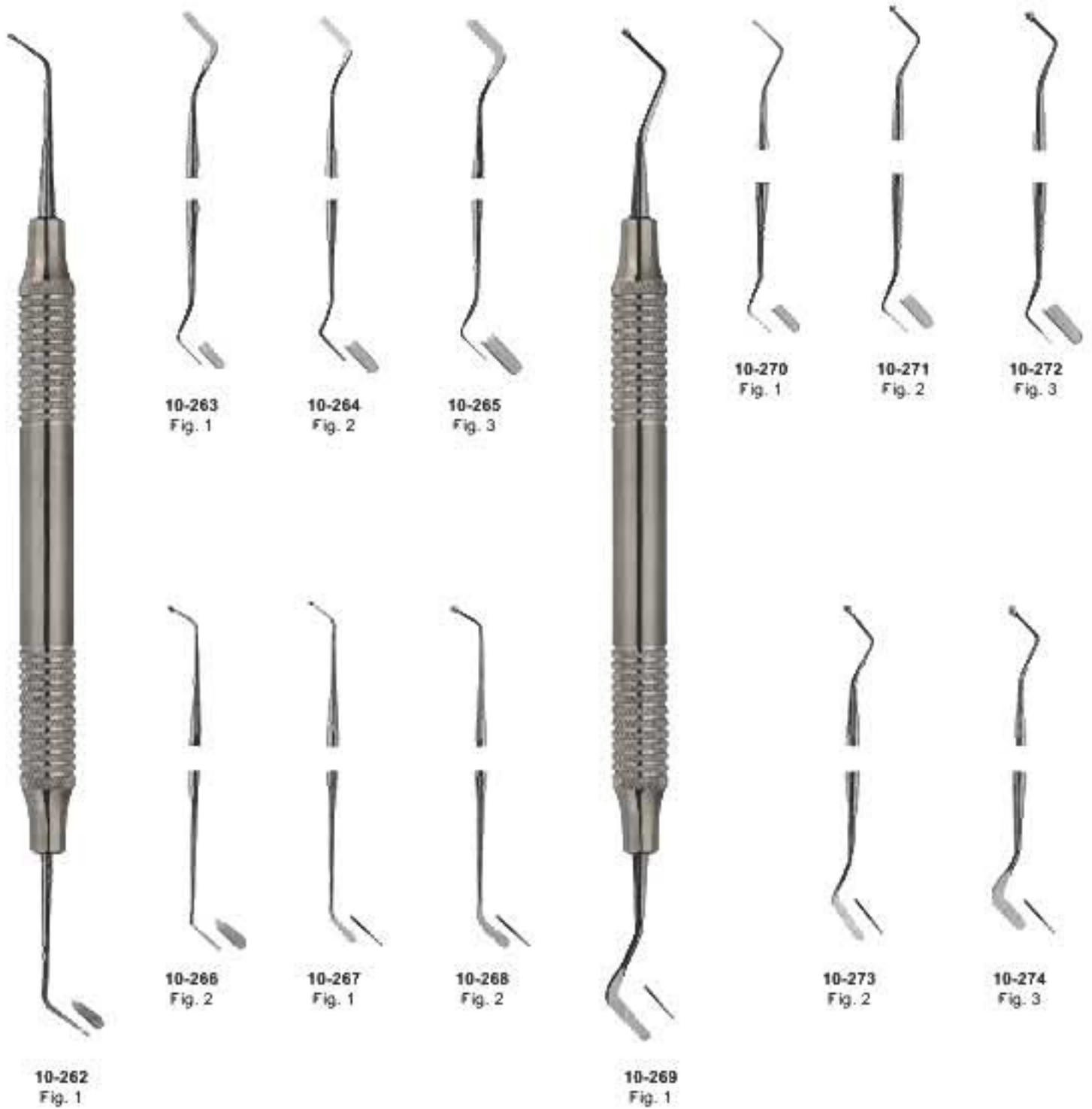

- Инструменты для реставрации
- Instruments pour plombage
- Füllungsinstrumente (mit Kontrawinkel)

- Інструменти для реставрації
- Instrumentos para obturaciones
- ملء الصكوك

## Woodson Plastic Filling Instrument



## Ward Hollenback Small Amalgam Carver Fig. 1/2

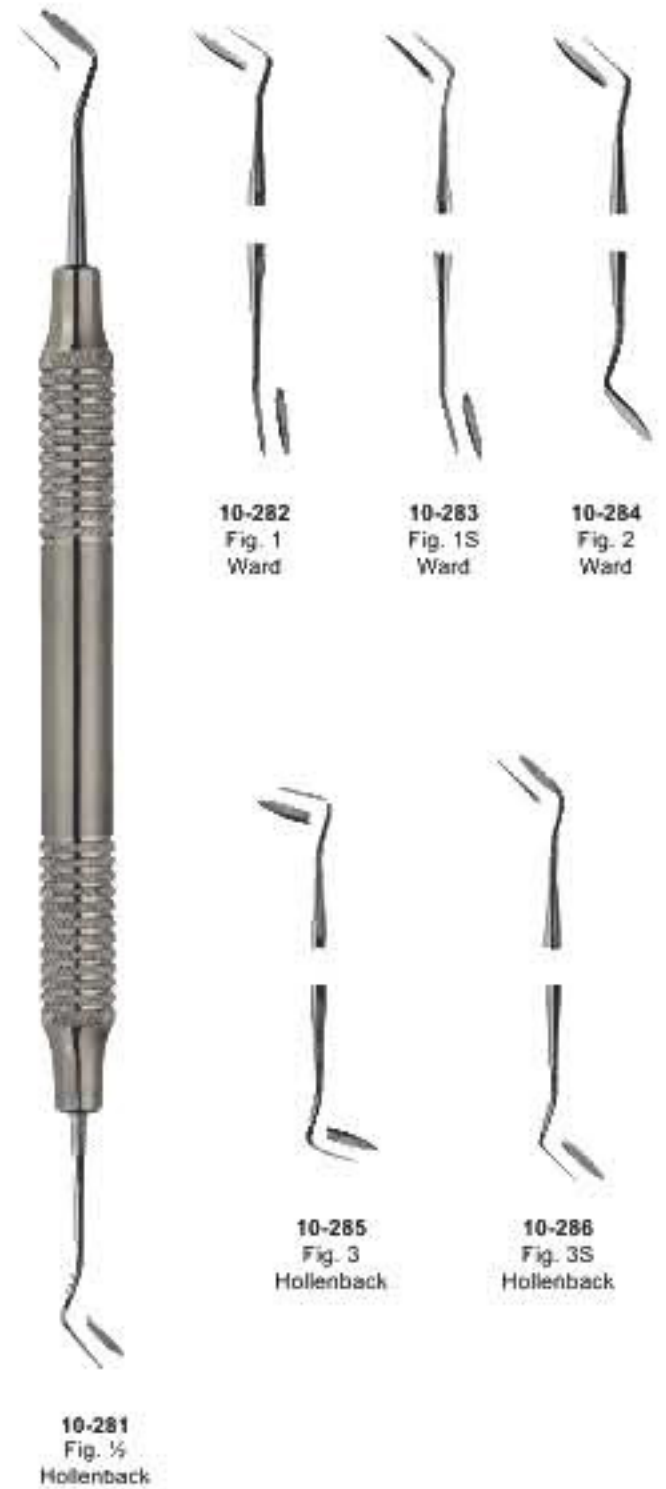

- Инструменты для реставрации
- Instruments pour plombage
- Füllungsinstrumente (mit Kontrawinkel)

- Инструменти для реставрації
- Instrumentos para obturaciones
- ملء الصكوك

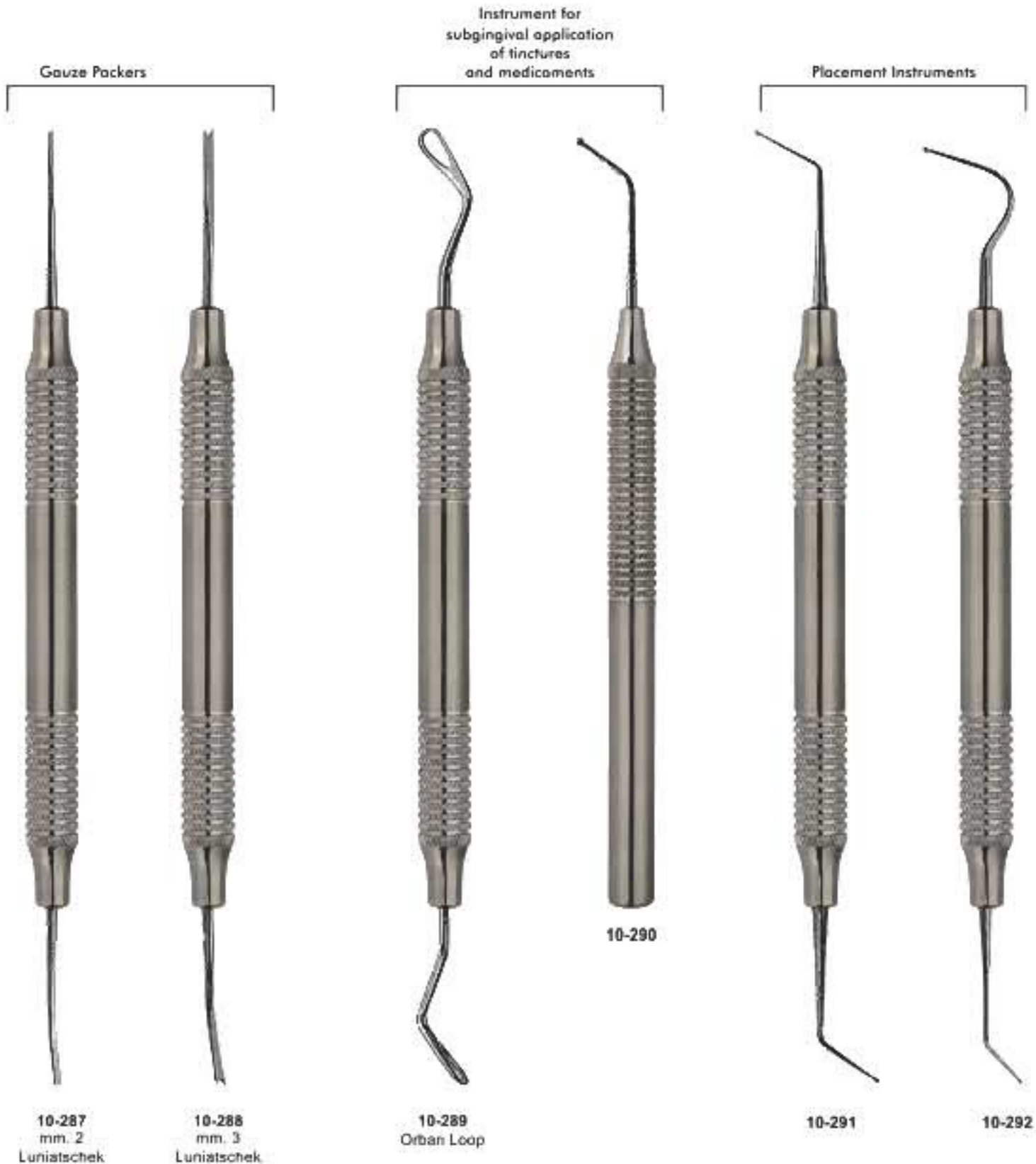

- Инструменты для реставрации
- Instruments pour plombage
- Füllungsinstrumente (mit Kontrawinkel)
- Инструменти для реставрації
- Instrumentos para obturaciones
- ملء الصكوك

## Black, Wedelstaet Cavity Preparation Instruments



10-293  
Fig. 1  
Black/26  
Distal

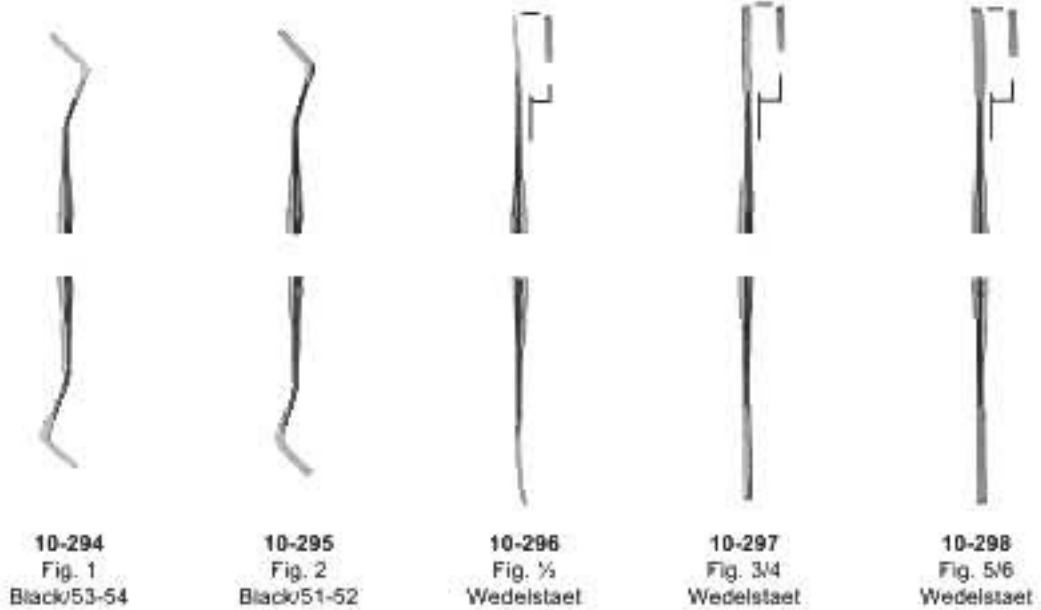

10-294  
Fig. 1  
Black/53-54

10-295  
Fig. 2  
Black/51-52

10-296  
Fig. 3/4  
Wedelstaet

10-297  
Fig. 3/4  
Wedelstaet

10-298  
Fig. 5/6  
Wedelstaet

## Gingival Margin Trimmers

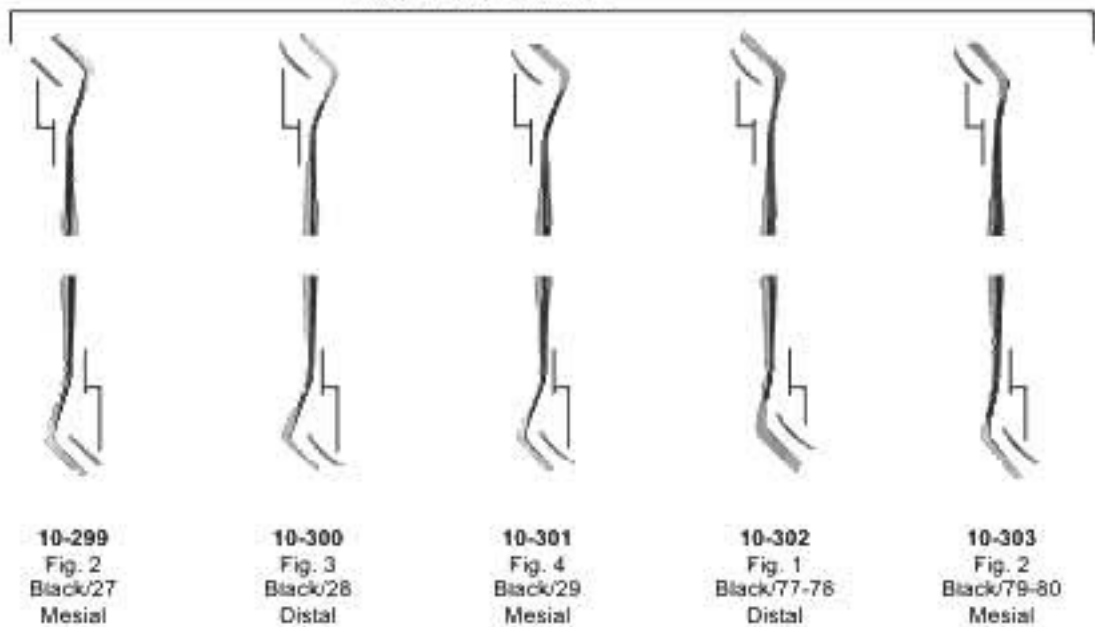

10-299  
Fig. 2  
Black/27  
Mesial

10-300  
Fig. 3  
Black/28  
Distal

10-301  
Fig. 4  
Black/29  
Mesial

10-302  
Fig. 1  
Black/77-78  
Distal

10-303  
Fig. 2  
Black/79-80  
Mesial

- Инструменты для реставрации
- Instruments pour plombage
- Füllungsinstrumente (mit Kontrawinkel)
- Инструменти для реставрації
- Instrumentos para obturaciones
- ملء الصكوك

## Burnishers



10-304  
Fig. 1  
Westcott



10-305  
Fig. 2  
Westcott



10-306  
Fig. 2  
Ladmore



10-307  
Fig. 3  
Ladmore



10-308  
Fig. 18  
Ball



10-309  
Fig. 26-27  
Ball



10-310  
Fig. 27-29  
Ball



10-311  
Fig. NYU/B



10-312



- Инструменты для реставрации
- Instruments pour plombage
- Füllungsinstrumente (mit Kontrawinkel)

- Інструменти для реставрації
- Instrumentos para obturaciones
- ملء الصكوك

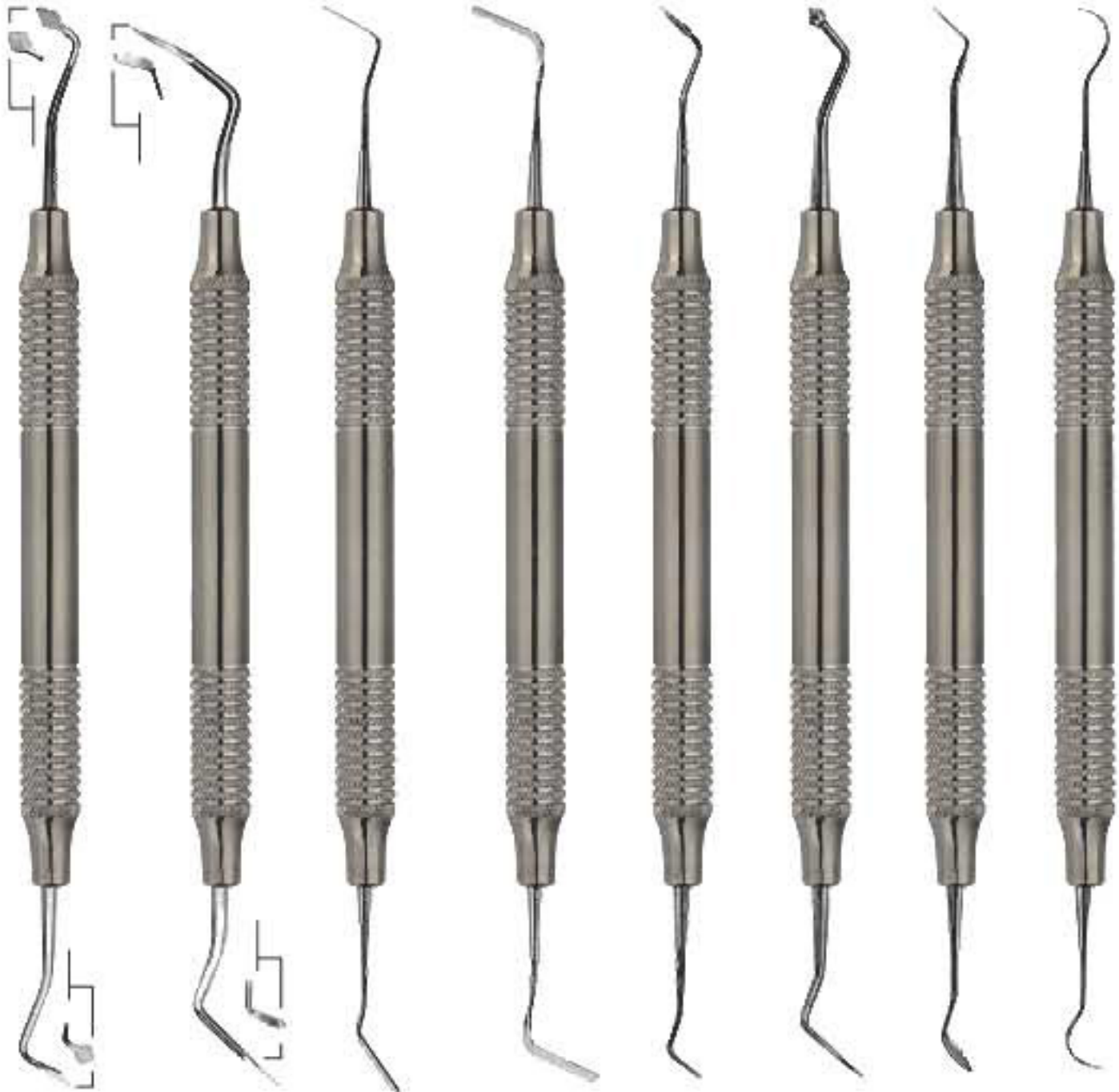

10-313  
Fig. 1  
Frahm

10-314  
Fig. 2  
USC

10-315  
Fig. 1  
Interproximal

10-316  
Fig. 2  
Interproximal  
Off-Angle

10-317  
Fig. SHO-A

10-318  
Fig. 3-SHO

10-319  
Fig. 104

10-320  
Fig. 8  
Wiland

- Инструменты для реставрации
- Instruments pour amalgame
- Amalgampistolen

- Інструменти для реставрації
- instrumentos para amalgama
- تقطیع المنغم

Instruments For Retractor Wire

Cleoids-Discoids Amalgam Carver, Oval Working Tip

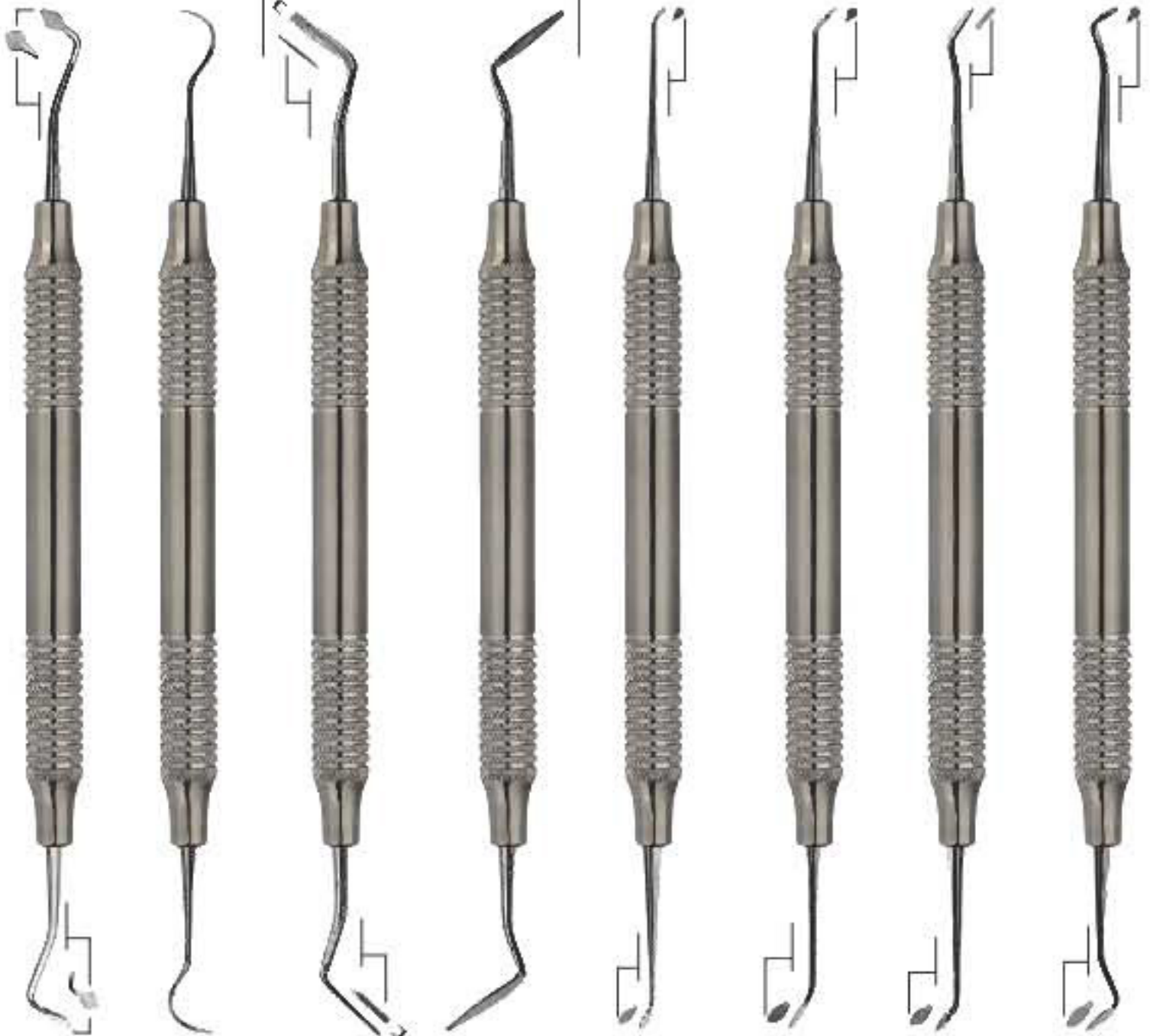

10-321  
Fig. 1  
Frahm

10-322  
Fig. 8  
Wiland

10-323

10-324

10-325  
Fig. 1

10-326  
Fig. 2

10-327  
Fig. 3

10-328  
Fig. 4

Cleoids-Discoids

- Инструменты для реставрации
- Instruments a modeler
- Modellierinstrumente

- Інструменти для реставрації
- Instrumentos para modelar
- أدوات تقطيع

**Wax And Modelling Carvers**

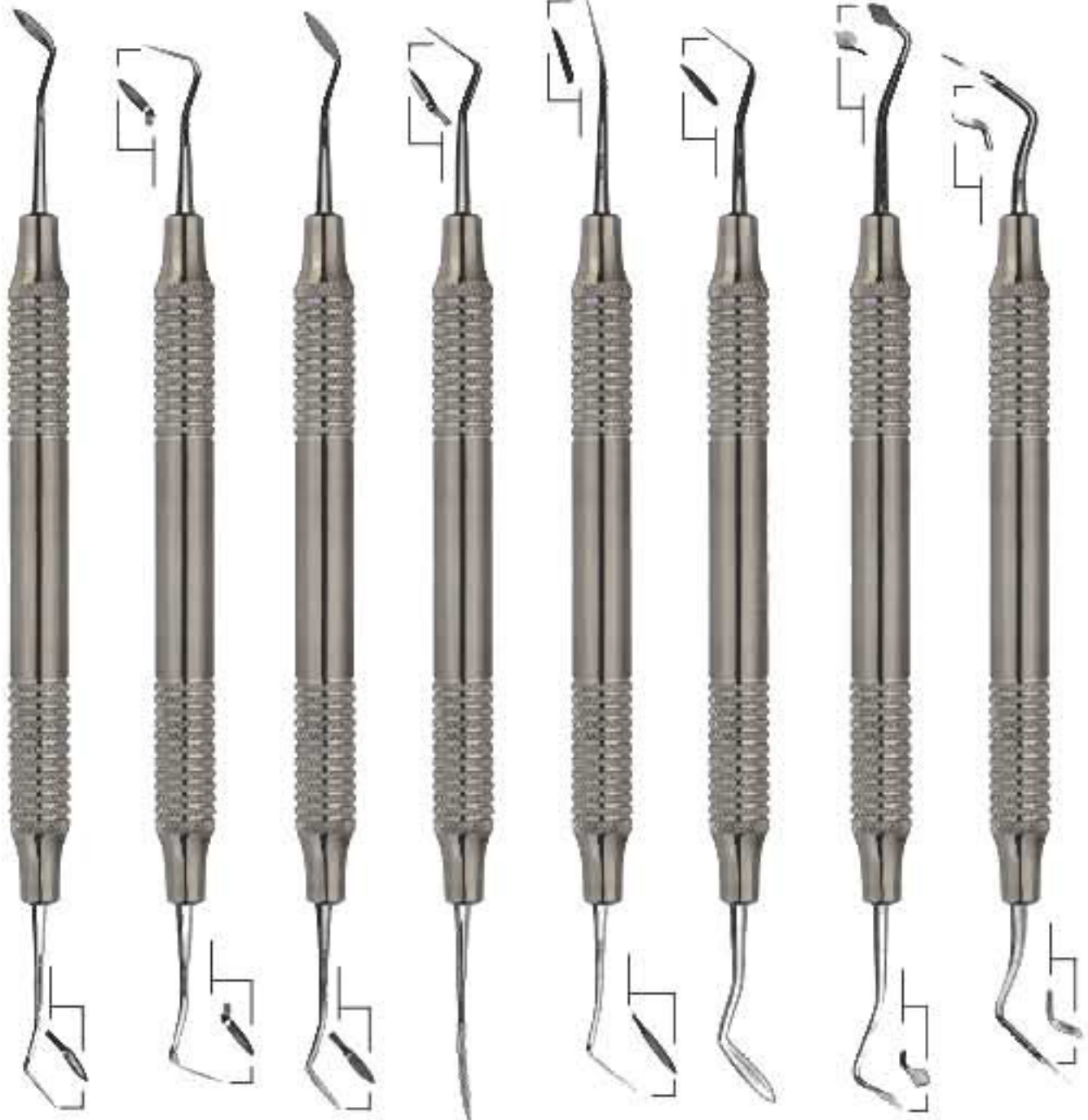

**10-329**  
Fig. 1/4  
Hollenback

**10-330**  
Fig. 3  
Hollenback

**10-331**  
Fig. 3S  
Hollenback

**10-332**  
Fig. 1  
Ward

**10-333**  
Fig. 1S  
Ward

**10-334**  
Fig. 2  
Ward

**10-335**  
Fig. 1  
Frahm

**10-336**  
Fig. 2  
USC

- Инструменты для реставрации
- Instruments a modeler
- Modellierinstrumente

- Инструменти для реставрації
- Instrumentos para modelar
- أدوات تقطع



10-337

**Graded Handle Hylin Carver**

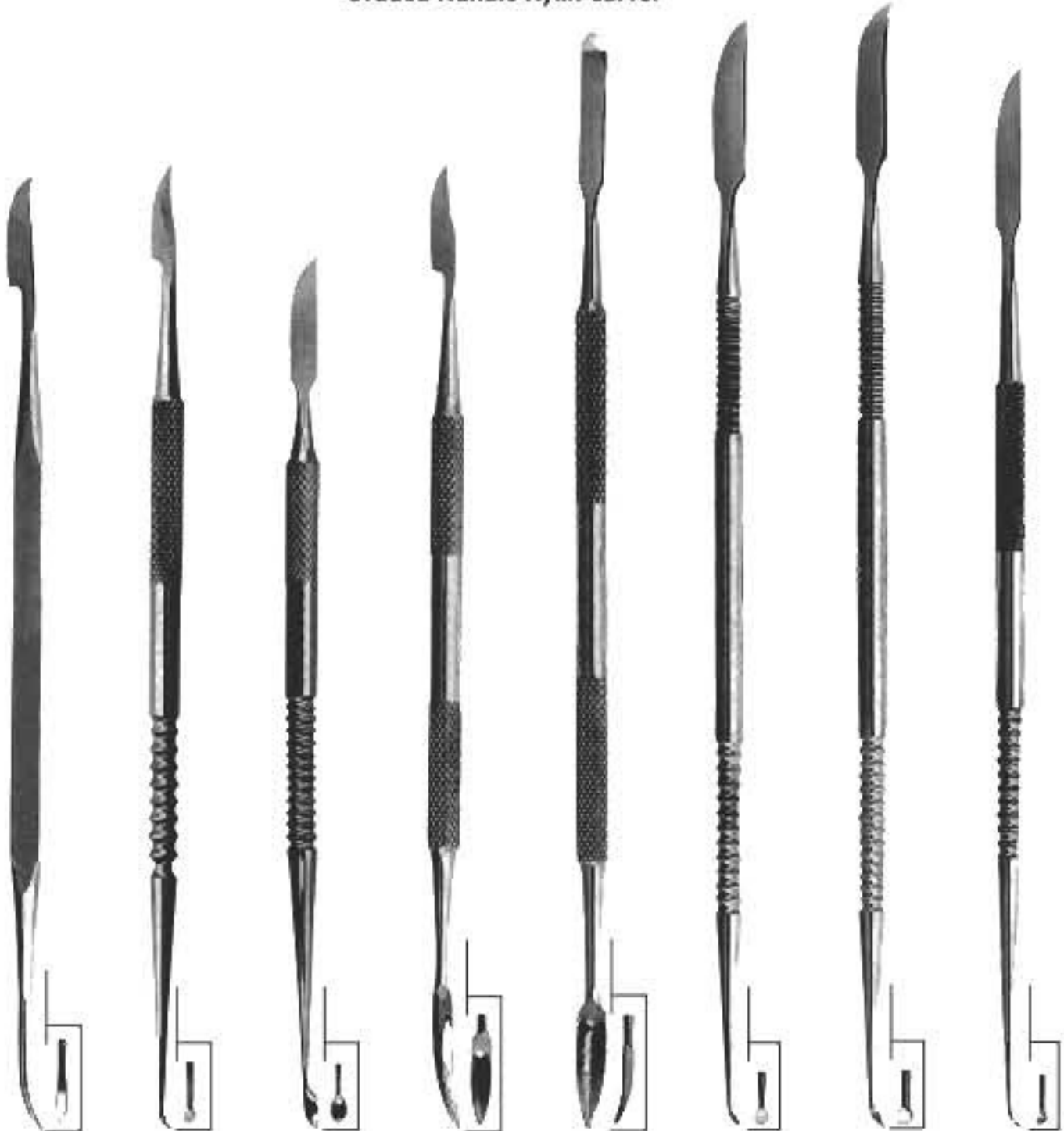

10-338  
Hylin

10-339  
Hylin-Le Cron

10-340  
Hylin-Ceramica

10-341  
Hylin

10-342

10-343  
Le Cron

10-344  
Le Cron

10-345  
Le Cron

- Инструменты для реставрации
- Instruments a modeler
- Modellierinstrumente
- Инструменти для реставрації
- Instrumentos para modelar
- أدوات تقطع

## Wax and Modelling Carvers

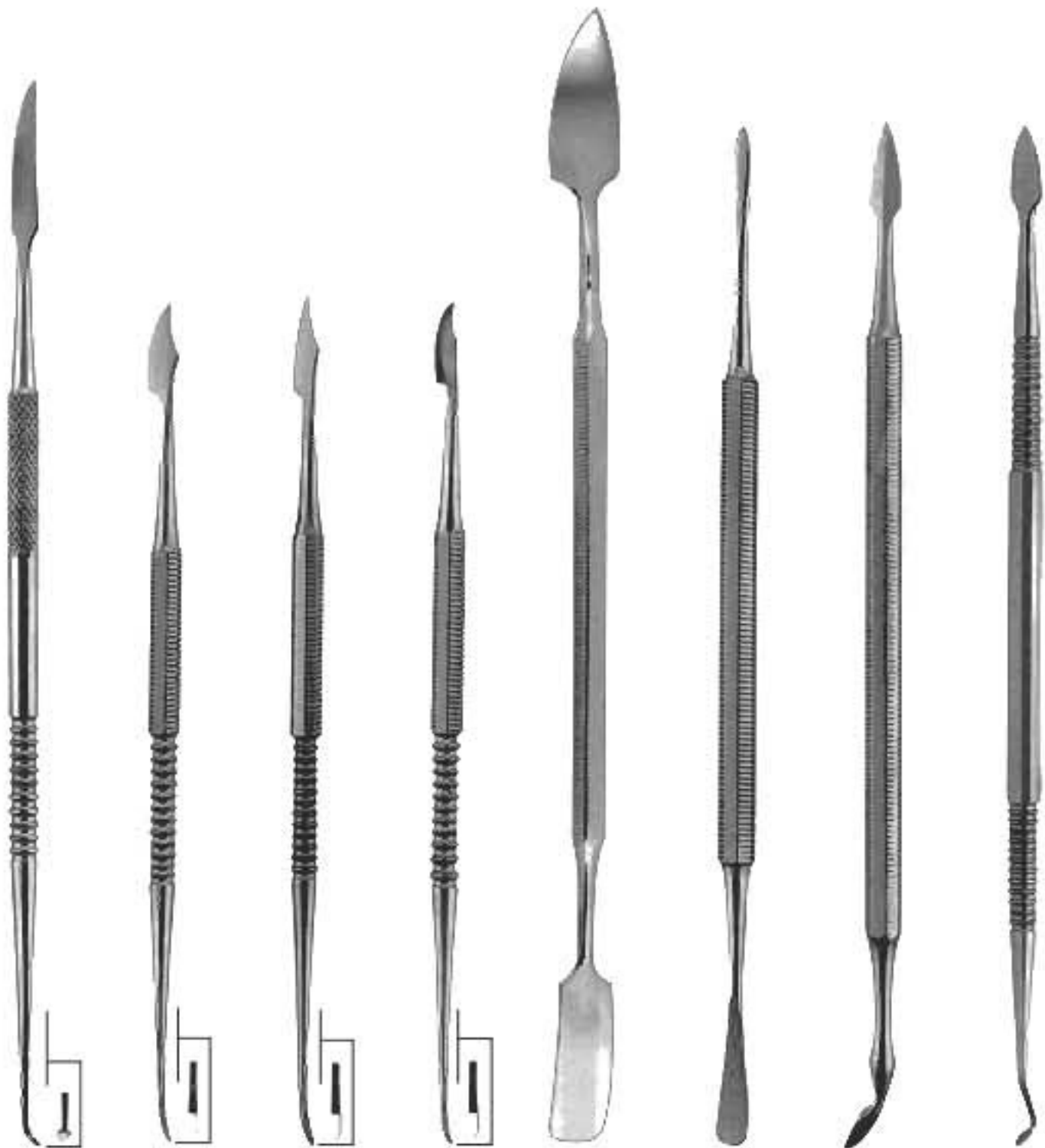

10-346  
Le Cron

10-347  
Zahle

10-348  
Zahle

10-349  
Zahle

10-350  
Gritman

10-351  
Beale

10-352  
Roach

10-353  
Vehe

- Инструменты для реставрации
- Instruments a modeler
- Modellierinstrumente

- Инструменти для реставрації
- Instrumentos para modelar
- أدوات تقطيع

**Wax and Modelling Carvers  
Set of 5**

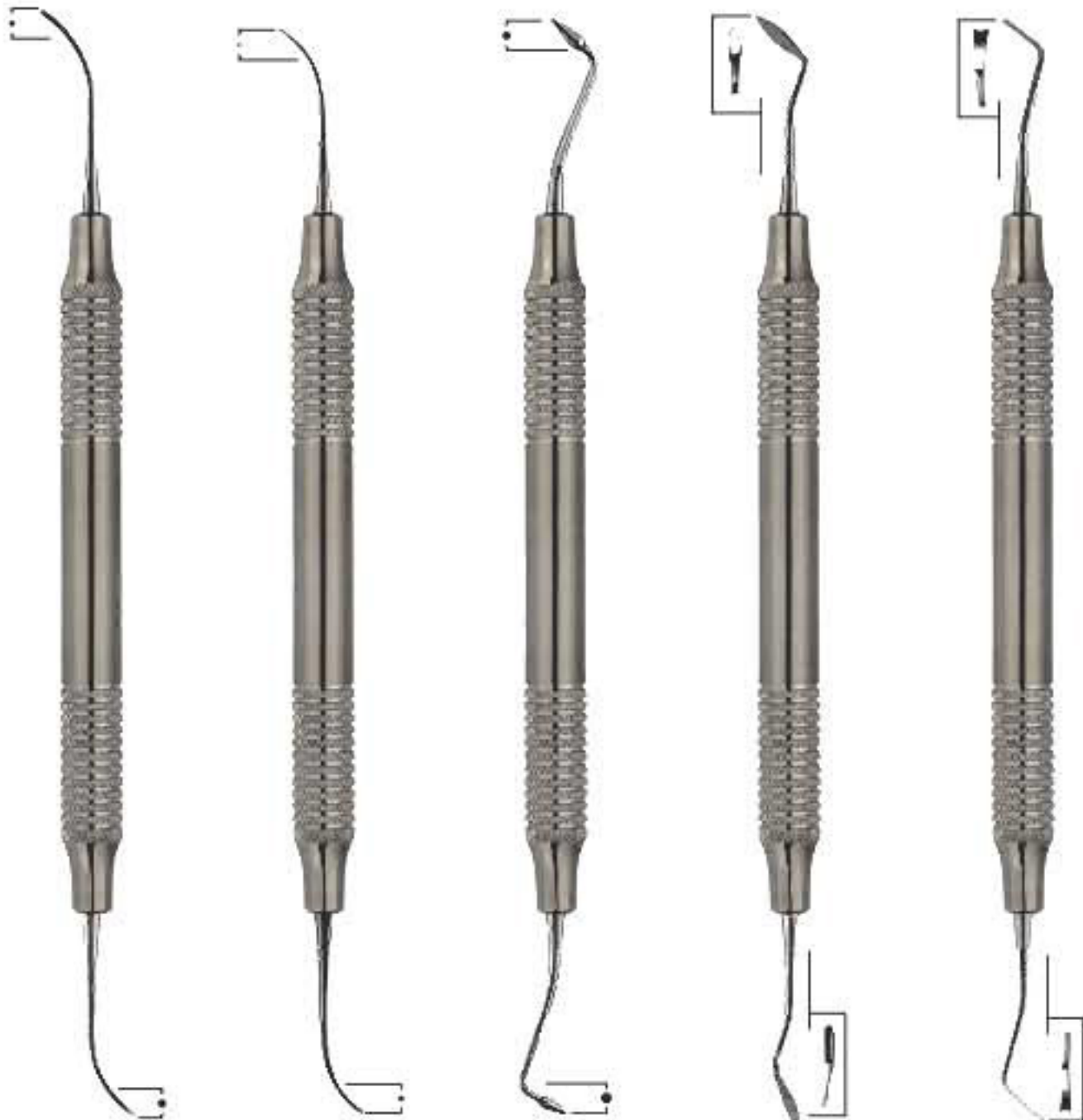

10-354  
Fig. 1  
P.K Thomas

10-355  
Fig. 2  
P.K Thomas

10-356  
Fig. 3  
P.K Thomas

10-357  
Fig. 4  
P.K Thomas

10-358  
Fig. 5  
P.K Thomas

- Шпатели для цемента
- Spatules à ciment
- Zementspatel

- Шпателі для цементу
- Espátulas para cemento
- ملاعق الأسمنت



10-359  
Fig. 1



10-360  
Fig. 2



10-361  
Fig. 3

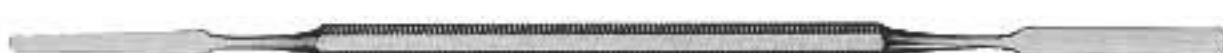

10-362  
Fig. 00



10-363  
Fig. 0



10-364  
Fig. 1



10-365  
Fig. 2



10-366  
Fig. 3



10-367  
Fig. 4



10-368  
Weston



10-369



10-370

- Шпатели для цемента
- Spatules à ciment
- Zementspatel

- Шпателі для цементу
- Espátulas para cemento
- ملاعق الأسمنت



10-371  
Fig. 1



10-372  
Fig. 2



10-373  
Fig. 00



10-374  
Fig. 0



10-375  
Fig. 1



10-376  
Fig. 2



10-377  
Fig. 3



10-378  
Fig. 4



- Экскаваторы
- Excavateurs
- Excavatoren

- Екскаватори
- Excavadores
- حطارات



10-379  
Fig. 0



10-380  
Fig. 1



10-381  
Fig. 2



10-382  
Fig. 3



10-383  
Fig. 4



10-384  
Fig. 1



10-385  
Fig. 2

- Экскаваторы
- Excavateurs
- Excavatoren

- Екскаватори
- Excavadores
- حفارات



10-386  
Fig. 6



10-387  
Fig. 14



10-388  
Fig. 17



10-389  
Fig. 17W  
Oval spoon



10-390  
Fig. 18



10-391  
Fig. 18W  
Oval spoon



10-392  
Fig. 19



10-393  
Fig. 19W  
Oval spoon



10-394  
Fig. 38/39



10-395  
Fig. 63/64



10-396  
Fig. 65/66



10-397  
Fig. 31L



10-398  
Fig. 32L

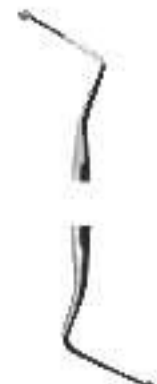

10-399  
Fig. 33L

- Экскаваторы
  - Excavateurs
  - Excavatoren
- Екскаватори
  - Excavadores
  - حفارات

## Excavator For Manual Removal of Decay Tissue

1 mm



10-400  
Fig. 5

1,2 mm



10-401  
Fig. 14

1 mm



10-402  
Fig. 17

1,2 mm



10-403  
Fig. 18

1,6 mm



10-404  
Fig. 19

2 mm



10-405  
Fig. 20

- Экскаваторы
  - Excavateurs
  - Excavatoren
- Екскаватори
  - Excavadores
  - حفارات

## ASH, Darby-Parry Excavators

1 mm



10-406  
Fig. 243  
ASH

1,4 mm



10-407  
Fig. G2  
ASH

0,8 mm



10-408  
Fig. 1  
Darby-Parry

0,8 mm



10-409  
Fig. 2  
Darby-Parry

1 mm



10-410  
Fig. 11  
Darby-Parry

1 mm



10-411  
Fig. 12  
Darby-Parry

1,2 mm



10-412  
Fig. 21  
Darby-Parry

1,2 mm

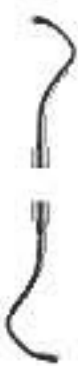

10-413  
Fig. 22  
Darby-Parry

1,6 mm



10-414  
Fig. 31  
Darby-Parry

1,6 mm



10-415  
Fig. 32  
Darby-Parry

2 mm



10-416  
Fig. 41  
Darby-Parry

2 mm



10-417  
Fig. 42  
Darby-Parry

- Экскаваторы
- Excavateurs
- Excavatoren

- Екскаватори
- Excavadores
- حفارات



10-418  
Fig. 1  
Hemingway

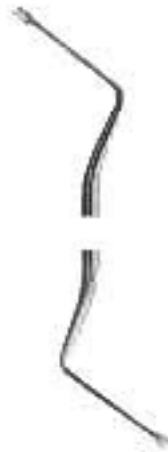

10-419  
Fig. 2  
Hemingway



10-420  
Fig. 3  
Hemingway



10-421  
Fig. 4  
Hemingway



10-422  
Fig. 85  
Lucas



10-423  
Fig. 86  
Lucas



10-424  
Fig. 87  
Lucas



10-425  
Fig. 88  
Lucas

- Инструменты пародонтологические
- Instruments pour la parodontologie
- Instrumente für die Parodontologie

- Інструменти пародонтологічні
- instrumentos para periodoncia
- الصكوك اللثة

**Sugarman File**



10-426  
Fig. 1S/2S  
Sugarman

10-427  
Fig. 3S/4S  
Sugarman

10-428  
Fig. 9/10  
Schluger

**Chisels**



10-429  
Fig. 11/12  
Back

10-430  
Fig. 3  
Ochsenbein

10-431  
Fig. 4  
Ochsenbein

10-432  
Fig. 36/37  
Rhodes back-Action

- Инструменты пародонтологические
- Instruments pour la parodontologie
- Instrumente für die Parodontologie

- Інструменти пародонтологічні
- instrumentos para periodoncia
- الصكوك اللثة

**Chisels**



10-433  
Fig. 1/2  
TG Chisel

10-434  
Fig. 1  
TG Chisel

10-435  
Fig. 2  
TG Chisel

**Gingivectomy Knives**



10-436  
Fig. 1  
(15K) Kirkland

10-437  
Fig. 2  
(16K) Kirkland

- Инструменты пародонтологические
- Instruments pour la parodontologie
- Instrumente für die Parodontologie

- Інструменти пародонтологічні
- instrumentos para periodoncia
- الصكوك اللثة

Gingivectomy Knives



10-438  
Fig. 1  
Orban



10-439  
Fig. 2  
Orban



10-440  
Fig. 1/2  
(15k/16k)  
Kirkland



10-441  
Fig. 1/2  
Orban



- Инструменты пародонтологические
- Instruments pour la parodontologie
- Instrumente für die Parodontologie

- Інструменти пародонтологічні
- instrumentos para periodoncia
- الصكوك اللثة

**Gingivectomy Knives**

**Goldman Fox Gingivectomy Knife**

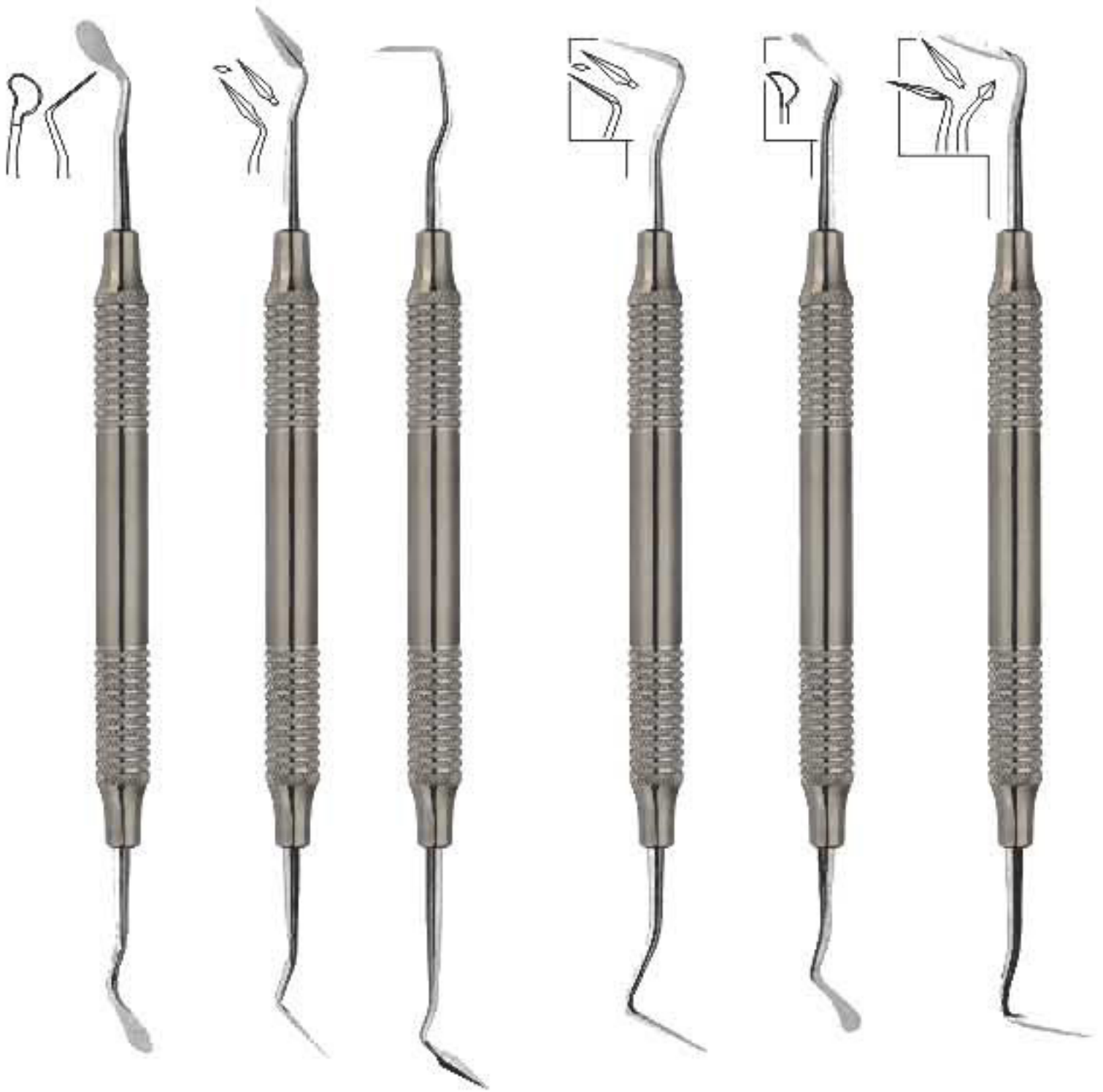

10-442  
Fig. 7  
Goldman-Fox

10-443  
Fig. 8  
Goldman-Fox

10-444  
Fig. 9  
Goldman-Fox

10-445  
Fig. 11  
Goldman-Fox

10-446  
Fig. 3/4  
Buck

10-447  
Fig. 5/6  
Buck

- Инструменты пародонтологические
- Instruments pour la parodontologie
- Instrumente für die Parodontologie

- Інструменти пародонтологічні
- instrumentos para periodoncia
- الصكوك اللثة

**Gingivectomy Knives**



10-448  
Fig. 1/5  
Sanders



10-449  
Fig. 4/5  
Sanders



10-450  
Fig. 19/20  
(University of  
South California)  
USC Towner



10-451  
Fig. CK3  
Crane-Kaplan

- Инструменты пародонтологические
- Instruments pour la parodontologie
- Instrumente für die Parodontologie

- Інструменти пародонтологічні
- Instrumentos para periodoncia
- الصكوك اللثة

**Curettes & Scalers**



10-452  
Fig. HU 1/5  
Langer



10-453  
Fig. 3/4  
Langer



10-454  
Fig. 1/5  
Barnhart



10-455  
Fig. 5/8  
Barnhart

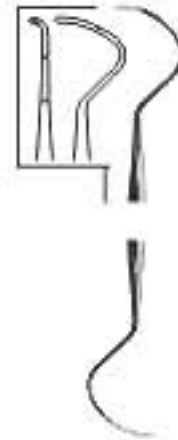

10-456  
Fig. ME-1  
(10/11)



10-457  
Fig. 3/4  
(23/24)

- Инструменты пародонтологические
- Instruments pour la parodontologie
- Instrumente für die Parodontologie

- Інструменти пародонтологічні
- Instrumentos para periodoncia
- الصكوك اللثة

**Curettes & Scalers**  
**Zerging-Chisel - with Straight Working Tip (Manual**  
**Tartar Removal From Interior Teeth Sacs**

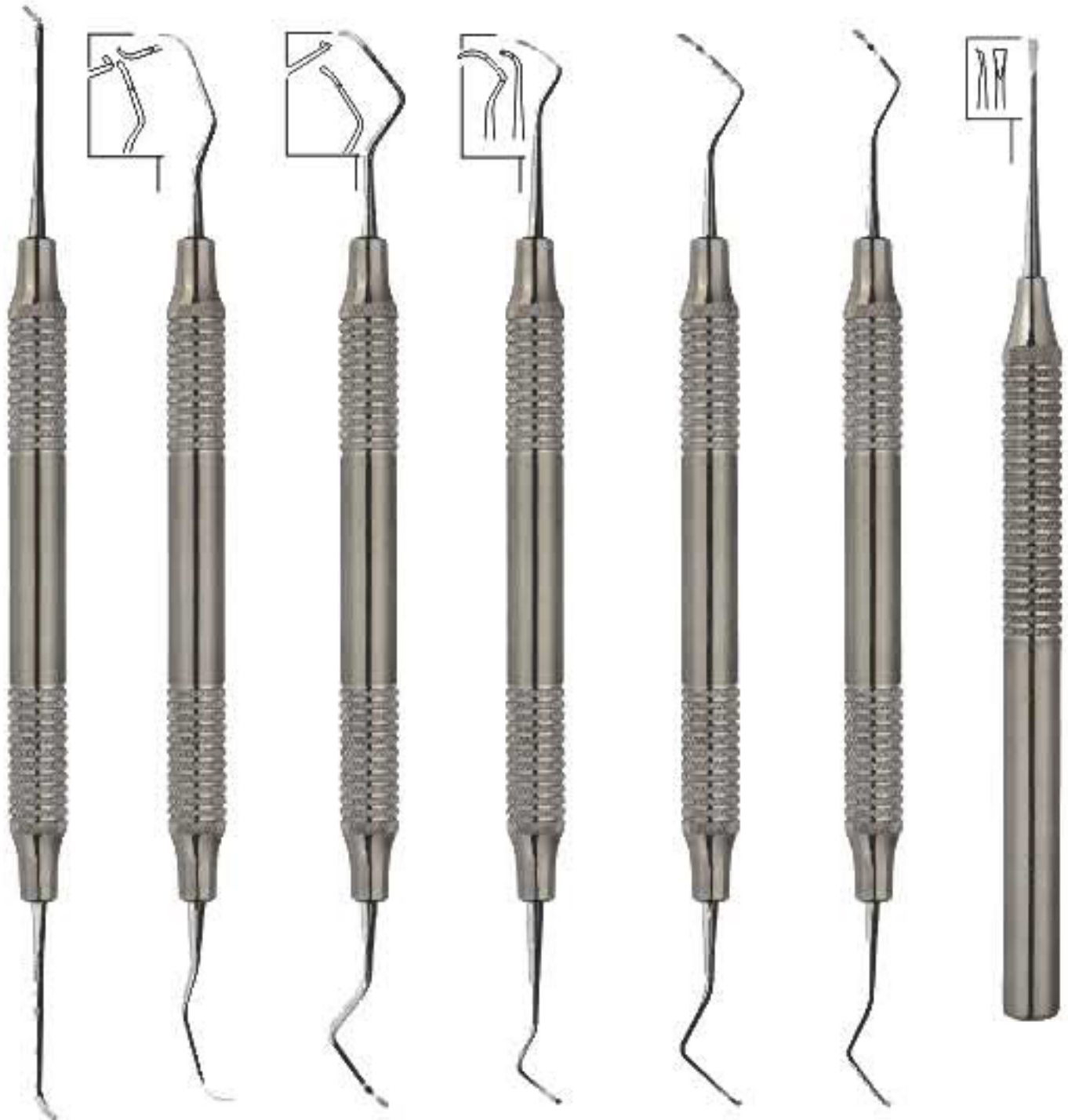

10-458  
Fig. HU 1/2  
Curette

10-459  
Fig. 2R/2L  
Columbia

10-460  
Fig. 4R/4L  
Columbia

10-461  
Fig. 13/14  
Columbia

10-462  
Fig. 411/412

10-463  
Fig. 413/414

10-464  
Zerging-Chisel

- Инструменты пародонтологические
- Instruments pour la parodontologie
- Instrumente für die Parodontologie

- Інструменти пародонтологічні
- instrumentos para periodoncia
- الصكوك اللثة

Curettes & Scalers

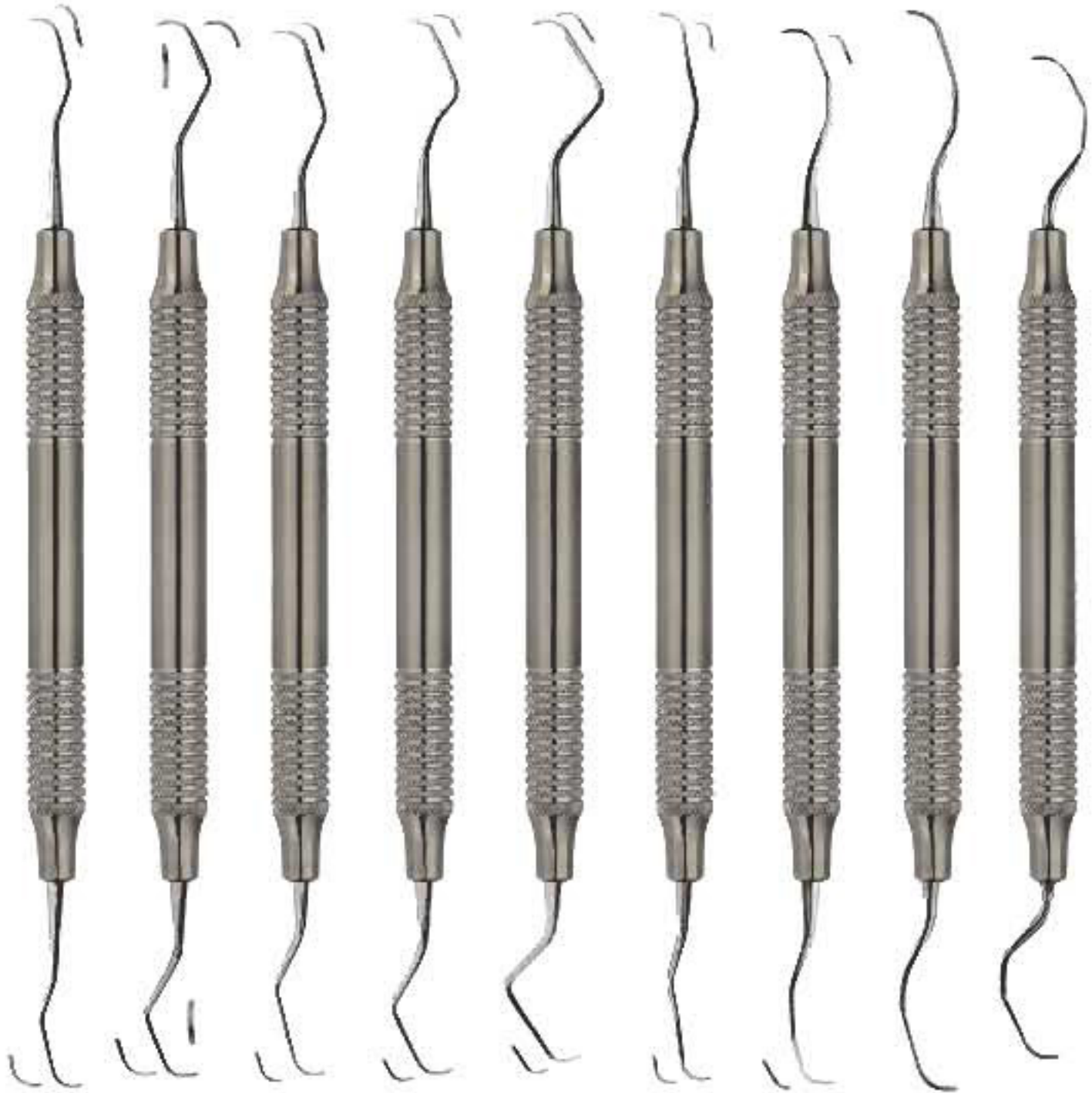

10-465  
Fig. 1/4  
Gracey

10-466  
Fig. 3/4  
Gracey

10-467  
Fig. 5/6  
Gracey

10-468  
Fig. 7/8  
Gracey

10-469  
Fig. 9/10  
Gracey

10-470  
Fig. 11/12  
Gracey

10-471  
Fig. 13/14  
Gracey

10-472  
Fig. 15/16  
Gracey

10-473  
Fig. 17/18  
Gracey

- Кюрети
  - Curetas
  - Küretten
- Кюрети
  - Curette
  - كرنس

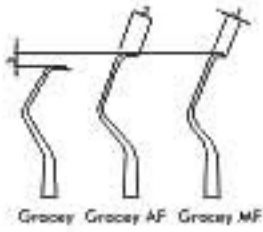

## Gracey Curettes Af Type (AfterFive)



10-474  
Fig. 1/4  
Gracey  
AF/Type



10-475  
Fig. 3/4  
Gracey  
AF/Type



10-476  
Fig. 5/6  
Gracey  
AF/Type



10-477  
Fig. 7/8  
Gracey  
AF/Type



10-478  
Fig. 11/12  
Gracey  
AF/Type



10-479  
Fig. 13/14  
Gracey  
AF/Type



10-480  
Fig. 15/16  
Gracey  
AF/Type

- Кюрети
  - Curetas
  - Küretten
- Кюрети
  - Curette
  - کرنس

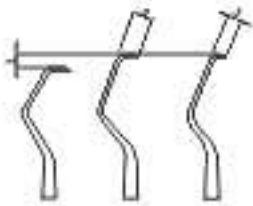

Gracey Gracey AF Gracey MF

## Gracey Curettes Mf Type (MiniFive)

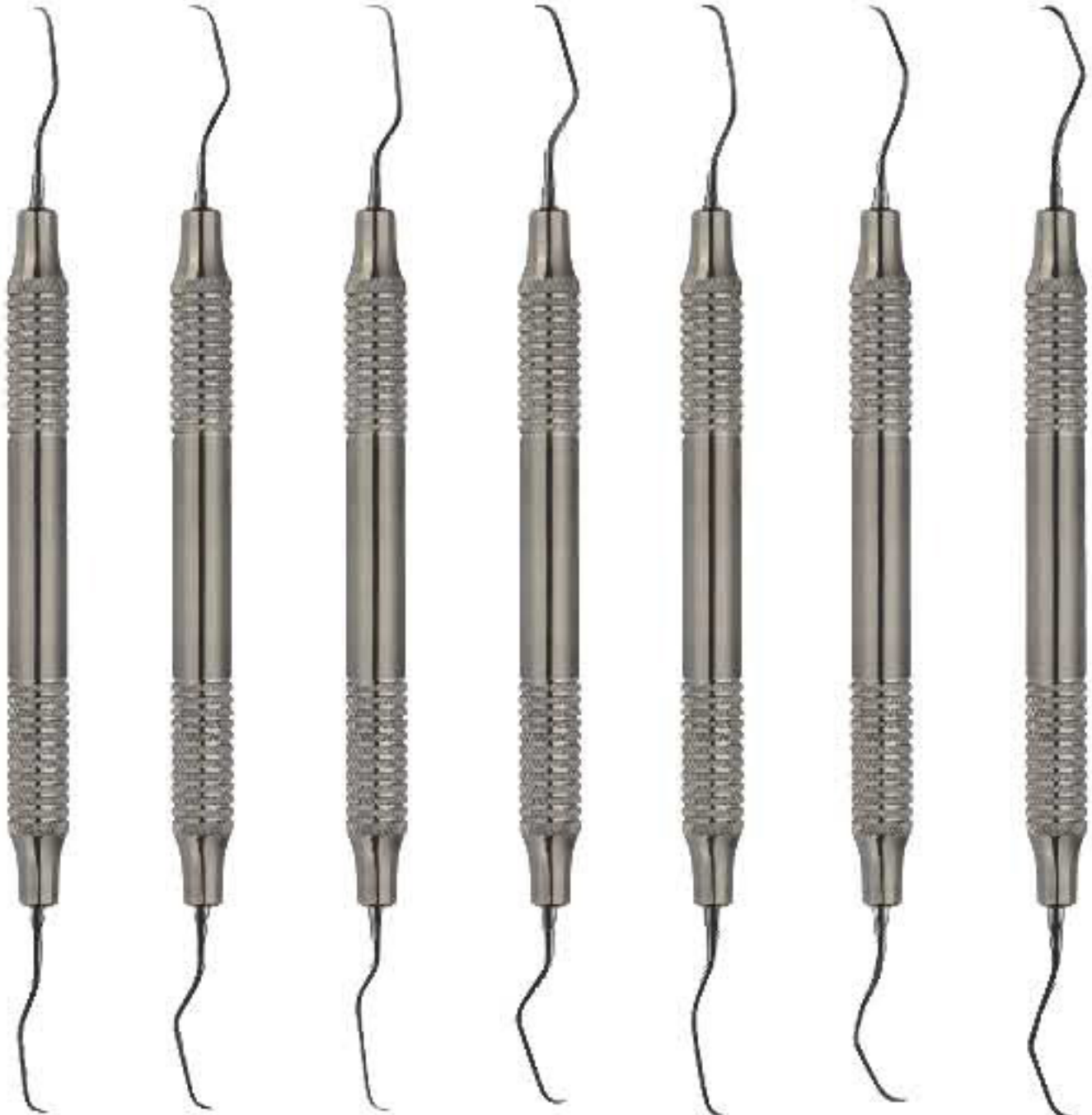

10-481  
Fig. 1/2  
Gracey  
MF/Type

10-482  
Fig. 3/4  
Gracey  
MF/Type

10-483  
Fig. 5/6  
Gracey  
MF/Type

10-484  
Fig. 7/8  
Gracey  
MF/Type

10-485  
Fig. 11/12  
Gracey  
MF/Type

10-486  
Fig. 13/14  
Gracey  
MF/Type

10-487  
Fig. 15/16  
Gracey  
MF/Type

- Инструменты пародонтологические
- Instruments pour la parodontologie
- Instrumente für die Parodontologie

- Інструменти пародонтологічні
- instrumentos para periodoncia
- الصكوك اللثة

Curettes & Scalers

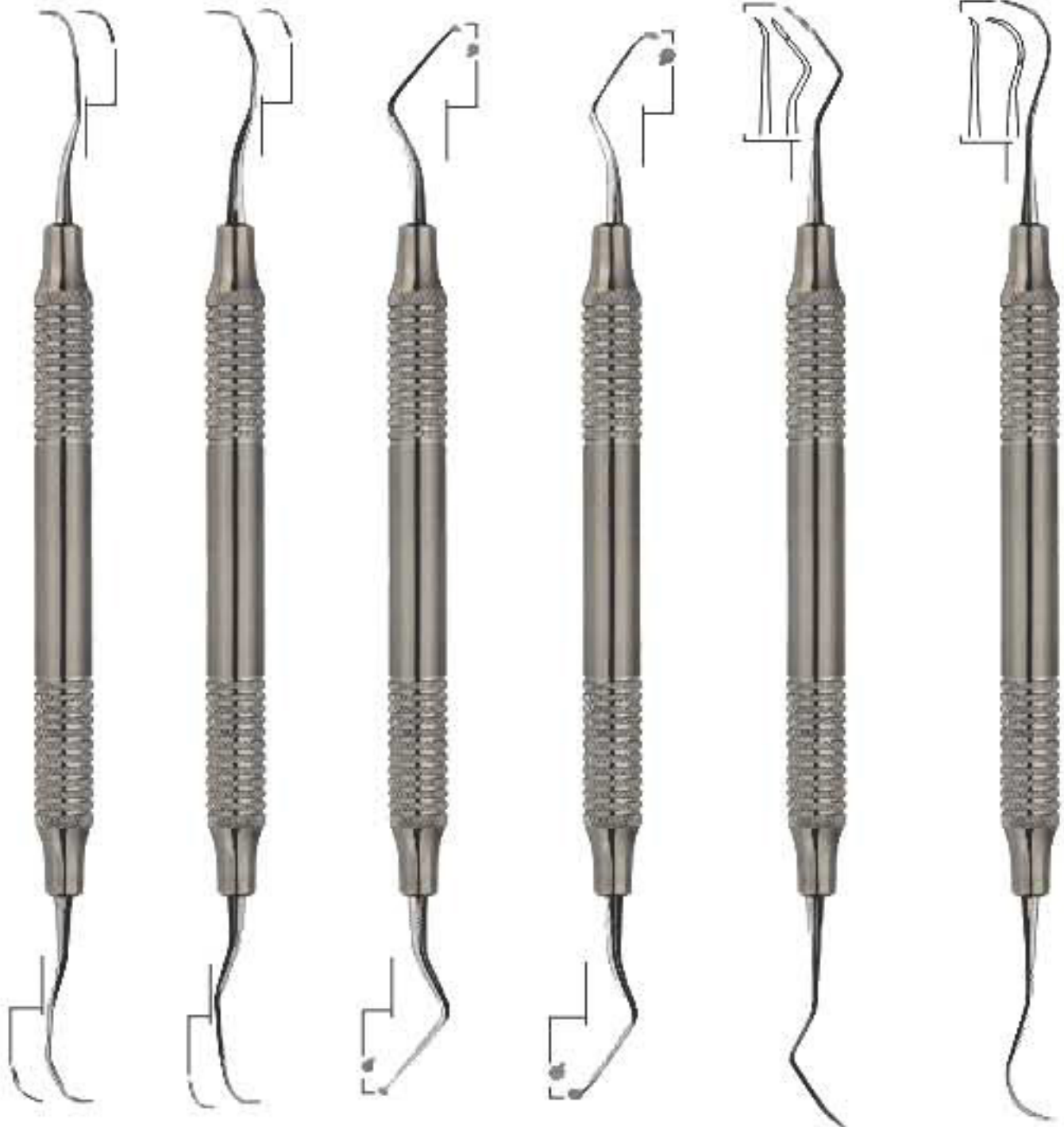

10-488  
Fig. 11/14  
Gracey  
Mesial-Distal

10-489  
Fig. 12/13  
Gracey  
Mesial-Distal

10-490  
Fig. 1  
De Marco

10-491  
Fig. 2  
De Marco

10-492  
Fig. 13/14  
Indiana University  
Anterior

10-493  
Fig. 17/18  
Indiana University  
Posterior



- Инструменты пародонтологические
- Instruments pour la parodontologie
- Instrumente für die Parodontologie

- Інструменти пародонтологічні
- instrumentos para periodoncia
- الصكوك اللثة

Curettes & Scalers



- Инструменты пародонтологические
- Instruments pour la parodontologie
- Instrumente für die Parodontologie

- Інструменти пародонтологічні
- instrumentos para periodoncia
- الصكوك اللثة

Curettes & Scalers

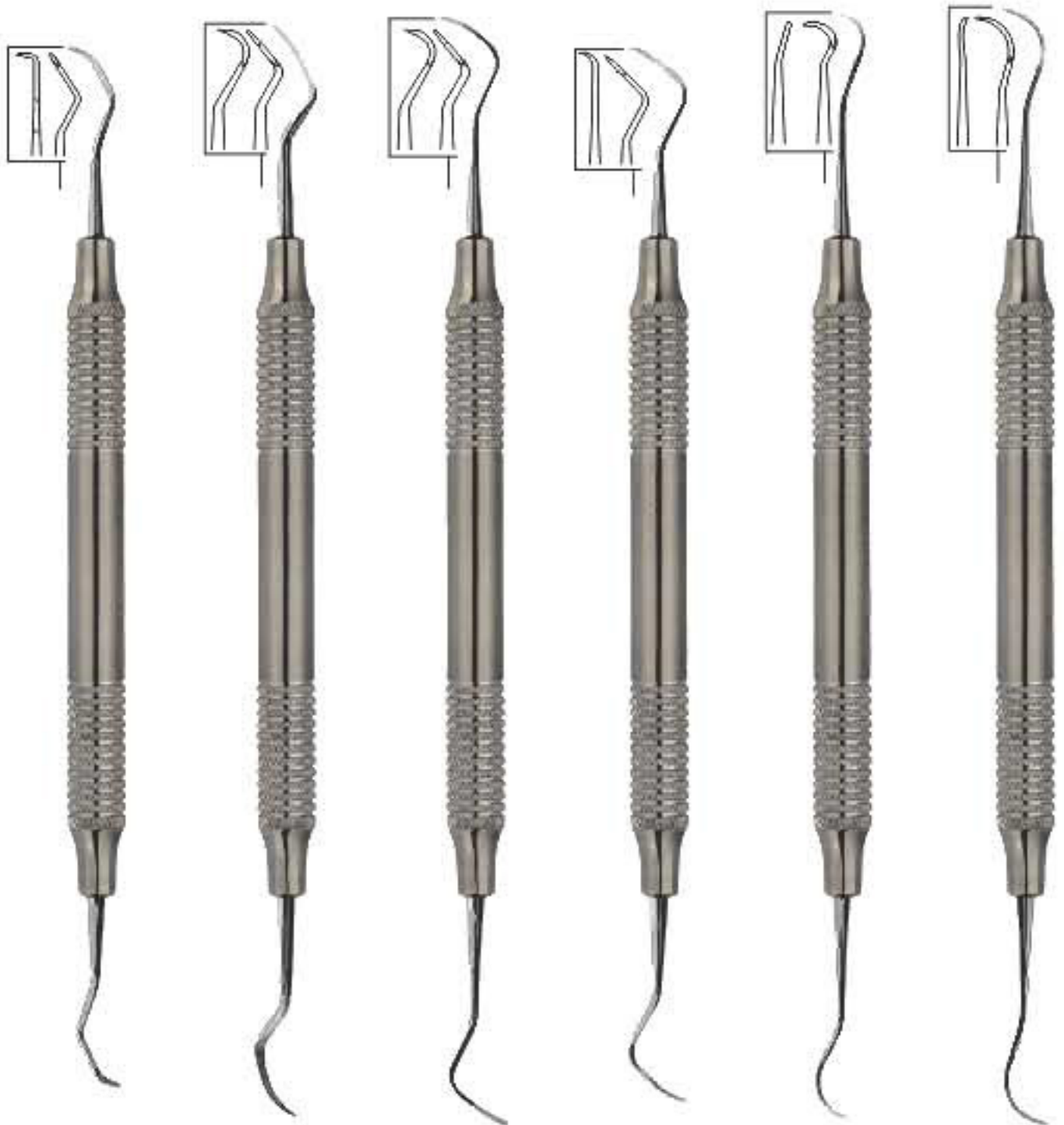

10-501  
Fig. 11/12  
Mc Call

10-502  
Fig. 11A/12A  
Mc Call

10-503  
Fig. 13/14  
Mc Call

10-504  
Fig. 13S/14S  
Mc Call

10-505  
Fig. 17S/18S  
Mc Call

10-506  
Fig. 19/20  
Mc Call

- Инструменты пародонтологические
- Instruments pour la parodontologie
- Instrumente für die Parodontologie

- Інструменти пародонтологічні
- instrumentos para periodoncia
- الصكوك اللثة

Curettes & Scalers  
Scaler for manual removal of over-gingival  
backside tartar

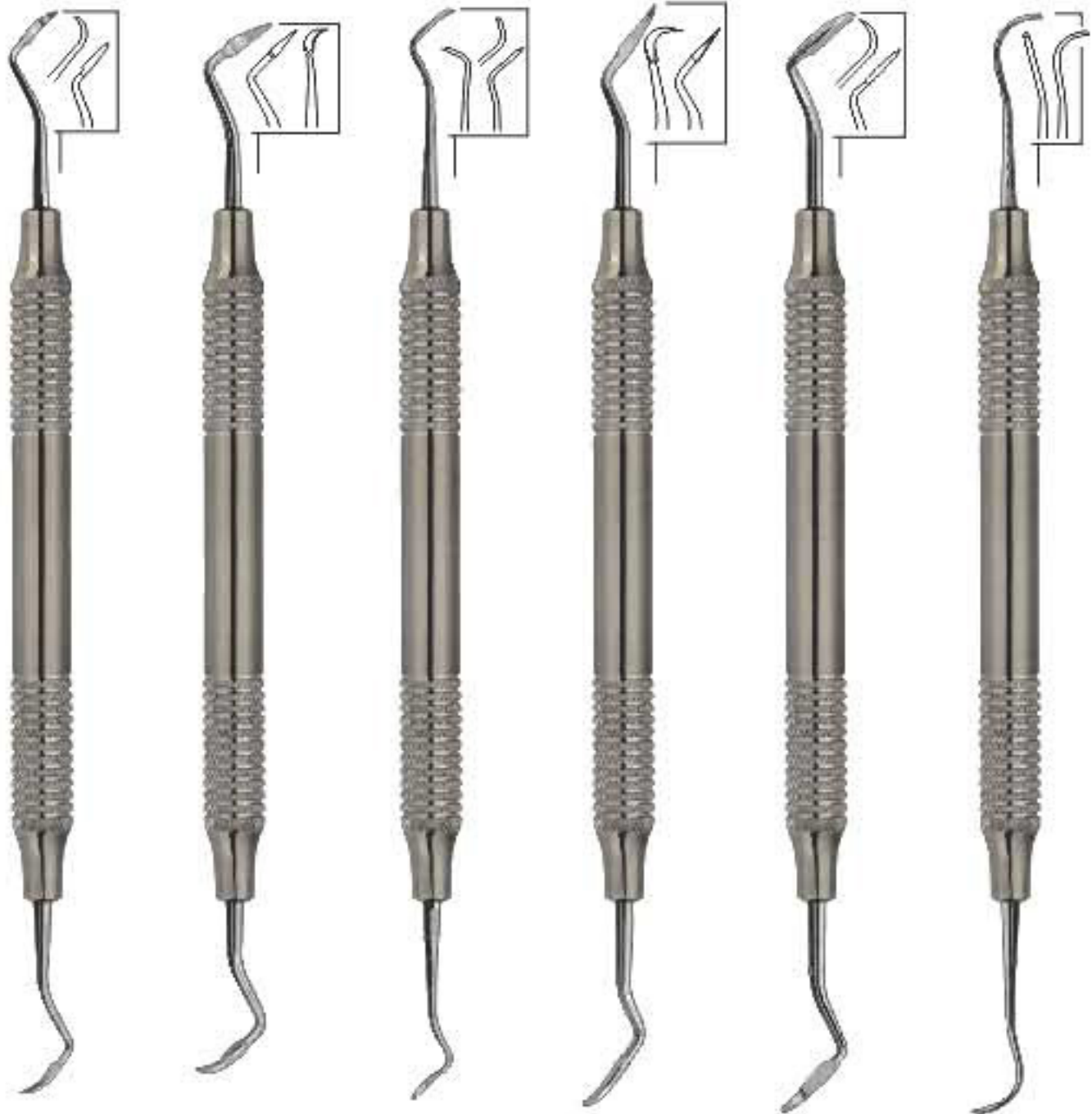

10-507  
Fig. 2/3  
Taylor

10-508  
Fig. 204

10-509  
Fig. 204S

10-510  
Fig. 2/3

10-511  
Fig. 6  
Crane-Kaplan

10-512  
Fig. 7/8  
Younger-Good

- Инструменты пародонтологические
- Instruments pour la parodontologie
- Instrumente für die Parodontologie

- Інструменти пародонтологічні
- instrumentos para periodoncia
- الصكوك اللثة

Curettes & Scalers

Curettes & Scalers Hirschfeld File

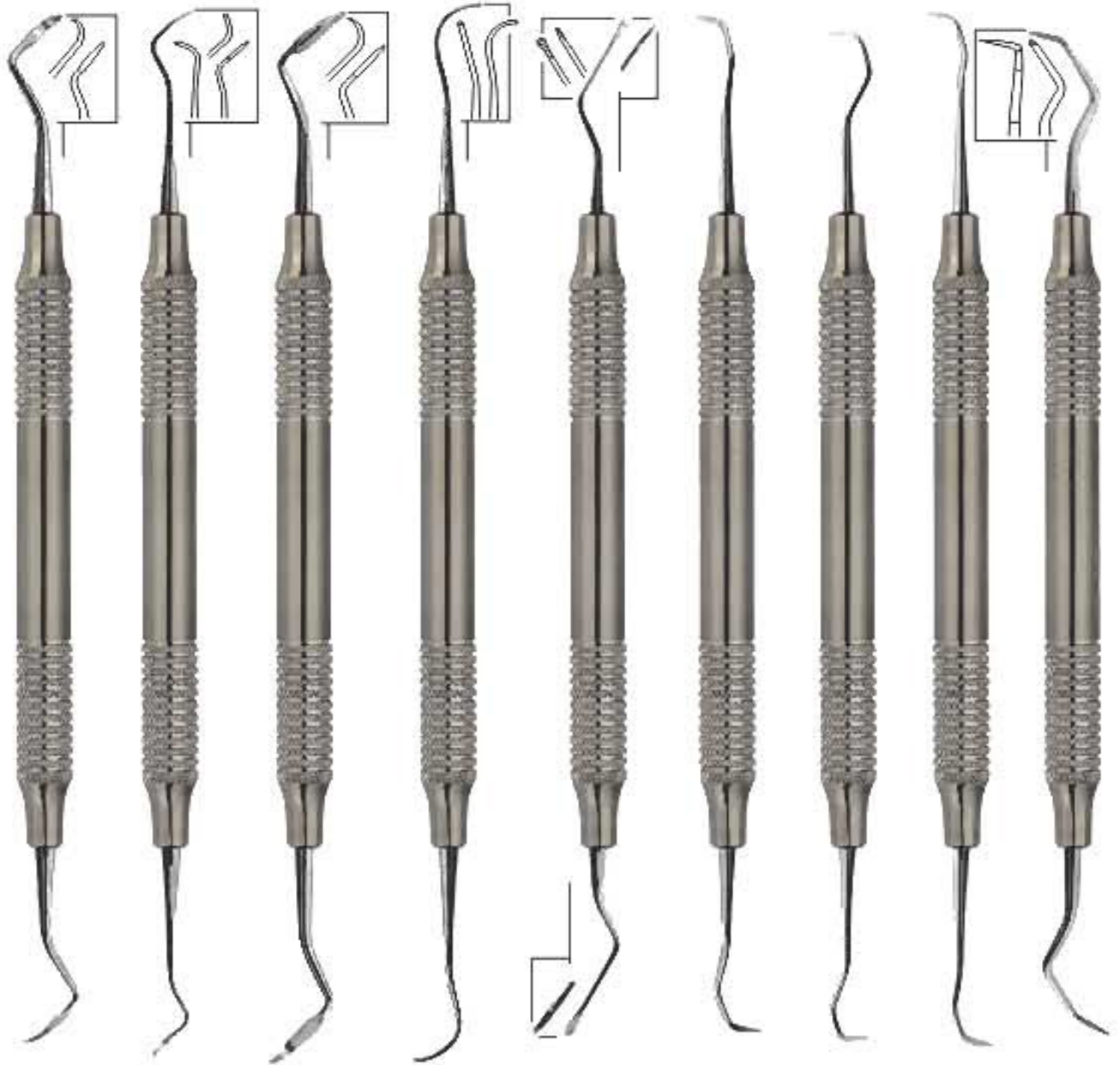

10-513  
Fig. 2/3  
Taylor

10-514  
Fig. 204S

10-515  
Fig. 6  
Crane-Kaplan

10-516  
Fig. 7/8  
Younger-Good

10-517  
Fig. 3/7  
Hirschfeld

10-518  
Fig. 31/32  
Jacquette

10-519  
Fig. 30/33  
Jacquette

10-520  
Fig. 34/35  
Jacquette

10-521  
Fig. 37/38  
Jacquette

- Стоматологический набор скейлеров
  - Instruments a detartre
  - Zahnreiniger
- Стоматологічний набір скейлерів
  - Limpiadores de sarro
  - المنسلقون

## Scaler For Tartar Removal

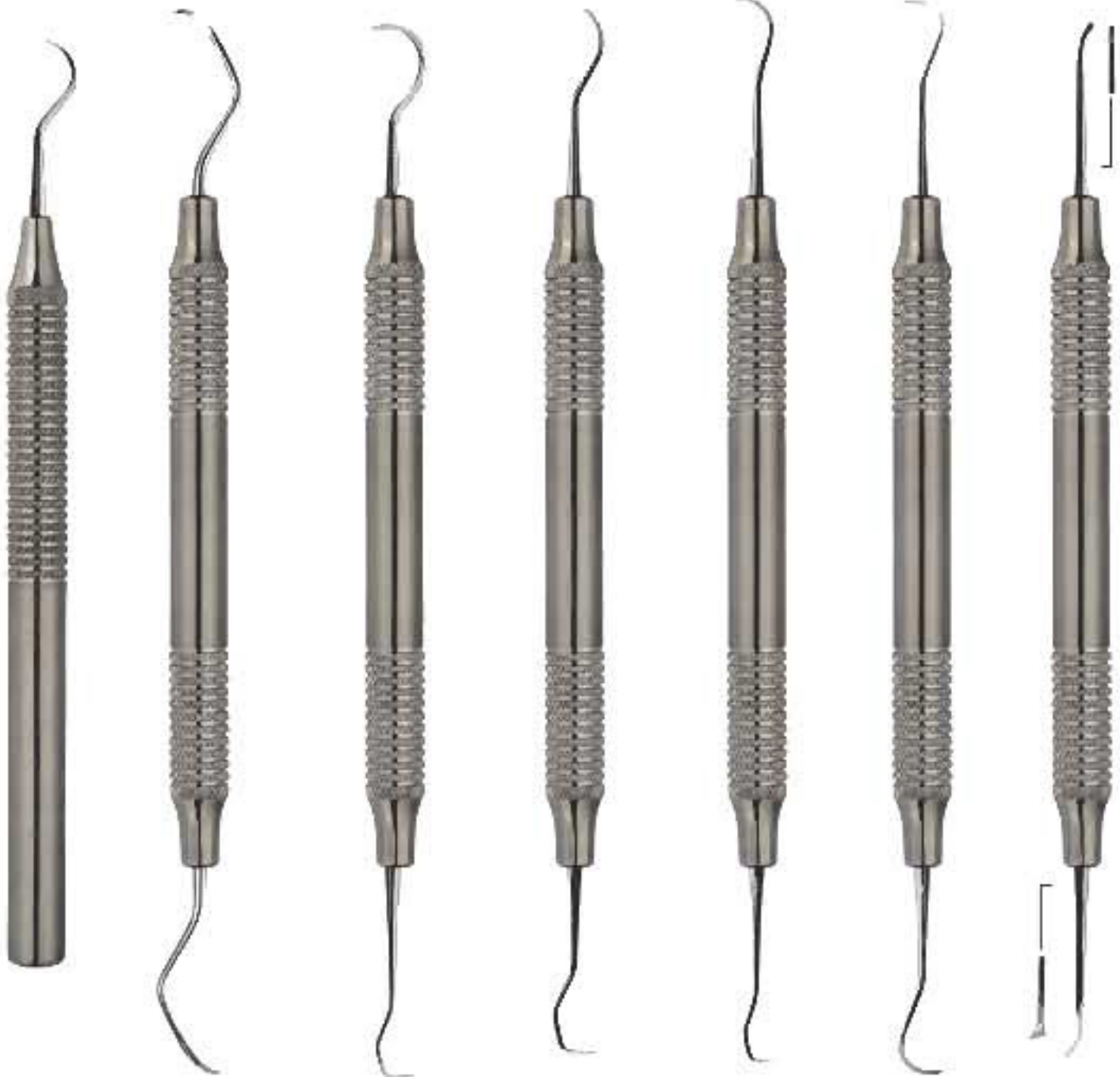

10-522  
Fig. U15  
Towner

10-523  
Fig. M23  
Universal  
Scaler M23

10-524  
Fig. U15/33  
Towner  
Jacquette

10-525  
Fig. U15/30  
Towner  
Jacquette

10-526  
Fig. H5/33

10-527  
Fig. H6/H7

10-528  
Fig. 3/5

- Стоматологический набор скейлеров
- Instruments a detartre
- Zahnreiniger

- Стоматологічний набір скейлерів
- Limpiadores de sarro
- المنسلفون



10-529  
Fig. 1



10-530  
Fig. 1L  
Left



10-531  
Fig. 1R  
Right



10-532  
Fig. 2L  
left



10-533  
Fig. 2R  
Right



10-534  
Fig. 33



10-535  
Fig. H5  
Hygienist



10-536  
Fig. H6  
Hygienist



10-537  
Fig. H7  
Hygienist

- Ножи для воска
- Couteaux a cire
- Wachsmesser

- Ножі для воску
- Cuchillos para cera
- السكاكين الشمع



10-538  
12.5 cm  
Antkoviak



10-539



10-540  
13 cm



10-541  
17 cm



10-542  
13 cm



10-543  
17 cm

Fahamenstock

rostfrei/stainless  
inox



10-544  
13 cm



10-545  
17 cm

Lessmann



10-546  
13 cm  
Ermerl



10-547  
Fig. 1  
with small spoon  
12.5 cm



10-548  
Fig. 2  
with large spoon  
17 cm

- Ножи для гипса
- Couteaux a platre
- Gipsmesser / Gisschneide- U.

- Ножі для гіпсу
- Cuchillos para yeso
- الجص للمساكين



Hook Knives  
10-549



10-550  
Fig. 1  
17 cm



10-551  
Fig. 2  
Gritman  
17 cm



10-552  
Fig. 3  
16 cm



10-553  
Fig. 4  
16 cm



10-554  
Special Inox  
19.5 cm



- Шпатель для замешивания
- Spatules a alginate et a platre
- Alginat- und Gipsspatel
- Шпатель для змішування
- Espatulas para alginato y para yeso
- ملاعق الجص الجينات



10-555  
Fig. 1  
18.5 cm



10-556  
Fig. 2  
18 cm



10-557  
Fig. 3  
18.5 cm



10-558  
Fig. 4  
19.5 cm



10-559  
Fig. 5  
21.5 cm



10-560  
Fig. 6  
20.5 cm

- Шпатель для замешивания
- Spatules a alginate et a platre
- Alginat- und Gipsspatel
- Шпатель для змішування
- Espatulas para alginato y para yeso
- ملاعق الجص الجينات



10-561  
Fig. 7  
19.5 cm

10-562  
Fig. 8  
20 cm

10-563  
Fig. 9  
22.5 cm

- Молотки, ножницы, пилы и лезвия
- Молотки, ножиці, пилки і леза
- شفرات مناشير - الجص المقصات- مطارق



Horn tip

10-564  
200 mm



Metal tip

10-565  
220 mm



Metal tip

10-566  
220 mm



For Plaster for metal.



10-567  
fret saw 250 mm

st. steel plaster shears



Plastic Handle

10-568  
200 mm



10-569 250 mm  
10-570 320 mm  
Crucible tongs.

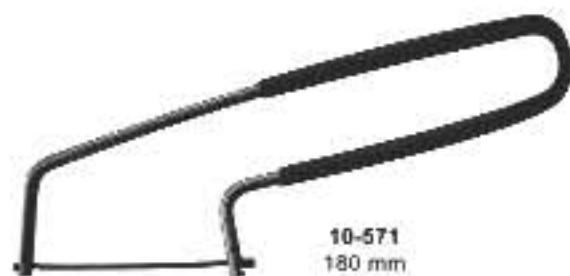

10-571  
180 mm



0, 12x5 mm



0, 25x5 mm



0, 25x3 mm

- Стоматологический набор инструментов лабораторных
- Laborinstrumente und Zubehör

- Стоматологічний набір інструментів лабораторних
- مختبر مجموعة



10-572  
Set of 14 Pieces



10-573  
Set of 14 Pieces

- Стоматологический набор инструментов лабораторных
- Laborinstrumente und Zubehör

- Стоматологічний набір інструментів лабораторних
- مختبر مجموعة

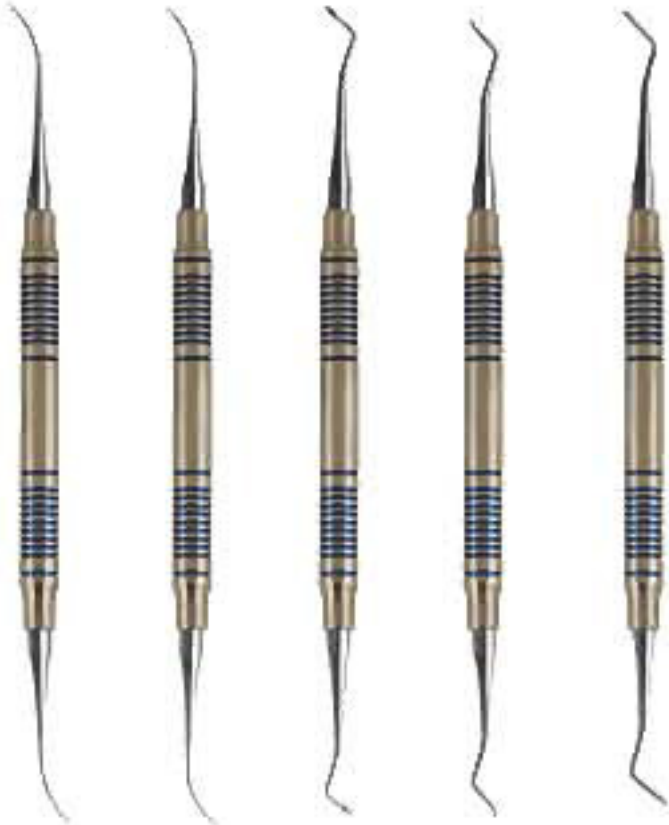

**10-574**  
Set of 5 Pieces.  
Light Pattern

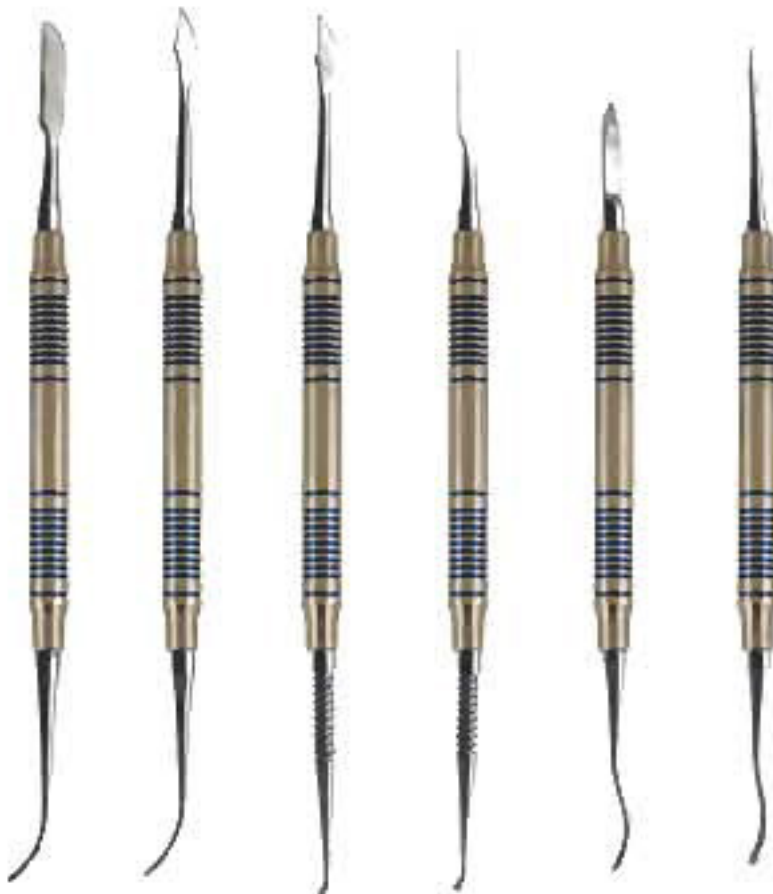

**10-575**  
Set of 6 Pieces.  
Light Pattern

- Артикуляторы
- Artocilar
- Artikulations

- Артикулятори
- Articuler
- أرتيکولاتورس



**10-576**  
Stainless Steel  
Finishing  
Нержавіюча  
сталь



**10-577**  
Golden Black Metallic  
Золотисто-чорний  
Металічний



**10-578**  
Golden Orange Metallic  
Золотисто-оранжевий  
Металічний



**10-579**  
Brown  
Коричневий Рафінований



**10-580**  
Royal Blue  
королівський синій



**10-581**  
Silver Black Metallic  
серебристо-чорний



**10-582**  
Silver Blue Metallic  
серебристо-синій  
металічнийсеребристо-



**10-583**  
Silver Green Metallic  
зелений металічний



**10-584**  
Copper Black Metallic  
Мідний Чорний Металічний



**10-585**  
Articulators  
Артикулятори



**10-586**  
Articulators  
Артикулятори



Open View



Denture Flask  
Lower, Brass  
10-587  
Close View



Open View



Denture Flask  
Upper, Brass  
10-588  
Close View



Open View



Round Dental  
Flask, Brass  
10-589  
Close View



Open View



Dental Flask  
4 Parts, Brass  
10-590  
Close View



Open View



Dental Single  
Flask, Brass  
10-591  
Close View



10-592  
Nakwalni





Open View



Dental Flask,  
4 Parts Silver  
10-593  
Close View



Open View



Round Dental  
Flask, Silver  
10-594  
Close View



Open View



Dyerline Flask,  
Silver  
10-595  
Close View



Open View



Small Flask with  
Compressor, Brass  
10-596



Compressor Single Flask  
10-597



Compressor Double Flask  
10-598



Compressor Double Flask  
10-599

ОРТОДОНТАЛЬНІ ІНСТРУМЕНТИ



- **QUALITY - ЯКІСТЬ**
- **PRECISION - ТОЧНІСТЬ**
- **ACCURACY - ПРАВИЛЬНІСТЬ**
- **DURABILITY - ЗНОСОСТІЙКІСТЬ**



- Инструменты ортодонтические
- Instrumentos Ortodonticos
- Orthodontische Instrumente
- Инструменти ортодонтичні
- Instruments Orthodontiques
- أدوات تقويم الأسنان

Bracket Holder Tweezers  
Пінцет для тримачів брекетів



**20-001**  
Bracket Placer Tweezers  
(Extra Fine Tip)  
Пінцет для укладальника брекетів  
(надзвичайно тонкі вівчки)



**20-002**  
Easy Access Tweezers  
Пінцет для легкого доступу



**20-003**  
Slipper Tweezers  
Пінцет з ковзкою колодкою



**20-004**  
Direct bonding  
bracket holders, 135mm  
Тримачі коронок, пряме  
з'єднання 135мм



**20-005**  
Direct bonding  
bracket holders, 136mm  
Тримачі коронок, пряме  
з'єднання 136мм



**20-006**  
Direct bonding  
bracket holders, 135mm  
Тримачі коронок,  
пряме з'єднання 135мм



**20-007**  
Deluxe Bracket  
Holder  
Ексклюзивний  
тримач коронок розкішний



**20-008**  
Direct bonding  
bracket holders, 140mm  
Тримачі коронок, пряме  
з'єднання 140мм

- Инструменты ортодонтические
- Instrumentos Ortodonticos
- Orthodontische Instrumente
- Инструменти ортодонтичні
- Instruments Orthodontiques
- أدوات تقويم الأسنان

## Bracket Holder Tweezers ОРТОДОНТАЛЬНІ ІНСТРУМЕНТИ



**20-009**  
Deluxe Bracket  
Holder Tweezers  
Ексклюзивний пінцет  
для тримачів брекетів



**20-010**  
Deluxe Bracket  
Holder Tweezers  
Ексклюзивний пінцет  
для тримачів брекетів



**20-011**  
Direct Bond Bracket  
Holder Tweezers  
Пінцет для тримачів  
брекетів, пряме з'єднання



**20-012**  
Bracket Tweezers  
Slot Aligner  
Пінцет для брекетів,  
вирівнювач прорізу



**20-013**  
Direct Bond Bracket Holder  
Tweezers, Small Tip  
Пінцет для тримачів брекетів,  
Пряме з'єднання, малий кінець



**20-014**  
Exact Bracket  
Holder Tweezers  
Пінцет для тримача  
певного брекету



**20-015**  
Bracket Placing  
Tweezers  
Пінцет для  
укладальника брекетів



**20-016**  
Easy Access  
Tweezers  
Пінцет для  
легкого доступу

- Инструменты ортодонтические
- Instrumentos Ortodonticos
- Orthodontische Instrumente
- Инструменти ортодонтичні
- Instruments Orthodontiques
- أدوات تقويم الأسنان

## Calliper / Callipers Rule Кронциркуль / Штангенциркуль



**20-017**  
Delux Voley  
Gauge  
Ексклюзивний Voley  
Вимірювальний прилад



**20-018**  
Voley Gauge  
Voley Вимірювальний  
прилад



**20-019**  
Beerendonk  
130mm  
Mini Gauge  
Вимірювальний  
міні-прилад



**20-020**  
Voley Gauge, 130mm  
Voley Вимірювальний  
прилад 130мм



**20-021**  
Zuricher Gauge  
130mm



**20-022**  
Bone Bracket Gauge  
Вимірювальний прилад  
для зубних брекетів



**20-023**  
for .018" slot  
Bracket positioning  
Gauges  
для .018" виїмки для  
укладання брекету  
вимірювальні прилади



**20-024**  
for .022" slot  
Bracket positioning  
Gauges  
для .022" виїмки для  
укладання брекету  
вимірювальні прилади



**20-025**  
**OSTEOMETER**  
Measuring Forceps For Jaw Ridge Width  
measurement, scale on both sides,  
rustfree, autoclavable  
**OSTEOMETR**  
Вимірювальний пінцет для вимірювання  
ширини краю щелепи, шкала на обох  
сторонах, стійкий до корозії, підходить  
для обробки в автоклаві

- Щипцы для ортодонтии и протезирования
- Pincas pour l'orthodontie et la prothèse
- Zangen für Kieferorthopädie und Prothetik
- Щипці для ортодонції та протезування
- Alicates para ortodoncia y prótesis
- كماشة لتقويم الأسنان بروستیتیس

Caliper / Calipers Rule  
Кронциркуль / Штангенциркуль



**20-026**  
Iwanson 100mm  
Decimal Spring Caliper for Metal and Porcelain  
Iwanson 100мм Десятинний Пружинний  
кронциркуль для металу та порцеляни



**20-027**  
Iwanson 100mm  
Decimal Spring Caliper for wax  
Iwanson 100мм Десятинний Пружинний  
кронциркуль для воску



**20-028**  
Ridge Mapping  
Double Caliper  
Подвійний кронциркуль  
для відображення країв



**20-029**  
Fig. Рис. 5  
Castroviejo  
18cm 7"



**20-030**  
Fig. Рис. 4  
Castroviejo  
18cm 7"



**20-031**  
Fig. Рис. 3  
Castroviejo  
18cm 7"



**20-032**  
Fig. Рис. 2  
Castroviejo  
18cm 7"



**20-033**  
Fig. Рис. 1  
Castroviejo  
18cm 7"

- Инструменты ортодонтические
- Instrumentos Ortodonticos
- Orthodontische Instrumente
- Инструменти ортодонтични
- Instruments Orthodontiques
- أدوات تقويم الأسنان



20-034

Ortho light scaler  
double ended  
Ортодонтальный  
инструмент для  
удаления  
зубного камня,  
легкий,  
двусторонний

20-035

Ortho light scaler  
double ended  
Ортодонтальный  
инструмент для  
удаления  
зубного камня,  
легкий,  
двусторонний

20-036

Ortho light scaler  
double ended  
Ортодонтальный  
инструмент для  
удаления  
зубного камня,  
легкий,  
двусторонний

20-037

Twiel-on elastic  
module instrument  
Twiel-on инструмент  
для модуля  
гибкости

20-038

Twiel-on elastic  
module instrument  
Twiel-on инструмент  
для модуля  
гибкости

20-039

Schure Band  
Sealer  
Schure  
инструмент  
для монтажа  
ортодонтального  
кольца

20-040

Ortho light  
scaler  
Ортодонтальный  
инструмент для  
удаления  
зубного камня,  
легкий

20-041

Ortho light  
scaler  
Ортодонтальный  
инструмент для  
удаления  
зубного камня,  
легкий



- Инструменты ортодонтические
- Instrumentos Ortodonticos
- Orthodontische Instrumente
- Инструменти ортодонтични
- Instruments Orthodontiques
- أدوات تقويم الأسنان



**20-042**  
Ortho light  
scaler heavy  
Ортодонтальный  
потужний  
інструмент для  
видалення  
зубного каменя,  
легкий



**20-043**  
Ortho  
instrument  
Ортодонтальный  
інструмент



**20-044**  
Ortho  
instrument  
Ортодонтальный  
інструмент



**20-045**  
Ortho Light  
Band Pusher  
Scaler  
Ортодонтальный  
легкий штовхач  
ортодонтального  
назубного кольца  
/ скалер



**20-046**  
Ortho Light  
double ended  
ligature director  
Ортодонтальный  
двосторонний  
лігатурний  
направляч



**20-047**  
Ortho Light double  
ended ligature  
director scaler  
Ортодонтальный  
легкий  
двосторонний  
лігатурний  
направляч /  
інструмент для  
видалення  
зубного каменя



**20-048**  
Ortho Light double  
ended ligature  
director with one  
instrument  
Ортодонтальный  
легкий  
двосторонний  
лігатурний  
інструмент для  
видалення зубного  
каменя/направляч  
Спирально пружина  
допомогає видалити  
модулі одним  
інструментом



**20-049**  
Ortho band  
pusher scaler  
Ортодонтальный  
штовхач  
ортодонтального  
назубного кольца  
/ інструмент для  
видалення  
зубного каменя

- Инструменты ортодонтические
- Instrumentos Ortodonticos
- Orthodontische Instrumente
- Інструменти ортодонтичні
- Instruments Orthodontiques
- أدوات تقويم الأسنان

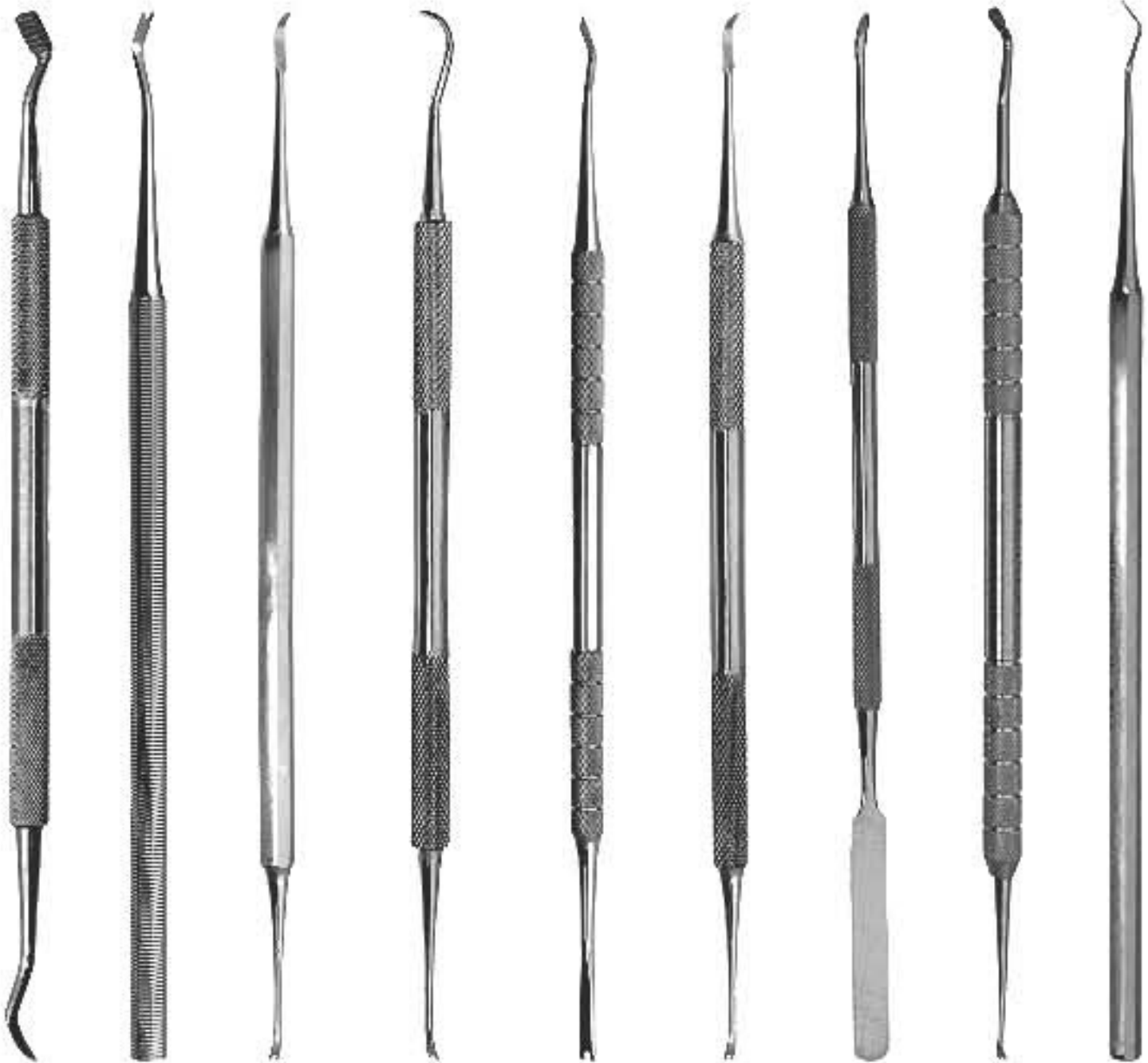

- |  |  |   |   |  |  |  |  |   |
|--|--|---|---|--|--|--|--|---|
| <p><b>20-050</b><br/>Ortho Light<br/>Band Pusher<br/>Scaler<br/>Ортодонціальний<br/>легкий штовхач<br/>ортодонціального<br/>назубного кільця<br/>Інструмент для<br/>видалення<br/>зубного каменя</p> | <p><b>20-051</b><br/>Ortho ligature<br/>director single<br/>ended<br/>Ортодонціальний<br/>лігатурний<br/>напрямляч<br/>Односторонній</p> | <p><b>20-052</b><br/>Ortho Light<br/>double ended<br/>ligature director<br/>scaler<br/>Ортодонціальний<br/>легкий двосторонній<br/>лігатурний напрямляч<br/>Інструмент для<br/>видалення зубного<br/>каменя</p> | <p><b>20-053</b><br/>Ortho Light double<br/>ended ligature<br/>scaler/director<br/>tivate coil spring are<br/>remove modules<br/>with one instruments<br/>Ортодонціальний<br/>легкий двосторонній<br/>лігатурний інструмент<br/>для видалення<br/>зубного каменя /<br/>напрямляч Спиральна<br/>пружина допомагає<br/>видалити модуль<br/>одним інструментом</p> | <p><b>20-054</b><br/>Ortho Light<br/>double-ended<br/>ligature director<br/>Ортодонціальний<br/>легкий двосторонній<br/>лігатурний<br/>напрямляч</p> | <p><b>20-055</b><br/>Ortho Light<br/>Director Scaler<br/>Ортодонціальний<br/>легкий лігатурний<br/>напрямляч<br/>Інструмент для<br/>видалення<br/>зубного каменя</p> | <p><b>20-056</b><br/>Double ended<br/>cement spatula<br/>Двосторонній<br/>шпатель для<br/>заклепування<br/>цементу</p> | <p><b>20-057</b><br/>Ortho light<br/>ligature director<br/>double ended<br/>Ортодонціальний<br/>легкий лігатурний<br/>напрямляч<br/>двосторонній</p> | <p><b>20-058</b><br/>Ortho light<br/>scaler single<br/>ended<br/>Ортодонціальний<br/>інструмент для<br/>видалення<br/>зубного каменя,<br/>легкий,<br/>односторонній</p> |
|--|--|---|---|--|--|--|--|---|

- Щипцы для ортодонтии и протезирования
- Pincers pour l'orthodontie et la prothèse
- Zangen für Kieferorthopädie und Prothetik
- Щипці для ортодонції та протезування
- Alicates para ortodoncia y prótesis
- كماشة لتقويم الاسنان برومشتيتيس



**20-059** Band sealer auto cleavable  
Інструмент для монтажу ортодонтального кільця, підходить для обробки в автоклаві



**20-060** Band sealer auto cleavable  
Інструмент для монтажу ортодонтального кільця, підходить для обробки в автоклаві



**20-061** Ortho instrument  
Ортодонтальний інструмент



**20-062** Heavy duty band pusher  
Потужний штовхач ортодонтального кільця



**20-063** Positive Positioner  
Фіксатор положення



**20-064** Polar Bear Ice Instruments  
Polar Bear Ice Інструменти



**20-065** Distal Bender  
Дистальний згинальний інструмент

- Щипцы для ортодонтии и протезирования
- Pincers pour l'orthodontie et la prothèse
- Zangen für Kieferorthopädie und Prothetik

- Щипці для ортодонції та протезування
- Alicates para ortodoncia y prótesis
- كماشة لتقويم الأسنان بروستیتیس



**20-066**  
Bracket Removing Pliers  
Кліщі для видалення брекетів



**20-067**  
Bracket Removing Pliers  
Кліщі для видалення брекетів



**20-068**  
Band removing pliers  
Кліщі для видалення ортодонтального назубного кільця



**20-069**  
Band removers curved, Left and Right  
Curved tips provide easy access and grip of band without excess retractor of cheek or lips  
Знімачі ортодонтального назубного кільця. вигнуті, зліва і вправо Вигнуті кінчики забезпечують легкий доступ та захоплення ортодонтального кільця без використання розширювача щік чи губ

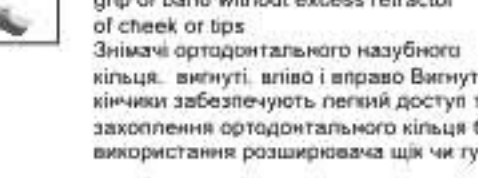

**20-070**  
Left - записив



**20-071**  
Right Pliers for Bands  
Right Кліщі для ортодонтальних назубних кільць



**20-072**  
Johnson Contouring Pliers  
Johnson Коронкові кліщі



**20-073**  
Reynolds Contouring Pliers  
Reynolds Коронкові кліщі



**20-074**  
For band seating  
Для встановлення ортодонтального назубного кільця





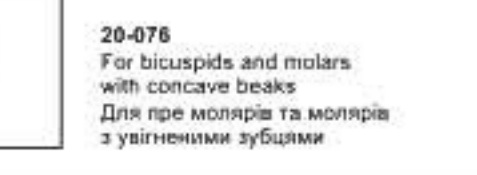







**20-075**  
for incisors with convex beaks  
Для різів з вигнутими зубцями













**20-076**  
For bicuspid and molars with concave beaks  
Для пре молярів та молярів з увігненими зубцями

- Щипцы для ортодонтии и протезирования
- Pincers pour l'orthodontie et la prothèse
- Zangen für Kieferorthopädie und Prothetik

- Щипці для ортодонції та протезування
- Alicates para ortodoncia y prótesis
- كماشة لتقويم الأسنان بروستیتیس

									
	<b>20-077</b> Straight Pliers ball hook crimping Прямі кліщі із обмеженням закругленого сікача								
									
	<b>20-078</b> Angled Pliers ball hook crimping Зігнуті під кліщі із обмеженням закругленого сікача								
									
	<b>20-079</b> Micro distal end cutters T.C with safety hold Мікро-дистальні гострозубці з затискачем, позначені для безпеки								
	<table border="0"> <tr><td>●</td><td>Max. 0.30 mm to 0.50 mm (.012" to .020")</td></tr> <tr><td>■</td><td>Max. 0.46 mm to 0.64 mm (.018" to .025")</td></tr> <tr><td>⊗</td><td>Max. 0.38 mm to 0.53 mm (.0155" to .0215")</td></tr> <tr><td>⊗</td><td>Max. 0.53 mm to 0.64 mm (.021" to .025")</td></tr> </table>	●	Max. 0.30 mm to 0.50 mm (.012" to .020")	■	Max. 0.46 mm to 0.64 mm (.018" to .025")	⊗	Max. 0.38 mm to 0.53 mm (.0155" to .0215")	⊗	Max. 0.53 mm to 0.64 mm (.021" to .025")
●	Max. 0.30 mm to 0.50 mm (.012" to .020")								
■	Max. 0.46 mm to 0.64 mm (.018" to .025")								
⊗	Max. 0.38 mm to 0.53 mm (.0155" to .0215")								
⊗	Max. 0.53 mm to 0.64 mm (.021" to .025")								
									
	<b>20-080</b> Mini distal end cutters T.C with safety hold Міні-різак дистальних кінчиків з тефлоновим напленням, з позначкою на ручках для безпеки								
	<table border="0"> <tr><td>●</td><td>Max. 0.30 mm to 0.50 mm (.012" to .020")</td></tr> <tr><td>■</td><td>Max. 0.46 mm to 0.64 mm (.018" to .025")</td></tr> <tr><td>⊗</td><td>Max. 0.38 mm to 0.53 mm (.0155" to .0215")</td></tr> <tr><td>⊗</td><td>Max. 0.53 mm to 0.64 mm (.021" to .025")</td></tr> </table>	●	Max. 0.30 mm to 0.50 mm (.012" to .020")	■	Max. 0.46 mm to 0.64 mm (.018" to .025")	⊗	Max. 0.38 mm to 0.53 mm (.0155" to .0215")	⊗	Max. 0.53 mm to 0.64 mm (.021" to .025")
●	Max. 0.30 mm to 0.50 mm (.012" to .020")								
■	Max. 0.46 mm to 0.64 mm (.018" to .025")								
⊗	Max. 0.38 mm to 0.53 mm (.0155" to .0215")								
⊗	Max. 0.53 mm to 0.64 mm (.021" to .025")								
									
	<b>20-081</b> Mini with long handles T.C distal end cutters with safety hold Міні-різак дистальних кінчиків з довгими ручками з тефлоновим напленням, з позначкою на ручках для безпеки								
	<table border="0"> <tr><td>●</td><td>Max. 0.30 mm to 0.50 mm (.012" to .020")</td></tr> <tr><td>■</td><td>Max. 0.46 mm to 0.64 mm (.018" to .025")</td></tr> <tr><td>⊗</td><td>Max. 0.38 mm to 0.53 mm (.0155" to .0215")</td></tr> <tr><td>⊗</td><td>Max. 0.53 mm to 0.64 mm (.021" to .025")</td></tr> </table>	●	Max. 0.30 mm to 0.50 mm (.012" to .020")	■	Max. 0.46 mm to 0.64 mm (.018" to .025")	⊗	Max. 0.38 mm to 0.53 mm (.0155" to .0215")	⊗	Max. 0.53 mm to 0.64 mm (.021" to .025")
●	Max. 0.30 mm to 0.50 mm (.012" to .020")								
■	Max. 0.46 mm to 0.64 mm (.018" to .025")								
⊗	Max. 0.38 mm to 0.53 mm (.0155" to .0215")								
⊗	Max. 0.53 mm to 0.64 mm (.021" to .025")								

									
	<b>20-082</b> Mini with extra long off-set handles T.C distal end cutters with safety hold Міні-різак дистальних кінчиків з екстра-довгими ручками з тефлоновим напленням, позначений для безпеки								
	<table border="0"> <tr><td>●</td><td>Max. 0.30 mm to 0.50 mm (.012" to .020")</td></tr> <tr><td>■</td><td>Max. 0.46 mm to 0.64 mm (.018" to .025")</td></tr> <tr><td>⊗</td><td>Max. 0.38 mm to 0.53 mm (.0155" to .0215")</td></tr> <tr><td>⊗</td><td>Max. 0.53 mm to 0.64 mm (.021" to .025")</td></tr> </table>	●	Max. 0.30 mm to 0.50 mm (.012" to .020")	■	Max. 0.46 mm to 0.64 mm (.018" to .025")	⊗	Max. 0.38 mm to 0.53 mm (.0155" to .0215")	⊗	Max. 0.53 mm to 0.64 mm (.021" to .025")
●	Max. 0.30 mm to 0.50 mm (.012" to .020")								
■	Max. 0.46 mm to 0.64 mm (.018" to .025")								
⊗	Max. 0.38 mm to 0.53 mm (.0155" to .0215")								
⊗	Max. 0.53 mm to 0.64 mm (.021" to .025")								
									
	<b>20-083</b> Distal end bending pliers Кліщі для загибання дистальних кінчиків								
	<table border="0"> <tr><td>●</td><td>Max. 0.30 mm to 0.50 mm (.012" to .020")</td></tr> <tr><td>■</td><td>Max. 0.56 mm to 0.71 mm (.022" to .028")</td></tr> </table>	●	Max. 0.30 mm to 0.50 mm (.012" to .020")	■	Max. 0.56 mm to 0.71 mm (.022" to .028")				
●	Max. 0.30 mm to 0.50 mm (.012" to .020")								
■	Max. 0.56 mm to 0.71 mm (.022" to .028")								
									
	<b>20-084</b> Weingart mini slim design for better accessibility in posterior and lingual areas Weingart Міні-тонкий дизайн для кращого доступу в задні та язичні ділянки								
									
	<b>20-085</b> Weingart Narrow Narrow long tips for better access to hard to reach areas Weingart Вузькі довгі кінчики для кращого доступу до важкодоступних ділянок								
									
	<b>20-086</b> Weingart Utility Pliers Standard Weingart Допоміжні кліщі Стандартні								

- Щипцы для ортодонтии и протезирования
- Pincers pour l'orthodontie et la prothèse
- Zangen für Kieferorthopädie und Prothetik

- Щипці для ортодонції та протезування
- Alicates para ortodoncia y prótesis
- كمشة لتقويم الاسنان بروشيتيس



**20-087**  
Weingart Narrow  
Slim and sleek design with long handles, for better access to posterior area, also suitable for lingual technique  
Weingart Вузькі, тонкі і гладенькі кліщі з довгими ручками для кращого доступу до задньої частини, також підходить для лінгвальної техніки



**20-088**  
Micro Ligature cutters  
Мікро-різак для лігатури

0.23 mm to .30 mm (.009" to .012")



**20-089**  
Mini Ligature cutters  
Міні-різак для лігатури

0.25 mm to .38 mm (.010" to .015")



**20-090**  
Wire bending and loop forming pliers, Angel  
Кліщі для розрізання проволочки та формування петель Angel

0.36 mm to 0.71 mm (.014" to .028")  
Max. 0.56 mm x 0.71 mm (.022" to .028")



**20-091**  
Wire cutting and loop forming pliers  
Angel  
Кліщі для розрізання проволочки та формування петель  
Зігнуті під кутом

0.36 mm to 0.56 mm (.014" to .020")  
Max. 0.41 mm x 0.56 mm (.016" to .022")



**20-092**  
Straight  
How utility pliers  
Standard  
4 mm wide tips  
Зігнуті під кутом  
How Допоміжні кліщі Стандартні  
4 мм широкі кінчики

0.36 mm to 0.56 mm (.012" to .020")  
Max. 0.56 mm x 0.71 mm (.022" to .028")



**20-093**  
Angled  
How utility pliers  
Mini  
2.4 mm wide tips  
Зігнуті під кутом  
How Допоміжні мініатюрні кліщі  
2.4 мм широкі кінчики

0.36 mm to 0.56 mm (.012" to .020")  
Max. 0.56 mm x 0.71 mm (.022" to .028")

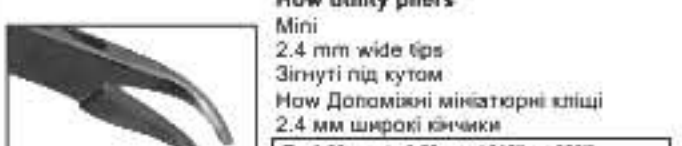







**20-094**  
Straight  
How utility pliers  
Mini  
2.4 mm wide tips  
Зігнуті під кутом  
How Допоміжні мініатюрні кліщі  
2.4 мм широкі кінчики





0.36 mm to 0.56 mm (.012" to .020")  
Max. 0.56 mm x 0.71 mm (.022" to .028")

**20-095**  
Angled

- Щипцы для ортодонтии и протезирования
- Pincers pour l'orthodontie et la prothèse
- Zangen für Kieferorthopädie und Prothetik

- Щипці для ортодонції та протезування
- Alicates para ortodoncia y prótesis
- كمشة لتقويم الأسنان بروستیتیس

	<p><b>20-096</b> Tweed Loop forming pliers Tweed Кліщі для формування петель</p> <p>● 0.38 mm to 0.64 mm (.014" to .025") ■ Max. 0.53 mm x 0.64 mm (.021" x .025")</p>
	<p><b>20-097</b> Tweed Loop forming pliers Tweed Кліщі для формування петель</p> <p>● 0.38 mm to 0.50 mm (.012" to .020") ■ Max. 0.46 mm x 0.56 mm (.018" x .022")</p>
	<p><b>20-098</b> Nance Loop forming pliers Nance Кліщі для формування петель</p> <p>● 0.38 mm to 0.71 mm (.014" to .028") ■ Max. 0.56 mm x 0.71 mm (.022" x .028")</p>
	<p><b>20-099</b> De la Rose Arch forming and contouring pliers De la Rose, Кліщі коронкові та для формування арок</p> <p>● 0.38 mm to 0.50 mm (.012" to .020") ■ Max. 0.53 mm x 0.64 mm (.021" x .025")</p>
	<p><b>20-100</b> Jarabak Light wire bending pliers Jarabak, Легкі кліщі для згинання проволочки</p> <p>● 0.38 mm to 0.50 mm (.018" to .022") ■ Max. 0.46 mm x 0.56 mm (.012" x .020")</p>
	<p><b>20-101</b> Light wire bending and loop forming pliers Легкі кліщі для згинання проволочки та формування петель</p> <p>● 0.38 mm to 0.50 mm (.012" to .020") ■ Max. 0.41 mm x 0.56 mm (.016" x .022")</p>

	<p><b>20-102</b> Aderer 3-Jaw wire bending pliers Aderer 3-Щелепові кліщі для згинання проволочки</p> <p>● 0.38 mm to 0.76 mm (.014" to .030") ■ Max. 0.56 mm x 0.71 mm (.022" x .028")</p>
	<p><b>20-103</b> Lingual / Palatal arch forming pliers Язичний/піднебінні кліщі для формування арок</p> <p>● 0.76 mm to 0.30 mm (.091" to .036")</p>
	<p><b>20-104</b> Slim 0.64mm (.025") wide lips arch forming and torquing pliers Тонкі 0.64 мм (.025") широкі кінчики Кліщі для затягування і формування арок</p> <p>● 0.38 mm to 0.50 mm (.012" to .020") ■ Max. 0.41 mm x 0.56 mm (.016" x .022")</p>
	<p><b>20-105</b> Angel 1.27mm (.050") wide lips arch forming and torquing pliers Нахилені під кутом 1.27 мм (.025") широкі кінчики Кліщі для затягування і для формування арок</p> <p>● 0.38 mm to 0.56 mm (.012" to .022") ■ Max. 0.53 mm x 0.64 mm (.021" x .025")</p>
	<p><b>20-106</b> Tweed / Angel 1.78mm (.070") wide lips arch forming and torquing pliers Tweed / нахилені під кутом 1.78 (.070") широкі кінчики Кліщі для затягування і для формування арок</p> <p>● 0.38 mm to 0.71 mm (.012" to .028") ■ Max. 0.56 mm x 0.71 mm (.022" x .028")</p>

- Щипцы для ортодонтии и протезирования
- Pincers pour l'orthodontie et la prothèse
- Zangen für Kieferorthopädie und Prothetik

- Щипці для ортодонції та протезування
- Alicates para ortodoncia y prótesis
- كمشة لتقويم الأسنان بروستیتیس



**20-107**  
Mini head distal end cutter with safety hold, long handles fitted with un-breakable, corrosion resistant and durable stainless steel tips  
Міні-різак верхівок дистальних кінчиків з позначкою на ручках для безпеки, довгі ручки споряджені незломними, стійкими до корозії та довговічними наконечниками із нержавіючої сталі

- 0.30 mm to 0.50 mm (.012" to .020")
- Max. 0.46 mm x 0.64 mm (.018" x .025")
- ⊗ 0.38 mm to 0.53 mm (.0155" to .0215")
- ⊗ Max. 0.53 mm x 0.64 mm (.021" x .025")



**20-108**  
Hard wire cutter, 15° angled fitted with un-breakable, corrosion resistant and durable stainless steel tips  
Різак твердо проволочи, згинуті під кутом 15°, споряджені незломними, стійкими до корозії та довговічними наконечниками із нержавіючої сталі

- 0.30 mm to 0.50 mm (.012" to .020")
- Max. 0.56 mm x 0.71 mm (.022" to .028")



**20-109**  
Soft wire and ligature cutter. Mini fitted with un-breakable, corrosion resistant and durable stainless steel tips  
Різак м'якої проволочи та лігатури, споряджені незломними, стійкими до корозії та довговічними мініатюрними наконечниками із нержавіючої сталі до 38 mm (.010" to .015")

- ⌋ .25 mm to .38 mm (.010" to .015")



**20-110**  
Band removing pliers  
Кліщі для видалення ортодонтичного зубного кільця



**20-111**  
Band removing pliers with plastic tip  
Кліщі для видалення ортодонтичного кільця з пластмасовими наконечниками



**20-112**  
Weingart  
Utility pliers  
Weingart Допоміжні кліщі

- 0.30 mm to 0.50 mm (.012" to .020")
- Max. 0.56 mm x 0.71 mm (.022" to .028")



**20-113**  
Standard distal end cutter with safety hold fitted with un-breakable, corrosion resistant and durable stainless steel tips  
Стандартний різак дистальних кінчиків з позначкою на ручках для безпеки, споряджений незломними, стійкими до корозії та довговічними мініатюрними наконечниками із нержавіючої сталі

- 0.30 mm to 0.50 mm (.012" to .020")
- Max. 0.56 mm x 0.71 mm (.022" to .028")



**20-114**  
Mini head distal end cutter with safety hold fitted with un-breakable, corrosion resistant and durable stainless steel tips  
Міні-різак верхівок дистальних кінчиків з позначкою на ручках для безпеки, споряджений незломними, стійкими до корозії та довговічними мініатюрними наконечниками із нержавіючої сталі

- 0.30 mm to 0.50 mm (.012" to .020")
- Max. 0.46 mm x 0.64 mm (.018" x .025")
- ⊗ 0.38 mm to 0.53 mm (.0155" to .0215")
- ⊗ Max. 0.53 mm x 0.64 mm (.021" x .025")



- Щипцы для ортодонтии и протезирования
- Pincers pour l'orthodontie et la prothèse
- Zangen für Kieferorthopädie und Prothetik

- Щипці для ортодонції та протезування
- Alicates para ortodoncia y prótesis
- كماشة لتقويم الأسنان بروستیتیس



**20-115**

Distal end cutter with safety hold, mini head, long handles. fitted with un-breakable, corrosion resistant and durable stainless steel tips. Міні-різак верхівок дистальних кінчиків з позначкою на ручках для безпеки, довгі ручки споряджені незломними, стійкими до корозії та довговічними наконечниками із нержавіючої сталі.

- 0.30 mm to 0.50 mm (.012" to .020")
- Max. 0.46 mm x 0.64 mm (.018" x .025")
- ✦ 0.38 mm to 0.53 mm (.015" to .0215")
- Max. 0.53 mm x 0.64 mm (.021" x .025")



**20-116**

Flush-cut distal end cutter with safety hold fitted with un-breakable, corrosion resistant and durable stainless steel tips. Різак твердо проволочки, зімнуті під кутом 15°, споряджені незломними, стійкими до корозії та довговічними наконечниками із нержавіючої сталі.

- 0.30 mm to 0.50 mm (.012" to .020")
- Max. 0.46 mm x 0.64 mm (.018" to .025")



**20-117**

Soft wire and ligature cutter, Mini fitted with un-breakable, corrosion resistant and durable stainless steel tips. Різак м'якої проволочки та лігатури, споряджені незломними, стійкими до корозії та довговічними мініатюрними наконечниками із нержавіючої сталі.

- 25 mm to .38 mm (.010" to .015")



**20-118**

Soft wire and ligature cutter, standard fitted with un-breakable, corrosion resistant and durable stainless steel tips.

- 25 mm to .38 mm (.010" to .015")



**20-119**

Soft wire and ligature cutter, 15° angled fitted with un-breakable, corrosion resistant and durable stainless steel tips.

- 25 mm to .38 mm (.010" to .015")



**20-120**

Soft wire and ligature cutter, 45° angled fitted with un-breakable, corrosion resistant and durable stainless steel tips.

- 25 mm to .38 mm (.010" to .015")



**20-121**

Hard wire cutter, straight. Fitted with un-breakable, corrosion resistant and durable stainless steel tips.

- 0.30 mm to 0.50 mm (.012" to .020")
- Max. 0.56 mm x 0.71 mm (.022" x .028")



**20-122**

Hard wire cutter, 15° angled. Fitted with un-breakable, corrosion resistant and durable stainless steel tips.

- 0.30 mm to 0.50 mm (.012" to .020")
- Max. 0.56 mm x 0.71 mm (.022" x .028")



**20-123**

Hard wire cutter, 15° angled. Non-auto-collapsible.

- 0.30 mm to 0.50 mm (.012" to .020")
- Max. 0.56 mm x 0.71 mm (.022" x .028")

- Щипцы для ортодонтии и протезирования
- Pincers pour l'orthodontie et la prothèse
- Zangen für Kieferorthopädie und Prothetik

- Щипці для ортодонції та протезування
- Alicates para ortodoncia y prótesis
- كماشة لتقويم الأسنان بروستیتیس



**20-124**  
Band removing pliers



**20-125**  
Bracket removing pliers angled



**20-126**  
Bracket removing pliers straight



**20-127**  
Bracket removing pliers with plastic lip



**20-128**  
Adhesive removing pliers



**20-129**  
Weingart-mini  
Utility Pliers

- 0.30 mm to 0.50 mm (.012" to .020")
- Max 0.56 mm x 0.71 mm (.022" x .028")



**20-130**  
Weingart  
Utility Pliers

- 0.30 mm to 0.50 mm (.012" to .020")
- Max 0.56 mm x 0.71 mm (.022" x .028")



**20-131**  
How Straight  
Utility Pliers

- 0.30 mm to 0.50 mm (.012" to .020")
- Max 0.56 mm x 0.71 mm (.022" x .028")



**20-132**  
Angled  
Utility Pliers

- 0.30 mm to 0.50 mm (.012" to .020")
- Max 0.56 mm x 0.71 mm (.022" x .028")



**20-133**  
Wire bending and loop forming pliers  
Angled (Bird beak)

- 0.30 mm to 0.50 mm (.012" to .020")
- Max 0.56 mm x 0.71 mm (.022" x .028")

- Щипцы для ортодонтии и протезирования
- Pincers pour l'orthodontie et la prothèse
- Zangen für Kieferorthopädie und Prothetik

- Щипці для ортодонції та протезування
- Alicates para ortodoncia y prótesis
- كماشة لتقويم الأسنان بروستیتیس



**20-134**

Light wire bending and loop forming pliers

- 0.30 mm to 0.50 mm (.012" to .020")
- Max 0.41 mm x 0.56 mm (.016" x .022")



**20-135**  
Light wire bending pliers with cutter fitted with hard metal tips

- 0.30 mm to 0.50 mm (.012" to .020")
- Max 0.46 mm x 0.56 mm (.018" x .022")



**20-136**  
Light wire bending and loop forming pliers with cutter

- 0.30 mm to 0.50 mm (.012" to .020")
- Max 0.46 mm x 0.56 mm (.018" x .022")



**20-137**  
Light wire bending and loop forming pliers, grooved tip

- 0.30 mm to 0.50 mm (.012" to .020")
- Max 0.46 mm x 0.56 mm (.018" x .022")



**20-138**

Tweed  
Loop forming pliers with cutter

- 0.30 mm to 0.50 mm (.012" to .020")
- Max 0.53 mm x 0.64 mm (.021" x .025")



**20-139**

Jarabak  
Light wire bending pliers

- 0.30 mm to 0.50 mm (.012" to .020")
- Max 0.46 mm x 0.56 mm (.018" x .022")



**20-140**

Aderer  
3-jaw wire bending pliers

- 0.30 mm to 0.50 mm (.012" to .020")
- Max 0.56 mm x 0.71 mm (.022" x .028")



**20-141**

Ligature forming pliers

- .25 mm to .38 mm (.010" to .015")



**20-142**

Hollow-Chop  
Archwire forming pliers, concave and convex tips

- 0.30 mm to 0.71 mm (.012" to .028")
- Max 0.56 mm x 0.71 mm (.022" x .028")

- Щипцы для ортодонтии и протезирования
- Pincers pour l'orthodontie et la prothèse
- Zangen für Kieferorthopädie und Prothetik

- Щипці для ортодонції та протезування
- Alicates para ortodoncia y prótesis
- كمشة لتقويم الأسنان بروستیتیس



**20-143**  
Multi-purpose pliers, bird beak,  
De la rosa and cutter in one

● 0.30 mm to 0.50 mm (.012" to .020")  
■ Max. 0.46 mm x 0.56 mm (.018" x .022")



**20-144**  
Cinch Back / tie back  
Distal end bending pliers

● 0.30 mm to 0.50 mm (.012" to .020")  
■ Max. 0.56 mm x 0.71 mm (.022" x .028")



**20-145**  
Hammer head  
Distal end bending pliers

● 0.30 mm to 0.50 mm (.012" to .020")  
■ Max. 0.56 mm x 0.71 mm (.022" x .028")

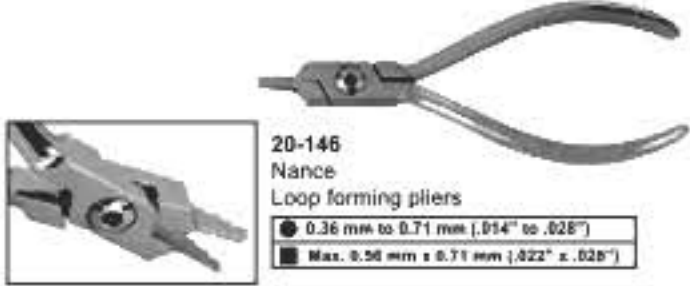

**20-146**  
Nance  
Loop forming pliers

● 0.36 mm to 0.71 mm (.014" to .028")  
■ Max. 0.56 mm x 0.71 mm (.022" x .028")

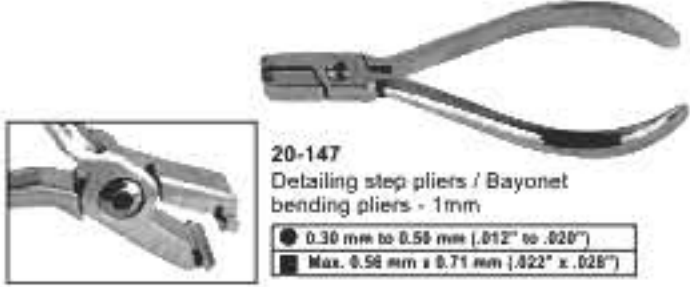

**20-147**  
Detailing step pliers / Bayonet  
bending pliers - 1mm

● 0.30 mm to 0.50 mm (.012" to .020")  
■ Max. 0.56 mm x 0.71 mm (.022" x .028")

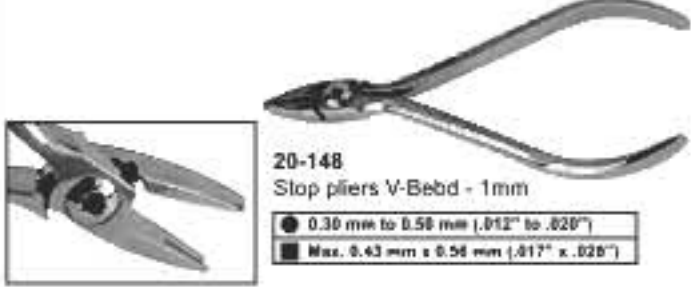

**20-148**  
Stop pliers V-Bend - 1mm

● 0.30 mm to 0.50 mm (.012" to .020")  
■ Max. 0.43 mm x 0.56 mm (.017" x .028")

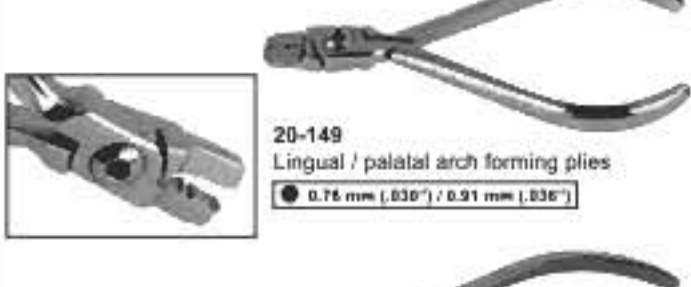

**20-149**  
Lingual / palatal arch forming pliers

● 0.76 mm (.030") / 0.91 mm (.036")

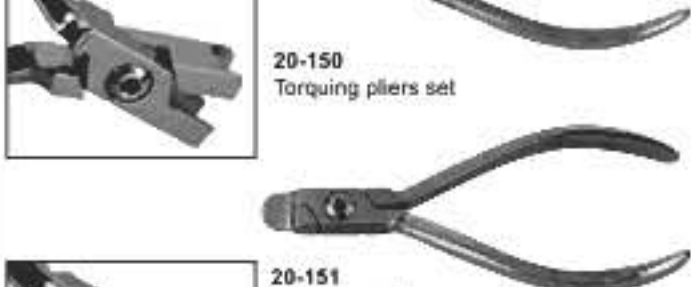

**20-150**  
Torquing pliers set



**20-151**  
Tweed / angel  
Rectangular arch forming and  
torquing pliers

● 0.30 mm to 0.71 mm (.012" to .028")  
■ Max. 0.56 mm x 0.71 mm (.022" x .028")





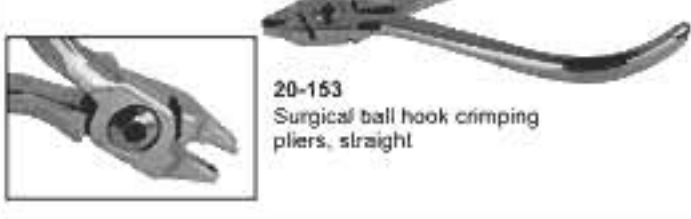









**20-152**  
Surgical ball hook crimping pliers,  
angled















**20-153**  
Surgical ball hook crimping  
pliers, straight

- Щипцы для ортодонтии и протезирования
- Pincers pour l'orthodontie et la prothèse
- Zangen für Kieferorthopädie und Prothetik



- Щипці для ортодонції та протезування
- Alicates para ortodoncia y prótesis
- كماشة لتقويم الأسنان بروستیتیس

	<p><b>20-154</b> Adams Wire bending pliers</p> <p>● 0.30 mm to 0.81 mm (.014" to .032") ■ Max. 0.56 mm x 0.71 mm (.022" x .028")</p>	
	<p><b>20-155</b> Adams Wire bending pliers</p> <p>● 0.30 mm to 0.81 mm (.014" to .032") ■ Max. 0.56 mm x 0.71 mm (.022" x .028")</p>	
	<p><b>20-156</b> Universal small Wire bending and cutting pliers</p> <p>● Bends: 0.9 mm (.036") ■ Cuts: 0.7 mm (.028")</p>	
	<p><b>20-157</b> Universal Dolphin style Wire bending and cutting pliers</p> <p>● Bends: 0.9 mm (.036") ■ Cuts: 0.7 mm (.028")</p>	
	<p><b>20-158</b> Universal Taper style Wire bending and cutting pliers</p> <p>● Bends: 0.9 mm (.036") ■ Cuts: 0.7 mm (.028")</p>	
	<p><b>20-159</b> Waldsachs Wire bending and cutting pliers</p> <p>● Bends: 0.9 mm (.036") ■ Cuts: 0.7 mm (.028")</p>	



	<p><b>20-160</b> Hard wire cutters T.C.</p> <p>● 0.70 mm to 1.00 mm (.028" to .040")</p>	
	<p><b>20-161</b> Hard wire cutters T.C.</p> <p>● 0.70 mm to 1.00 mm (.028" to .040")</p>	
	<p><b>20-162</b> Hard wire cutters T.C.</p> <p>● 0.60 mm to 0.80 mm (.024" to .032")</p>	
	<p><b>20-163</b> Hard wire cutters T.C.</p> <p>● 0.60 mm to 0.80 mm (.024" to .032")</p>	
	<p><b>20-164</b> Hard wire cutters</p> <p>● 0.87 mm to 1.1 mm (.034" to .045")</p>	
	<p><b>20-165</b> Hard wire cutters</p> <p>● 0.87 mm to 1.1 mm (.034" to .045")</p>	

- Щипцы для ортодонтии и протезирования
- Pincers pour l'orthodontie et la prothèse
- Zangen für Kieferorthopädie und Prothetik

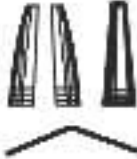
- Щипці для ортодонції та протезування
- Alicates para ortodoncia y prótesis
- كماشة لتقويم الأسنان بروستیتس

**20-166**  
Aderer Clamp three jaw wire bending plier for contouring and bending wire up to .30"/.76mm.



**20-167**  
Bird beak plier for bending round, square and rectangle wire up to .30"/.76mm.

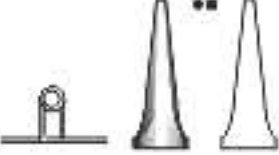

**20-168**  
Bird beak plier for light wire bending round, square and rectangular up to .016"/0.41mm.

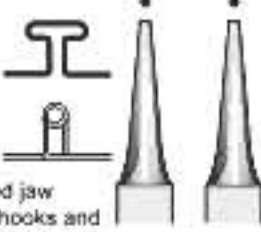

**20-169**  
Double Rounded jaw bending pliers, hooks and wire up to .020"/0.51mm.



**20-170**  
Adams pliers for hooks and bending wire up to .030"/0.76mm.



**20-171**  
Johnson pliers for crown band contouring

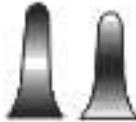

**20-172**  
Falcon beak contouring plier.



**20-173**  
For placement and removal of arch wires, pins and other auxiliaries.

**20-174**  
For placement and removal of arch wires, pins and other auxiliaries in angle design

**20-175**  
contouring Plier.

**20-176**  
Bending plier. In order to skirt molars bands. With grooved. Recommended wire. 016", 018" and 022" 0.41mm, 0.46mm and 0.56mm

- Щипцы для ортодонтии и протезирования
- Pincers pour l'orthodontie et la prothèse
- Zangen für Kieferorthopädie und Prothetik

- Щипці для ортодонції та протезування
- Alicates para ortodoncia y prótesis
- كماشة لتقويم الأسنان بروستیتیس



**20-177**  
Loop forming in four length  
3,4,5 & 6 mm wire capacity  
0.22" / 56mm.



**20-178**  
Arch bending plier design for  
convenient handling of square or  
rectangular wire. .020" / 0.51mm.



**20-179**  
In order to skirt  
bands and crowns.



**20-180**  
Wires up to  
.020" / 0.7mm.



**20-181**  
Round and concave plier  
for loop forming and banding  
wire up to .20" / .051mm.



**20-182**  
Bending for round square  
or rectangular wire up  
to 0.30"/0.76mm



**20-183**  
for double back and triple  
back bands in 0.30" / .76mm  
& 0.36" / .91mm lingual arch wires.



**20-184**  
Detailing step plier double-sided  
offset beak permits bayonet bends.  
Creates right hand or left hand  
step-up or stepdown at 1/8, 1/4, or  
1mm increments.



**20-185**  
"V" bend stop special design makes  
1mm "v" bends to shorten archwires  
or provide a positive stop. Excellent  
for placing stops in titanium wires.  
For round or rectangular wires up to .025"



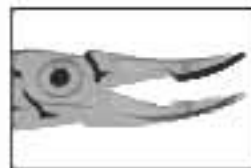

**20-186**  
Angle how plier efficient utility plier  
with serrated beaks for a firm grip.  
45 angled tips to access hard to  
reach areas.



**20-187**  
Weingardt plier serrated tips hold  
wires firmly at a convenient working  
angle. Tapered beaks fit easily  
between brackets and hard to reach  
areas. Our most popular utility plier.

- Щипцы для ортодонтии и протезирования
- Pincers pour l'orthodontie et la prothèse
- Zangen für Kieferorthopädie und Prothetik

- Щипці для ортодонції та протезування
- Alicates para ortodoncia y prótesis
- كماشة لتقويم الأسنان بروستیتیس

**20-188**  
Nance loop closing plier, for bending of stop loops and adams' clasps.  
Wire up to .022" x .028", 0.7mm.



**20-189**  
Plier for double bars.



**20-190**  
Hard wire cutter up to .022" x .028" .56mm x 71mm.

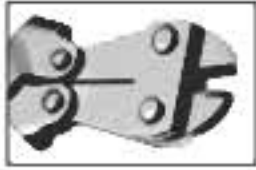

**20-191**  
Heavy duty wire cutter unique joint and extremely sturdy cutting edge make it ideal for cutting face bows and other large diameter wires up to .080".  
This cutter is not autoclavable.



**20-192**  
Extra-heavy wire cutter heavy duty to cut all archwires and retainer wires up to .060".  
An excellent lab plier for cutting heavy retainer wires.



**20-193**  
E-Z Ligature Placer





**20-194**  
T.C.  
angled direct bond bracket remover



**20-195**  
T.C.  
Distal End Cutter  
Safety hold is ideal for cutting wires within the patient's mouth.



**20-196**  
T.C.  
Direct bonding bracket remover (wide) plier



**20-197**  
T.C.  
Pin and ligature cutter



**20-198**  
T.C.  
Direct bracket remover



- Щипцы для ортодонтии и протезирования
- Pincers pour l'orthodontie et la prothèse
- Zangen für Kieferorthopädie und Prothetik

- Щипці для ортодонції та протезування
- Alicates para ortodoncia y prótesis
- كماشة لتقويم الاسنان بروشيتيس



**20-199**  
Hard wire cutters  
● 0.80 mm to 1.50 mm (.032" to .057")



**20-200**  
Hard wire cutters  
● 0.80 mm to 1.50 mm (.032" to .057")



**20-201**  
Universal  
Face bow bending and cutting pliers  
Max. 1.80 mm (.071")



**20-202**  
Magnum  
Face bow bending and cutting pliers  
Max. 1.80 mm (.071")



**20-203**  
Schwarz  
Arrow clasp forming and bending pliers



**20-204**  
Schwarz  
Arrow clasp forming and bending pliers  
Max. 6.70 mm (.268")



**20-205**  
Nance  
Adams clasp forming pliers  
Max. 6.70 mm (.268")



**20-206**  
Aderer  
Facebow loop forming pliers  
Max. 1.60 mm (.063")



**20-207**  
Mckellops  
Loop forming pliers  
● Max. 0.80 mm (.032")

- Щипцы для ортодонтии и протезирования
- Pincers pour l'orthodontie et la prothèse
- Zangen für Kieferorthopädie und Prothetik
- Щипці для ортодонції та протезування
- Alicates para ortodoncia y prótesis
- كماشة لتقويم الأسنان بروستیتیس



**20-208**  
Aderer, small  
Wire bending and loop forming pliers  
● 0.36 mm to 0.58 mm (.014" to .028")  
■ Max. 0.53 mm x 0.64 mm (.021" x .025")



**20-209**  
Aderer, medium  
Wire bending and loop forming pliers  
● 0.36 mm to 0.71 mm (.014" to .028")  
■ Max. 0.58 mm x 0.71 mm (.022" x .028")



**20-210**  
Schwarz, small  
Wire bending and loop forming pliers  
● Max. 0.58 mm (.028")



**20-211**  
Schwarz, medium  
Wire bending and loop forming pliers  
● Max. 0.70 mm (.028")



**20-212**  
Angle  
Wire bending and loop forming pliers  
● 0.36 mm to 0.71 mm (.014" to .028")  
■ Max. 0.58 mm x 0.71 mm (.022" x .028")



**20-213**  
Angle  
Wire bending and loop forming pliers  
● 0.36 mm to 0.71 mm (.014" to .028")  
■ Max. 0.58 mm x 0.71 mm (.022" x .028")



**20-214**  
Adams, small  
Wire bending and loop forming pliers  
● 0.36 mm to 0.71 mm (.014" to .028")  
■ Max. 0.58 mm x 0.71 mm (.022" x .028")



**20-215**  
Adams, small  
Wire bending and loop forming pliers  
● 0.36 mm to 0.71 mm (.014" to .028")  
■ Max. 0.58 mm x 0.71 mm (.022" x .028")



**20-216**  
Wire bending and loop forming pliers  
● 0.36 mm to 0.71 mm (.014" to .028")  
■ Max. 0.58 mm x 0.71 mm (.022" x .028")

- Щипцы для ортодонтии и протезирования
- Pincers pour l'orthodontie et la prothèse
- Zangen für Kieferorthopädie und Prothetik
- Щипці для ортодонції та протезування
- Alicates para ortodoncia y prótesis
- كماشة لتقويم الأسنان بروستيتيس



**20-217**  
Young  
Wire bending and loop forming pliers  
● 0.36 mm to 0.71 mm (.014" to .028")  
■ Max. 0.56 mm x 0.71 mm (.022" x .028")



**20-218**  
Adams, large  
Wire bending and loop forming pliers  
● 0.36 mm to 0.81 mm (.014" to .032")  
■ Max. 0.56 mm x 0.71 mm (.022" x .028")



**20-219**  
Adams, large  
Wire bending and loop forming pliers  
● 0.36 mm to 0.81 mm (.014" to .032")  
■ Max. 0.56 mm x 0.71 mm (.022" x .028")



**20-220**  
Aderer, large  
Wire bending and loop forming pliers  
● 0.56 mm to 0.91 mm (.020" to .036")  
■ Max. 0.56 mm x 0.71 mm (.022" x .028")



**20-221**  
Schwarz Graduated  
Wire bending and loop forming pliers  
● Max. 0.70 mm (.028")



**20-222**  
Schwarz, large  
Wire bending and loop forming pliers  
● Max. 0.70 mm (.028")



**20-223**  
Peeso  
Wire bending and loop forming pliers  
● Max. 0.70 mm (.028")



**20-224**  
Peeso  
Wire bending and loop forming pliers  
● Max. 0.70 mm (.028")



**20-225**  
Wire bending and loop forming pliers  
● 0.36 mm to 0.71 mm (.014" to .028")  
■ Max. 0.56 mm x 0.71 mm (.022" x .028")

- Щипцы для ортодонтии и протезирования
- Pincers pour l'orthodontie et la prothèse
- Zangen für Kieferorthopädie und Prothetik

- Щипці для ортодонції та протезування
- Alicates para ortodoncia y prótesis
- كماشة لتقويم الأسنان بروستیتیس

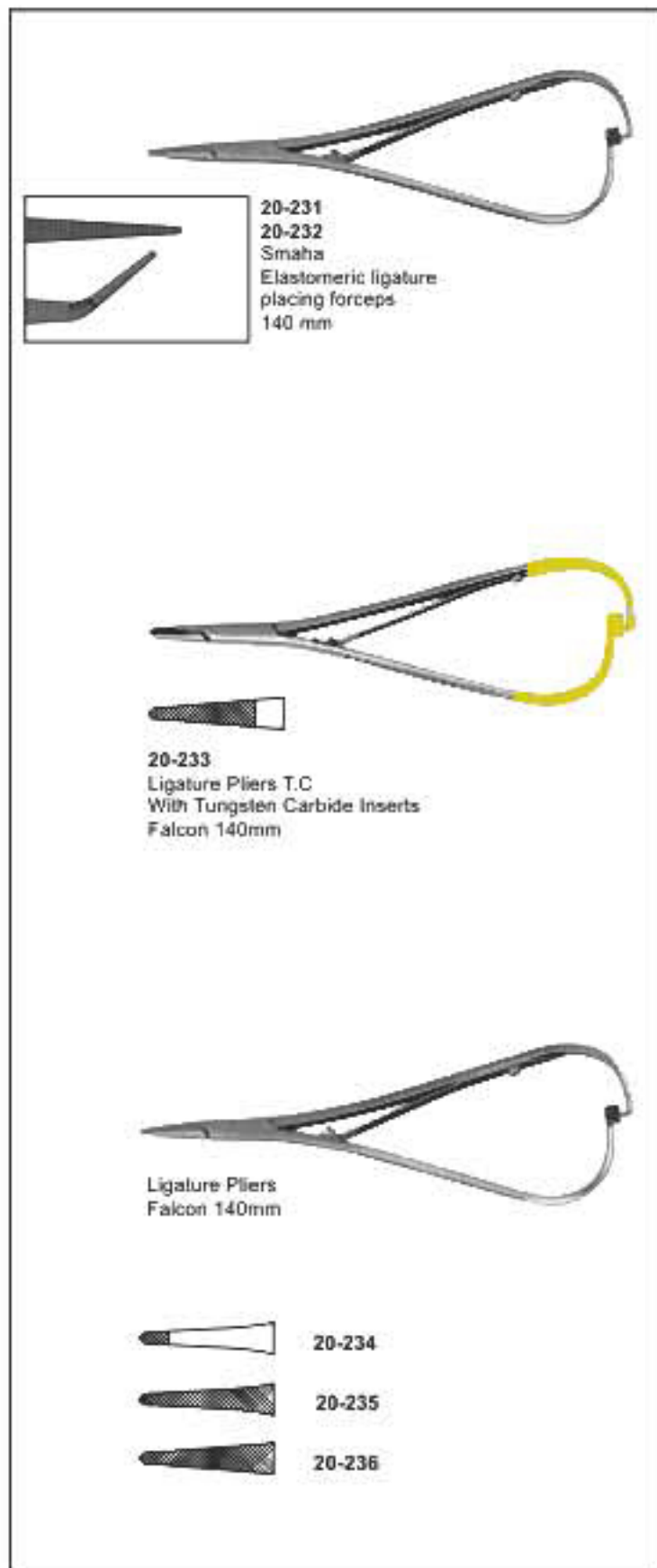
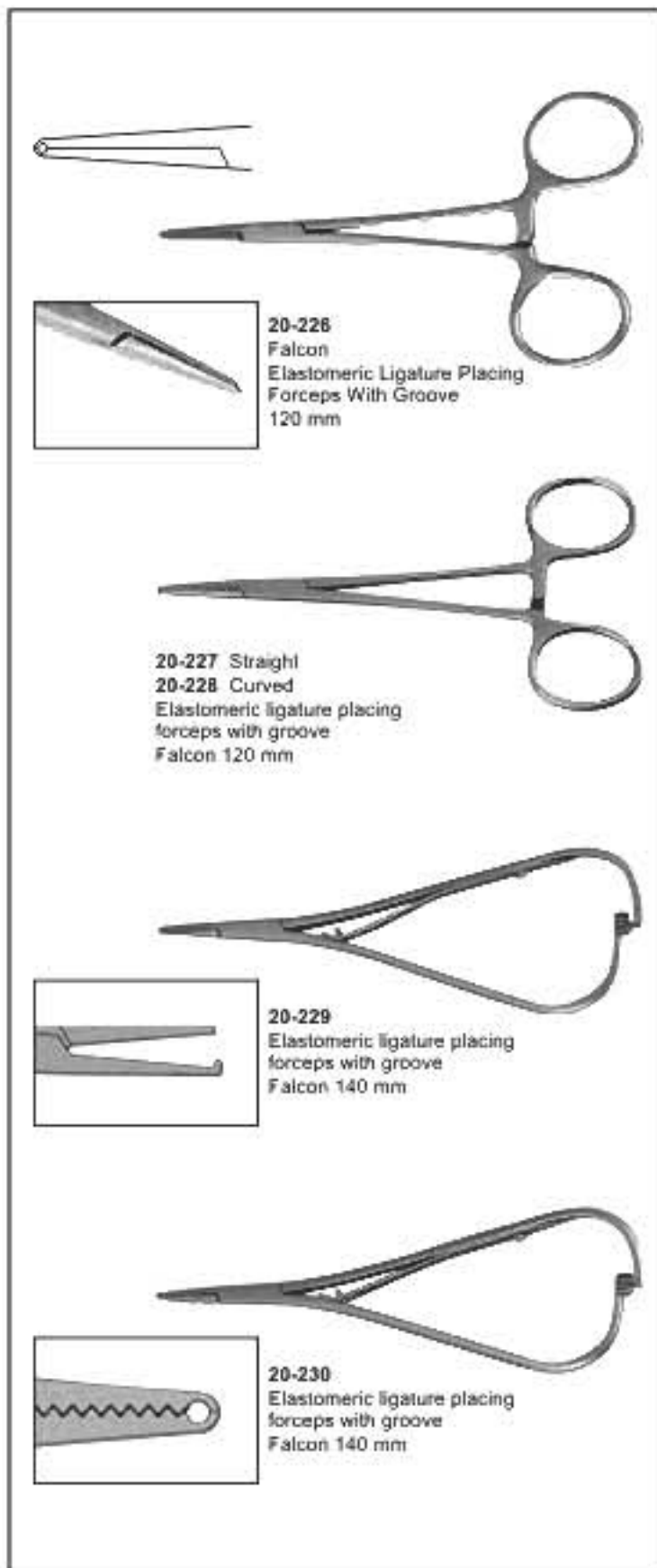

- Щипцы для ортодонтии и протезирования
- Pincers pour l'orthodontie et la prothèse
- Zangen für Kieferorthopädie und Prothetik
- Щипці для ортодонції та протезування
- Alicates para ortodoncia y prótesis
- كماشة لتقويم الأسنان بروستیتیس

## CUTTERS



20-237  
Hard  
Wire Cutter 15

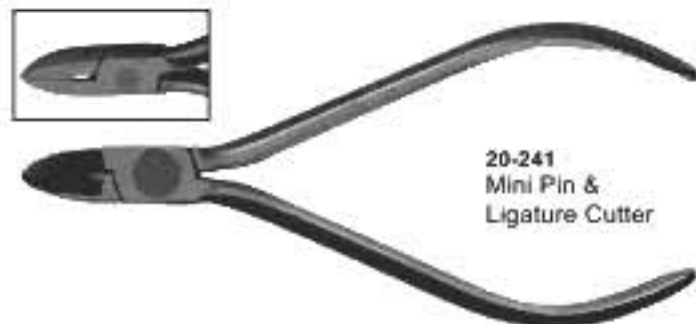

20-241  
Mini Pin &  
Ligature Cutter

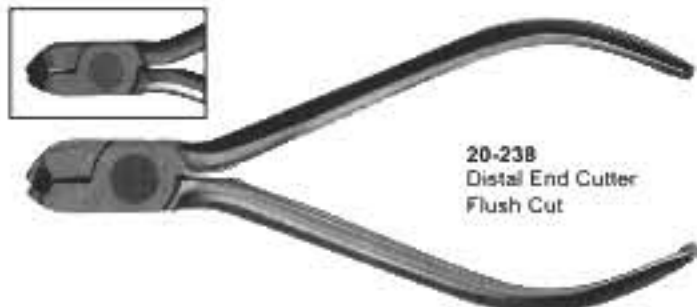

20-238  
Distal End Cutter  
Flush Cut

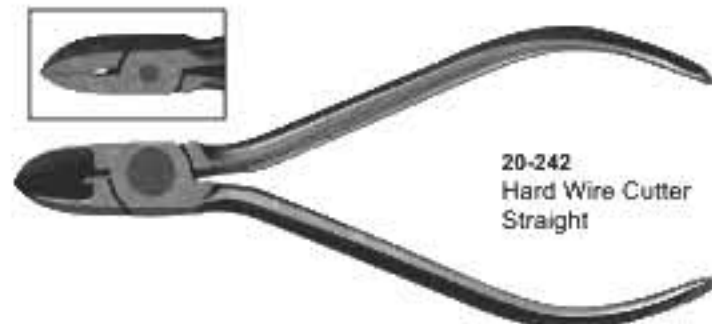

20-242  
Hard Wire Cutter  
Straight

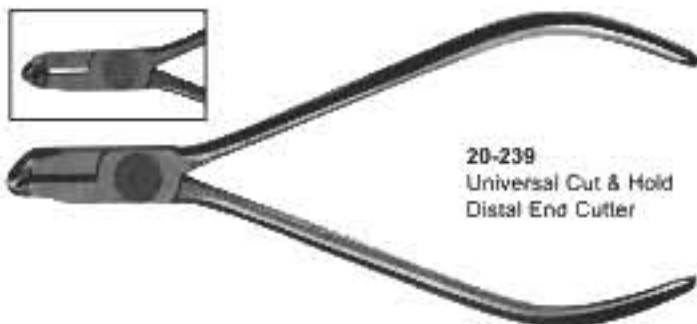

20-239  
Universal Cut & Hold  
Distal End Cutter

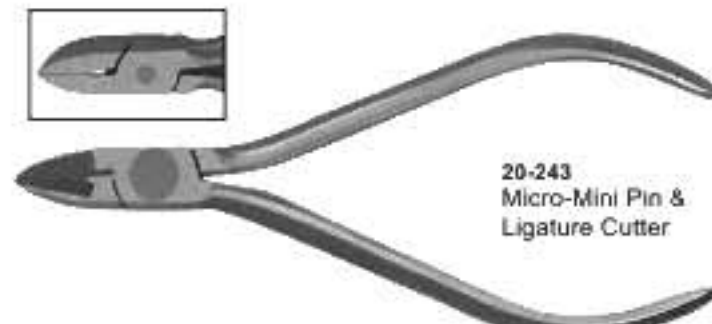

20-243  
Micro-Mini Pin &  
Ligature Cutter

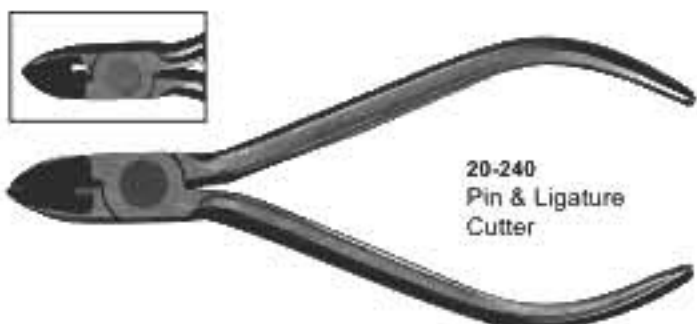

20-240  
Pin & Ligature  
Cutter

- Щипцы для ортодонтии и протезирования
- Pincers pour l'orthodontie et la prothèse
- Zangen für Kieferorthopädie und Prothetik
- Щипці для ортодонції та протезування
- Alicates para ortodoncia y prótesis
- كماشة لتقويم الأسنان بروستیتیس

## CUTTER & UTILITY PLIERS



- Щипцы для ортодонтии и протезирования
- Pincers pour l'orthodontie et la prothèse
- Zangen für Kieferorthopädie und Prothetik
- Щипці для ортодонтії та протезування
- Alicates para ortodoncia y prótesis
- كماشة لتقويم الأسنان بروستیتیس

## UTILITY PLIERS & WIRE FORMING PLIERS

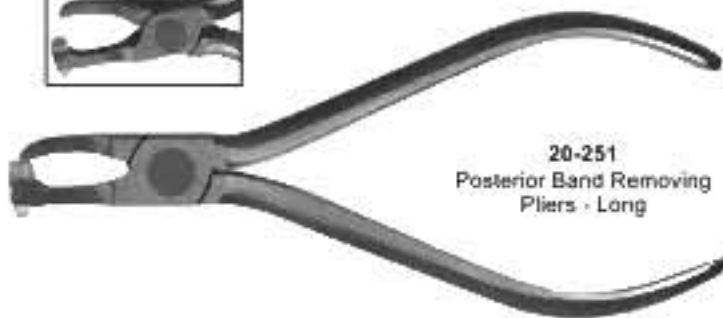

20-251  
Posterior Band Removing  
Pliers - Long



20-252  
Posterior Band Removing  
Pliers - Short



20-253  
Force Module Separating  
Pliers



20-254  
Coon Style Ligature  
Tying Pliers

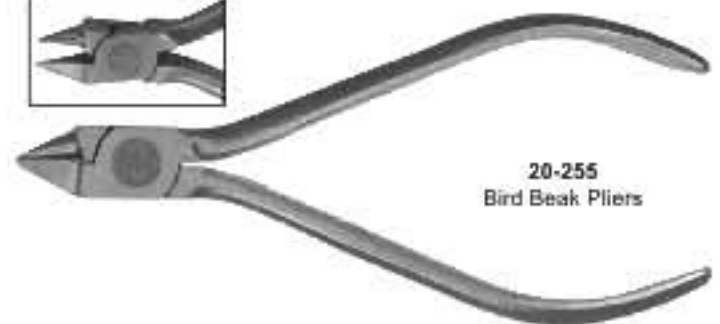

20-255  
Bird Beak Pliers

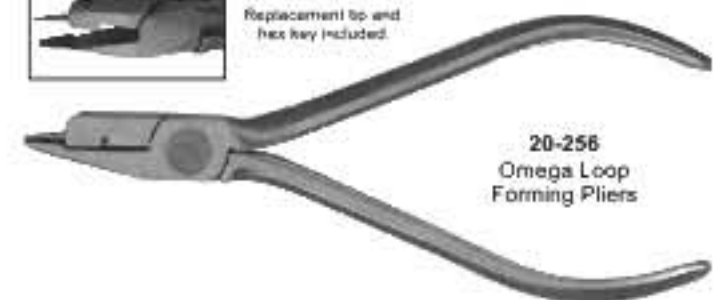

Replacement tip and  
hex key included.

20-256  
Omega Loop  
Forming Pliers

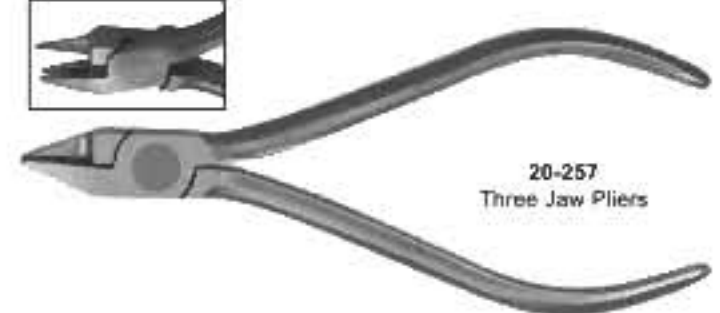

20-257  
Three Jaw Pliers

- Щипцы для ортодонтии и протезирования
- Pincers pour l'orthodontie et la prothèse
- Zangen für Kieferorthopädie und Prothetik

- Щипці для ортодонції та протезування
- Alicates para ortodoncia y prótesis
- كماشة لتقويم الأسنان بروستیتیس



**20-258**  
Light Wore Bird Beak  
Pliers with Groove

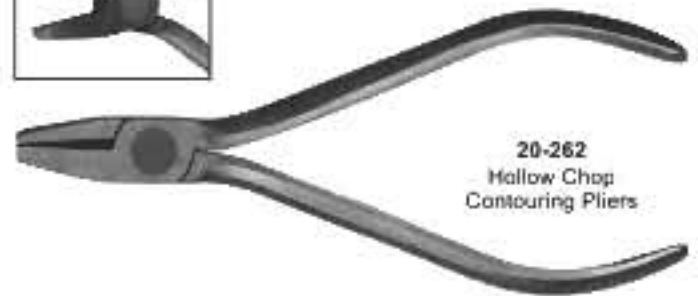

**20-262**  
Hollow Chop  
Contouring Pliers



**20-259**  
Tweed loop  
Forming Pliers



**20-263**  
Lingual Arch  
Forming Pliers

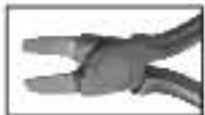

**20-260**  
Arch Bending Pliers



**20-264**  
Rectangular Arch  
Bending Pliers



**20-261**  
Jarabak Pliers



- Щипцы для ортодонтии и протезирования
- Pincers pour l'orthodontie et la prothèse
- Zangen für Kieferorthopädie und Prothetik
- Щипці для ортодонтії та протезування
- Alicates para ortodoncia y prótesis
- كماشة لتقويم الأسنان بروستیتیس

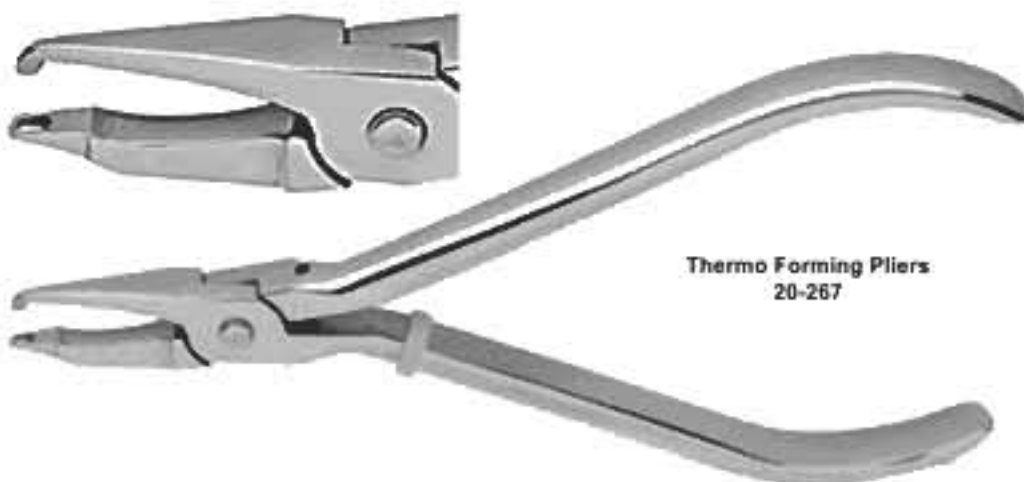

- Щипцы для ортодонтии и протезирования
- Pincers pour l'orthodontie et la prothèse
- Zangen für Kieferorthopädie und Prothetik

- Щипці для ортодонції та протезування
- Alicates para ortodoncia y prótesis
- كماشة لتقويم الأسنان بروستیتس

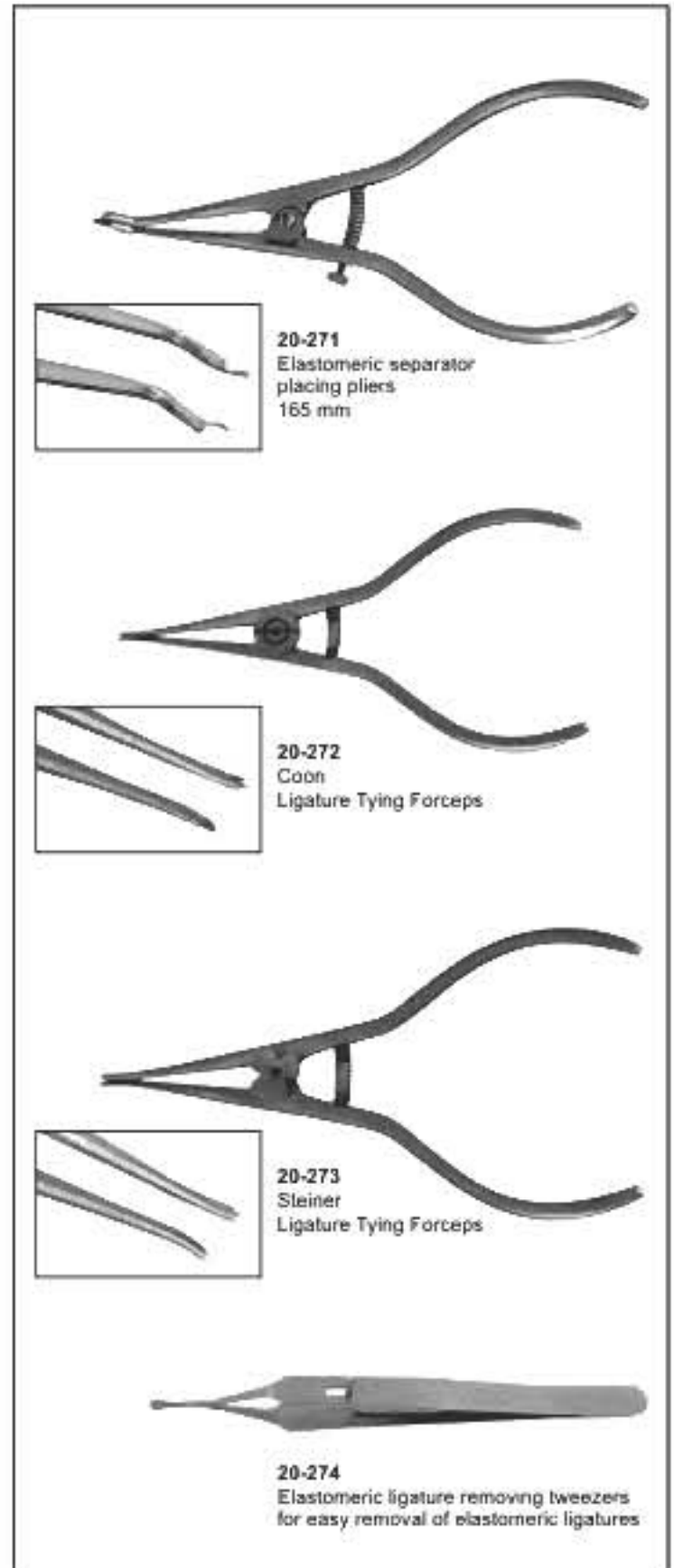
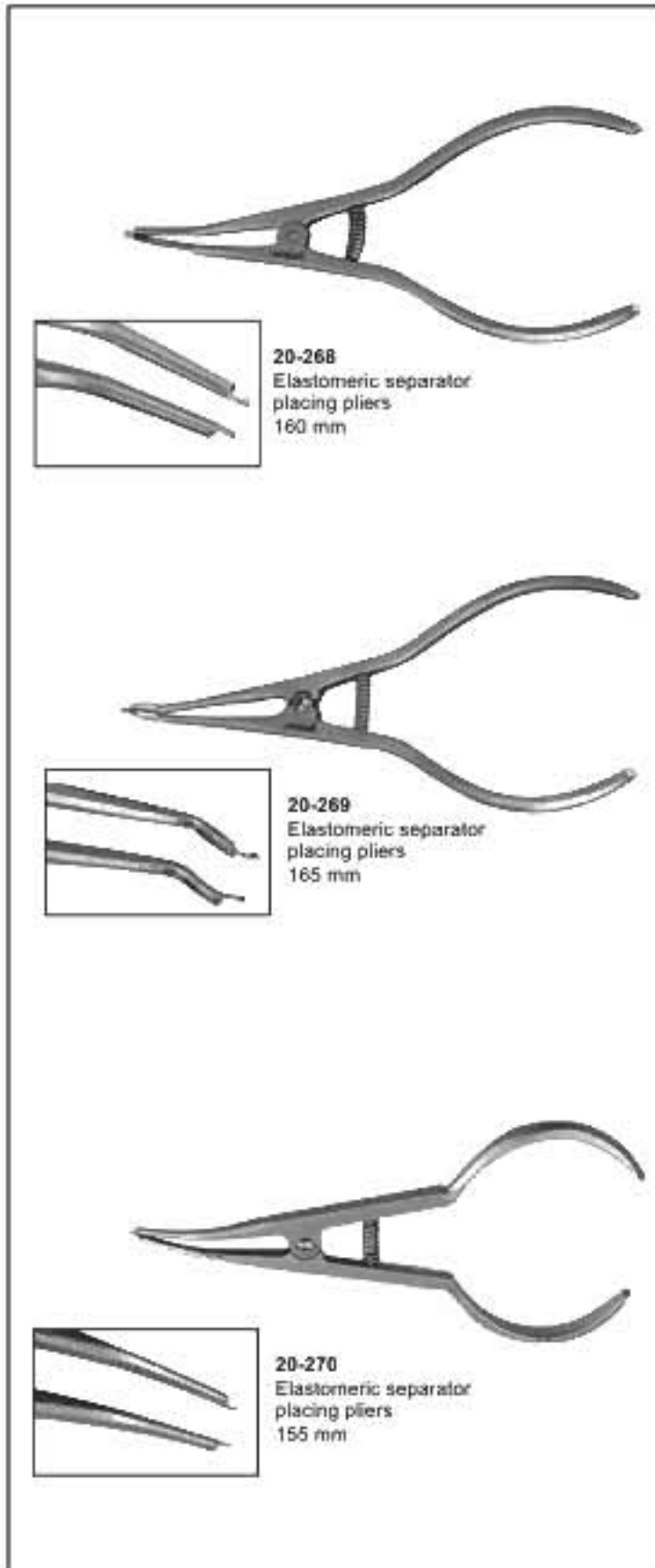

Arrache-couronnes  
щипцы для Телескопических коронок  
Teleskopkronenzangen

Arranca-corona  
щипці для телескопічних коронок



20-275  
Furrer  
16 mm  
Straight



20-276  
Furrer  
16 mm  
Curved



20-277  
Crown Spreader  
B"



20-278  
Bohm  
11.5 cm

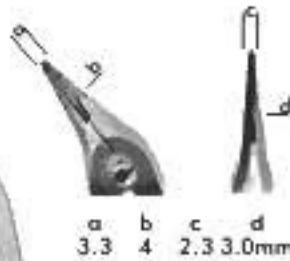

20-279  
Bohm  
14.5 cm

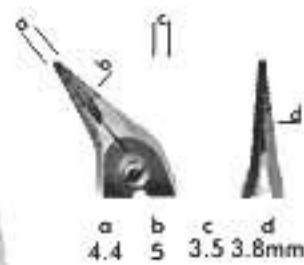

Arrache-couronnes  
щипцы для Телескопических коронок  
Teleskopkronenzangen

Arranca-corona  
щипці для телескопічних коронок



20-280  
Fig. 0  
Universal



20-281  
Fig. 1



20-282  
Fig. 2



20-283  
Crown Spreaders  
Fig. 3



20-284  
Mershon  
14 cm  
Band Pusher



20-285  
13.5 cm  
Band Seater  
Used in all  
heat sterilizers

Arrache-couronnes

щипцы для Телескопических коронок

Teleskopkronenzangen

Arranca-corona

щипці для телескопічних коронок



Manual crown remover

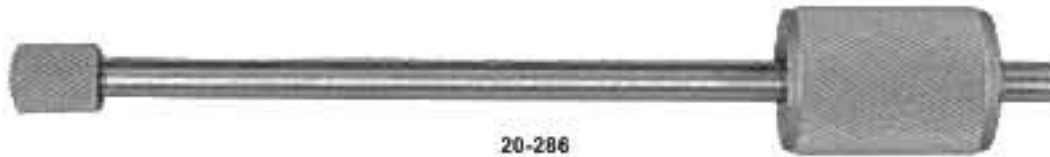

20-286  
Morrel  
Complete with 3 tips



semi-automatic crown and bridge remover



20-287  
Complete with 3 tips and tightening keys

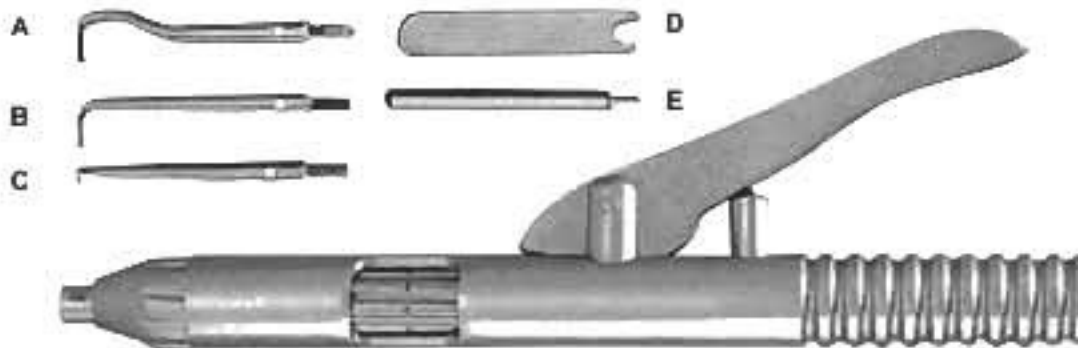

20-288  
Complete with 3 tips and mounting kit

Arrache-couronnes  
щипцы для Телескопических коронок  
Teleskopkronenzangen

Arranca-corona  
щипці для телескопічних коронок

Crown Removers

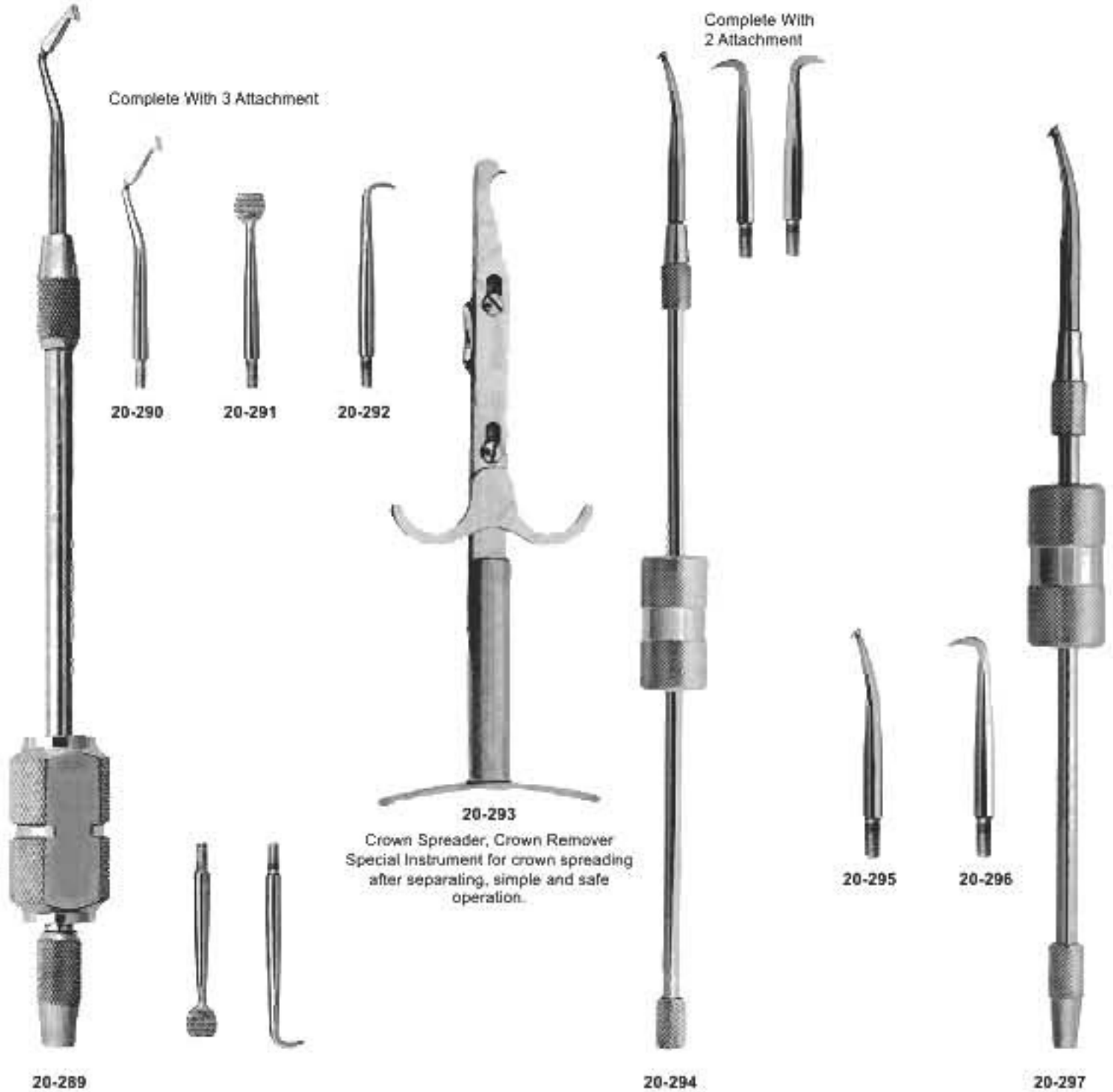

Arrache-couronnes  
щипцы для Телескопических коронок

Arranca-corona  
щипці для телескопічних коронок

Teleskopkronenzangen



20-298  
Guyer No.7  
Serrated



20-299  
Guyer No.7  
Plane



20-300  
Flashing Crown  
Remover



20-301  
Placement 1



20-302  
Calcium Hydroxide  
Placement



20-303  
Morrell Crown  
Remover Set



A. Points A & B)



B



20-304  
Crown Remover  
(Double Ended)



20-305  
Fig. 1



20-306  
Fig. 2

Crown Remover  
Spare Two Points

- Инструменты для удаления коронок
- Arrache-couronnes
- Teleskopkronenzangen

- Инструменти для видалення коронок
- Arranca-corona
- مزيلات التاج



20-307

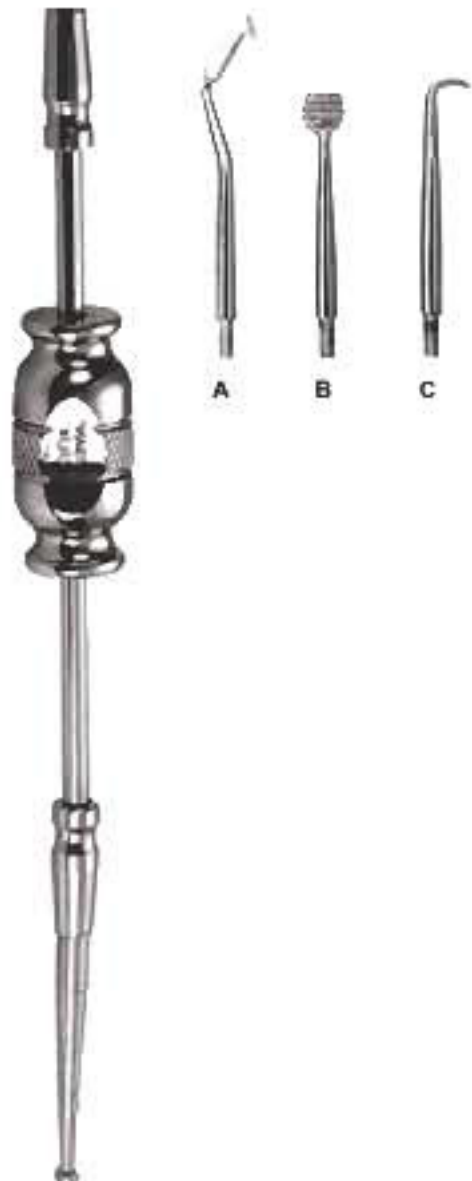

20-308



- Инструменты для удаления коронок
- Arrache-couronnes
- Teleskopkronenzangen

- Инструменти для видалення коронок
- Arranca-corona
- مزيلات التاج



Crown Removers  
Style A  
20-309



Crown Removers  
Style B  
20-310



Crown Removers  
Style C  
20-311



Crown Removers  
Style D  
20-312

- Инструменты для системы коффердам
- Pincas porte-crampons a digue
- Kofferdam Klammerzangen
- Инструменти для системи коффердам
- Pinzas de engrapar para dique de caucho
- المد المطاط الملقط المشابك

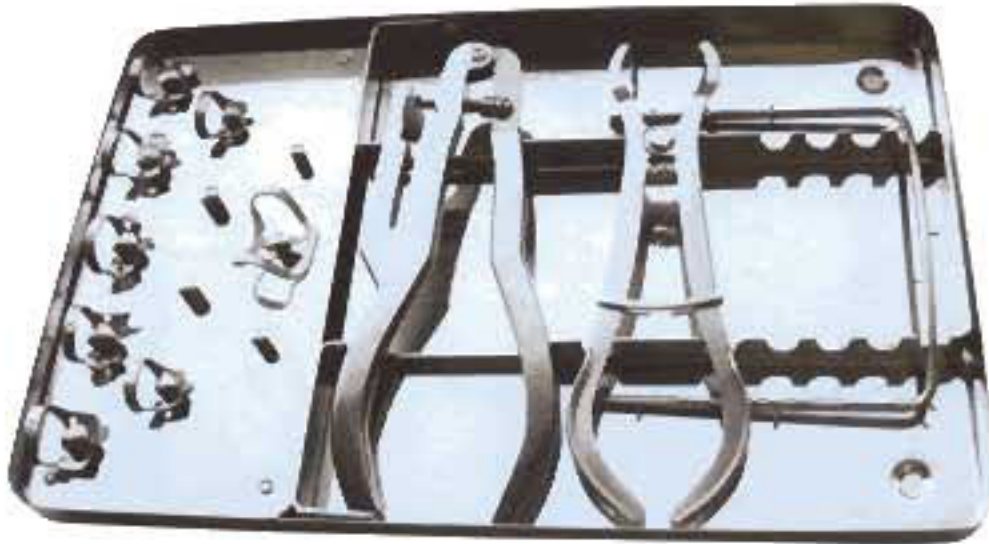

### 20-313

On request the Content of the rubber dam kit can be changed with other instruments.

#### Content:

- 01 Anisworth
- 02 Ivory
- 03 Clamps Stand
- 04 Rubber Dam Frame
- 05 Rubber Dam Box Lower Case
- 06 Rubber Dam Box Upper Case
- 07 Rubber Dam Clamp Fig. 212
- 08 Rubber Dam Clamp Fig. 211
- 09 Rubber Dam Clamp Fig. 8
- 10 Rubber Dam Clamp Fig. 8A
- 11 Rubber Dam Clamp Fig. 14
- 12 Rubber Dam Clamp Fig. 14A
- 13 Rubber Dam Clamp Fig. 0
- 14 Rubber Dam Clamp Fig. 00
- 15 Rubber Dam Clamp Fig. 2
- 16 Rubber Dam Clamp Fig. 2A
- 17 Rubber Dam Clamp Fig. 7



### 20-314

St. steel rubber dam clamps tray.  
Vassoio porta-uncini in acciaio inox.  
Bandeja porta-clamps de acero inoxidable.

- Инструменты для системы коффердам
- Pincas de engrapar para dique de caucho
- Kofferdam Klammerzangen
- Инструменти для системи коффердам
- Pinzas de engrapar para dique de caucho
- المد المطاط الملقط المشابك



**20-316**  
Denture Plate

**20-315**

On request the Content of the rubber dam kit can be changed with other instruments.

**Content:**

- 01 Answorth
- 02 Brewer
- 03 Clamps Stand
- 04 Denture Plate
- 05 Rubber Dam Frame
- 06 Rubber Dam Box Lower Case
- 07 Rubber Dam Box Upper Case
- 08 Rubber Dam Clamp Fig. 212
- 09 Rubber Dam Clamp Fig. 211
- 10 Rubber Dam Clamp Fig. 8
- 11 Rubber Dam Clamp Fig. 8A
- 12 Rubber Dam Clamp Fig. 14
- 13 Rubber Dam Clamp Fig. 14A
- 14 Rubber Dam Clamp Fig. 0
- 15 Rubber Dam Clamp Fig. 00
- 16 Rubber Dam Clamp Fig. 2
- 17 Rubber Dam Clamp Fig. 2A
- 18 Rubber Dam Clamp Fig. 7



**20-317**  
Clamps Plate with  
Universal Clamps 11 pcs.

- Инструменты для системы коффердам
- Pincas porte-crampons a digue
- Kofferdam Klammerzangen
- Инструменти для системи коффердам
- Pinzas de engrapar para dique de caucho
- المد المطاط الملقط المشابك



### 20-318

On request the Content of the rubber dam kit can be changed with other instruments.

#### Content:

- 01 Anisworth
- 02 Brewer
- 03 Denture Plate
- 04 Rubber Dam Frame
- 05 Rubber Dam Clamp Fig. 212
- 06 Rubber Dam Clamp Fig. 211
- 07 Rubber Dam Clamp Fig. 8
- 08 Rubber Dam Clamp Fig. 8A
- 09 Rubber Dam Clamp Fig. 14
- 10 Rubber Dam Clamp Fig. 14A
- 11 Rubber Dam Clamp Fig. 0
- 12 Rubber Dam Clamp Fig. 00
- 13 Rubber Dam Clamp Fig. 2
- 14 Rubber Dam Clamp Fig. 2A
- 15 Rubber Dam Clamp Fig. 7

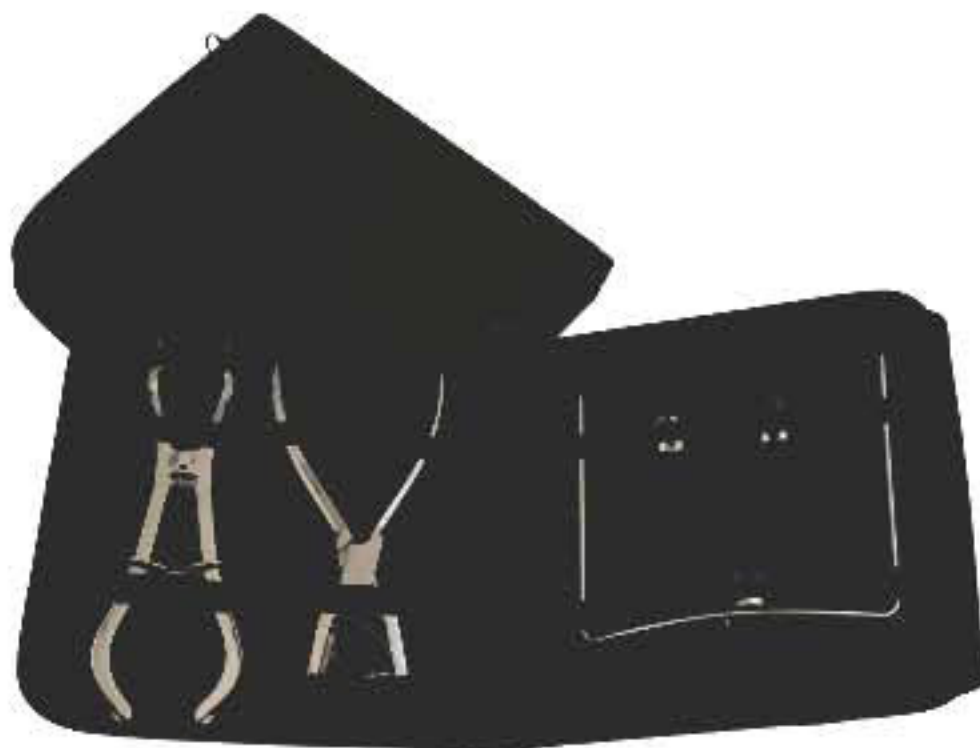

### 20-319

On request the Content of the rubber dam kit can be changed with other instruments.

#### Content:

- 01 Anisworth
- 02 Ivory
- 03 Rubber Dam Frame
- 04 Rubber Dam Clamp Fig. 14A
- 05 Rubber Dam Clamp Fig. 0
- 06 Rubber Dam Clamp Fig. 2A

Pinces porte-crampons a digue

Резиновые щипцы плотины зажим

Kofferdam Klammerzangen

Pinzas de engrapar para dique de caucho

Кофердамом Затиски щипці

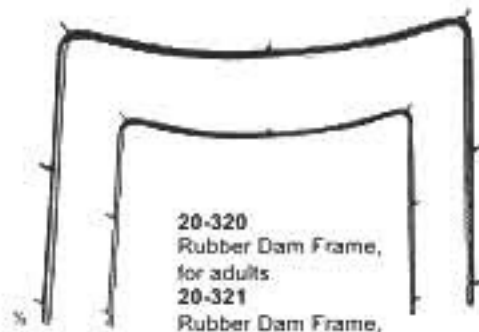

20-320  
Rubber Dam Frame,  
for adults  
20-321  
Rubber Dam Frame,  
for children



20-322  
Complete set of 3 pcs.



20-323  
Anisworth



20-324  
Anisworth



20-325  
Ivory  
with 1 row of holes



20-326  
Ivory  
with 2 row of holes



20-327  
Ivory  
light weight

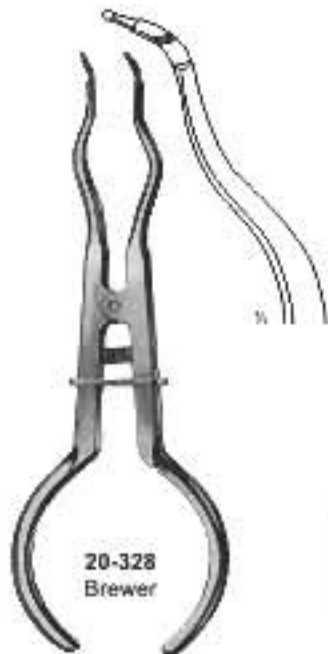

20-328  
Brewer



20-329  
Stockes



20-330  
Palmer



20-331  
Seaparating  
Elastic  
Plier



20-332  
Elastic  
Seaparating  
Plier

Crampons pour digue  
зажимы коффердама

Grapas para dique de caucho  
Затискачі коффердамом

Kofferdam Klammern

**Molar Clamps With Dam-Engaging Projections(winged)**



20-333  
Fig. 15



20-334  
Fig. 18



20-335  
Fig. 24



20-336  
Fig. 25



20-337  
Fig. 26



20-338  
Fig. 28



20-339  
Fig. 30



20-340  
Fig. 31



20-341  
Fig. 51



20-342  
Fig. 136



20-343  
Fig. 139



20-344  
Fig. 200



20-345  
Fig. 201



20-346  
Fig. 202



20-347  
Fig. 203



20-348  
Fig. 204



20-349  
Fig. 205



20-350  
Fig. 3



20-351  
Fig. W3



20-352  
Fig. 4



20-353  
Fig. 56A



20-354  
Fig. 7



20-355  
Fig. 7A



20-356  
Fig. 8



20-357  
Fig. 8A



20-358  
Fig. W8A



20-359  
Fig. 10



20-360  
Fig. 11



20-361  
Fig. 12A



20-362  
Fig. 13A

Crampons pour digue  
зажимы коффердама

Grapas para dique de caucho  
Затискачі кофердамом

Kofferdam Klammern

## Rubber Dam Clamp / Bicuspid Clamps With dam-Engaging Projection (Winged)



20-363  
Fig. 14



20-364  
Fig. 14A



20-365  
Fig. 14AN



20-366  
Fig. 22



20-367  
Fig. 27



20-368  
Fig. 207



20-369  
Fig. 29



20-370  
Fig. 206



20-371  
Fig. 208



20-372  
Fig. 209



20-373  
Fig. 1



20-374  
Fig. 1A



20-375  
Fig. 2



20-376  
Fig. 2A



20-377  
Fig. W2A



20-378  
Fig. 0



20-379  
Fig. 00



20-380  
Fig. 210



20-381  
Fig. 211



20-382  
Fig. 212



20-383  
Fig. 6



20-384  
Fig. 9



20-385  
Fig. N06



20-386  
Fig. U67



20-387  
Fig. 214



20-388  
Fig. P1



20-389  
Fig. P2



20-390  
Fig. G-1



20-391  
Fig. G-2

Instruments pour amalgame    instrumentos para amalgama  
 амальгама инструменты    Амальгама інструменти  
 Amalgamisinstrumente



**20-392**  
Mini/Regular 200mm



**20-393**  
Regular/Large 200mm



**20-394**  
Regular/Jumbo 200mm



**20-395**  
Large/Jumbo 200mm



**20-396**  
Jumbo 150mm



**20-397**  
Large 150mm



**20-398**  
Regular 150mm



**20-399**  
Mini 150mm



Instruments pour amalgame    instrumentos para amalgama  
амальгама инструменты    Амальгама інструменти  
Amalgamisinstrumente

Ø 2mm



20-400  
Fig.10  
165mm  
English pattern

Ø 2mm



20-401  
Fig.1  
185mm  
German pattern

Ø 2mm



20-402  
Fig.1  
150mm  
Swiss pattern

Ø 2mm



20-403  
Fig.1  
150mm

Ø 2mm



20-404  
Fig.2  
150mm, 45°

Ø 2mm



20-405  
Fig.3  
140mm, 90°

Instruments pour amalgame    instrumentos para amalgama  
 амальгама инструменты    Амальгама інструменти  
 Amalgamisinstrumente

### Cavity Preparation Tips



Type E



20-406



20-408  
Half ball left



20-407  
Half ball straight



20-409  
Half ball right



20-410  
Applicator for  
Calcium Hydroxide  
Placer (Single End)



20-411  
Applicator for  
Calcium Hydroxide  
Placer (Double End)



20-412  
Applicator for  
Calcium Hydroxide  
Placer with  
mini spatula



Ø 1.2mm  
20-413  
Straight  
20-414  
Curved  
130mm



20-415  
AMALGAM WELL  
Stainless Steel

Porte Matrices      Porta Matrices  
Матрица Слуги      Матрица Тримач  
Matrizenspanner



20-416  
fig. 5  
Ivory 8  
5 mm



20-417  
fig. 6  
Ivory 8  
6 cm



20-418  
fig. 7  
Ivory 8  
7 cm



20-419  
Ivory 8 N



20-420  
Didner 8 P



20-421  
Fig.1  
Tofflemire-Universal



20-422  
Fig.2  
Tofflemire-Junior



20-423  
Fig.3  
Tofflemire-Senior

Porte Matrices  
Матрица Слуги

Porta Matrices  
Матрица Тримач

Matrizenspanner



20-424  
Toffemire-Junior  
45 mm



20-425  
Toffemire-Universal  
60 mm



20-426  
Matrix Ivory 8  
6 mm



20-427  
Didner 8 P  
70 mm



20-428  
Fig. 7



20-429  
Fig. 8



20-430  
Fig. 9



20-431  
Fig. 10

FOR MOLARS AND PREMOLARS



20-432  
Fig. 11



20-433  
Fig. 12



20-434  
Fig. 13  
Toffemire



20-435  
Ivory 12



20-436  
Ivory 1



20-437  
Ivory



20-438  
Elliot

ІМПЛАНТОЛОГІЯ



- Инструменты для имплантологии
- Implantologie
- Implantologie

- Инструменти для імплантології
- Implantoloia
- زراعة الأسنان

## Tissue Forceps Хірургічний пінцет



**30-001**  
Adson Titanium  
Curved  
Tissue Forceps  
Serrated Teeth  
Адсон Титановий  
сплав  
Увігнутий хірургічний  
пінцет Зазубрені  
зубці 12cm



**30-002**  
Adson Carbide  
Tipped Tissue Forceps  
Serrated Carbide Tips  
For Atraumatic Grasp  
of Tissue  
Адсон Оснащений  
пластинами з твердого  
сплаву хірургічний пінцет  
Зазубрені твердосплавні  
кінчики Для atraumaticного  
стиснення тканини 12cm



**30-003**  
TC Gripper Carbide  
Tipped Tissue Forceps  
Serrated Carbide Tips  
For Atraumatic Grasp  
of Tissue  
Затисний елемент з  
тефлоновим напленням  
Оснащений пластинами  
з твердого сплаву  
хірургічний пінцет  
Зазубрені твердосплавні  
кінчики Для  
atraumaticного  
стиснення тканини  
14.5cm



**30-004**  
TC Gripper Long  
Carbide Tipped Tissue  
Forceps  
Serrated Carbide Tips  
For Atraumatic Grasp  
of Tissue  
Довгий затисний  
елемент з тефлоновим  
напленням Оснащений  
пластинами з твердого  
сплаву хірургічний пінцет  
Зазубрені твердосплавні  
кінчики Для atraumaticного  
стиснення тканини  
18cm



**30-005**  
Corn Pliers - Angled  
Suturing Forceps with  
"Pass Through"  
Hole At Tip  
Corn Pliers - Зігнутий  
під кутом пінцет для  
накладання швів з  
наскрізними отворами  
на кінчиках



**30-006**  
Corn Pliers - Straight  
12cm  
Suturing Forceps with  
"Pass Through"  
Hole At Tip  
Corn Pliers - Прямий  
12cm  
Пінцет для накладання  
швів з наскрізними  
отворами на кінчиках



**30-007**  
Suture Pliers  
Suture Forceps with  
1.6mm Ring Tip  
Щипці-плоскогубці для  
шовного матеріалу  
Голкотримач з 1.6мм  
кінчиками у вигляді кільця

- Инструменты для имплантологии
- Implantologie
- Implantologie

- Инструменти для імплантології
- Implantoloia
- زراعة الأسنان

## Tissue Forceps Хірургічний пінцет



**30-008**  
Chalazion Mucocoele  
Forceps  
90mm Length  
12mm x 23mm  
Inside Ring  
Chalazion Пінцет для  
мукоцеле 90мм Довжина  
12мм x 23мм Внутрішнє  
кільце



**30-009**  
Adson Long 1x2  
Tissue Forceps  
1x2 Teeth  
15cm  
Adson Довгий 1x2  
Хірургічний пінцет  
1 x2 Кінчики 15cm



**30-010**  
Adson Long Serrated  
Tissue Forceps  
Serrated Teeth  
15cm  
Adson Довгий  
Зазубрений хірургічний  
пінцет Зазубрені кінчики  
15cm



**30-011**  
Adson Curved  
Serrated  
Tissue Forceps  
Serrated Teeth  
12cm  
Adson Зігнутий  
Зазубрений  
хірургічний пінцет  
Зазубрені кінчики  
12cm



**30-012**  
Debaque Atraumatic  
Tissue Forceps Straight  
Serrated Teeth  
16cm  
Debaque Атраватичний  
хірургічний пінцет Прямий  
Зазубрені кінчики 16cm



**30-013**  
Debaque Atraumatic  
Tissue Forceps Curved  
Serrated Teeth  
16cm  
Debaque Атраватичний  
Хірургічний пінцет Зігнутий  
Зазубрені кінчики 16cm



**30-014**  
Micor Adson Serrated  
Tissue Forceps  
12.1cm  
0.5mm Serrated Jaws  
Micor Adson Зазубрений  
Хірургічний пінцет 12.1cm  
0.5mm Зазубрений зів



**30-015**  
Micor Adson 1x2  
Tissue Forceps  
12.1cm  
1x2 Teeth - 0.5mm Tips  
Micor Adson 1x2  
Хірургічний пінцет 12.1cm  
1x2 Зубці - 0.5mm Кінчики

- Инструменты для имплантологии
- Implantologie
- Implantologie

- Інструменти для імплантології
- Implantologia
- زراعة الأسنان

## Tissue Forceps Хірургічний пінцет



**30-016**  
Bishop Harman  
Micro Tissue Forceps  
8.6cm 1x2 Teeth  
- 0.3mm Tips  
Bishop Harman  
Мікрохірургічний  
пінцет 8.6см  
1x2 Зубці - 0.3мм  
Кінчики



**30-017**  
Adson 1x2  
Tissue Forceps  
1x2 Teeth  
12cm  
Adson 1x2 Хірургічний  
пінцет 1x2 Зубці 12см



**30-018**  
Adson 1x2 Curved  
Tissue Forceps  
1x2 Teeth  
12cm  
Adson 1x2 Зігнутий  
хірургічний пінцет  
1x2 Зубці 12см



**30-019**  
Adson 7x7  
Tissue Forceps  
7x7 Teeth  
12cm  
Adson 7x7  
Хірургічний пінцет  
7x7 Зубці 12см



**30-020**  
Adson 7x7 Curved  
Tissue Forceps  
7x7 Teeth  
12cm  
Adson 7x7 Зігнутий  
Хірургічний пінцет  
7x7 Зубці 12см



**30-021**  
Dressing Forceps  
Tissue Forceps  
7x7 Teeth  
12cm  
Корцанги  
Хірургічний пінцет  
7x7 Зубці 12см



- Инструменты для имплантологии
- Implantologie
- Implantologie

- Інструменти для імплантології
- Implantologia
- زراعة الأسنان

## Tissue Forceps Хірургічний пінцет



**30-022**  
Gerald 1x2  
Delicate Tissue Forceps  
1x2 Teeth  
18cm  
Gerald 1x2  
Тонкий хірургічний  
пінцет 1x2 Зубці 18см



**30-023**  
Gerald Serrated  
Delicate Tissue Forceps  
Serrated Teeth  
18cm  
Gerald Зазубрений  
Тонкий хірургічний пінцет  
Зазубрені кімчики 18см



**30-024**  
Gerald Serrated Straight  
Delicate Tissue Forceps  
Serrated Teeth  
18cm  
Gerald Зазубрений прямий  
Тонкий хірургічний пінцет  
Зазубрені кімчики 18см



**30-025**  
Gerald 1x2 Teeth Straight  
Delicate Tissue Forceps  
1x2 Teeth  
18cm  
Gerald 1x2 Зубці Прямий  
Тонкий хірургічний пінцет  
1x2 Зубці 18см



**30-026**  
Russian Long  
Tissue Forceps  
Serrated Tip  
19.7cm  
Російський довгий  
хірургічний пінцет  
Зазубрений кімчик  
19.7см



**30-027**  
Russian  
Tissue Forceps  
Serrated Tip  
15.2cm  
Російський  
хірургічний пінцет  
Зазубрений кімчик  
15.2см



**30-028**  
Tissue Punch Forceps  
To Remove Tissue  
After Using Punch  
Мухотом для видалення  
тканини після  
використання  
перфоратора

- Инструменты для имплантологии
- Implantologie
- Implantologie

- Инструменти для імплантології
- Implantologia
- زراعة الأسنان

## Membranes Instruments Інструменти для бар'єрної мембрани



**30-029**  
Membrane Forcep  
"Smooth Tip"  
Non-Serrated For  
Membranes  
Пінцет для бар'єрної  
мембрани "Гладкий  
кінець" не зазубрений  
для мембран



**30-030**  
Membrane Forcep  
"Paddle Tip"  
Non-Serrated For  
Membranes  
Пінцет для бар'єрної  
мембрани  
"Веслоподібний кінець"  
не зазубрений для  
мембран



**30-031**  
Membrane Forcep  
With Delicate Ring Tip  
10 cm  
Пінцет для бар'єрної  
мембрани з тонкими  
кітьцями на кілочках  
10 см



**30-032**  
Tissue Graft Forcep  
Serrated Teeth  
Пінцет для трансплантату  
Зазубрені кіньчики



**30-033**  
Self Locking Grooved  
З автоматичним блокуванням  
Жолобчастий



**30-034**  
Titanium Locking Plier  
Титанові плоскогубці  
із замиканням

- Инструменты для имплантологии
- Implantologie
- Implantologie
- Інструменти для імплантології
- Implantologia
- زراعة الأسنان

## Membranes Instruments



**30-035**  
Membrane Placement instrument  
Micro-Point Tip For Precise Placement  
and Manipulation of Membranes



**30-036**  
Membrane Punch  
Extra Sharp "Stepped Tip"



**30-037**  
2.0mm  
Stainless steel  
Type AISI 303 (French)

- Инструменты для имплантологии
- Implantologie
- Implantologie

- Інструменти для імплантології
- Implantologia
- زراعة الأسنان



30-038  
170mm



30-039  
170mm



30-040  
170mm



30-041  
170mm



30-042  
170 mm



30-043  
170 mm

- Инструменты для имплантологии
  - Implantologie
  - Implantologie
- Інструменти для імплантології
  - Implantologia
  - زراعة الأسنان

## Papilla Elevators

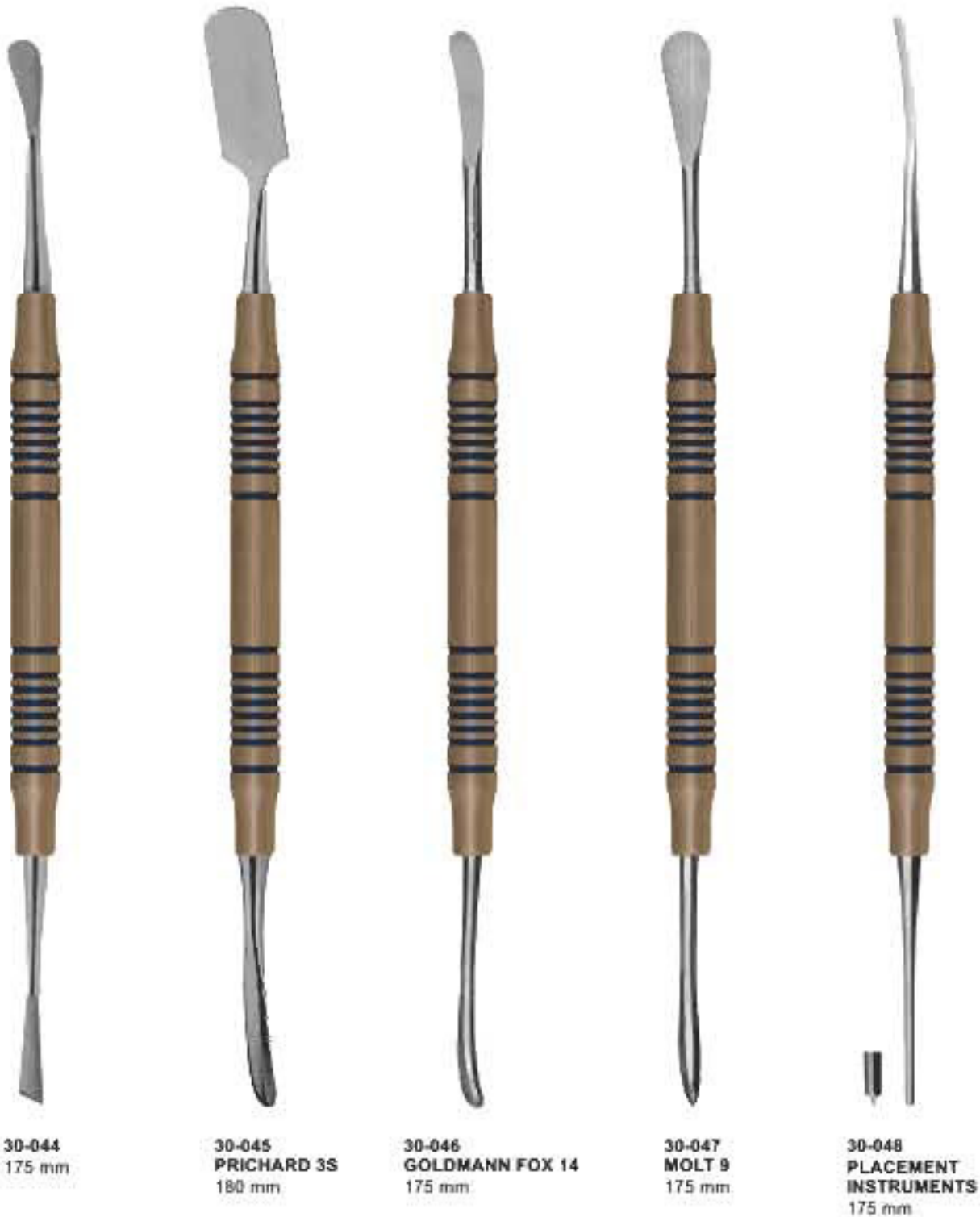

- Инструменты для имплантологии
  - Implantologie
  - Implantologie
- Інструменти для імплантології
  - Implantologia
  - زراعة الأسنان

### Sinus Lift Instruments:

Stainless steel, light weight handles Reduce hand and wrist fatigue Variety of elevators and curettes available  
Provides clinicians with the proper instrumentation for lifting the sinus membrane

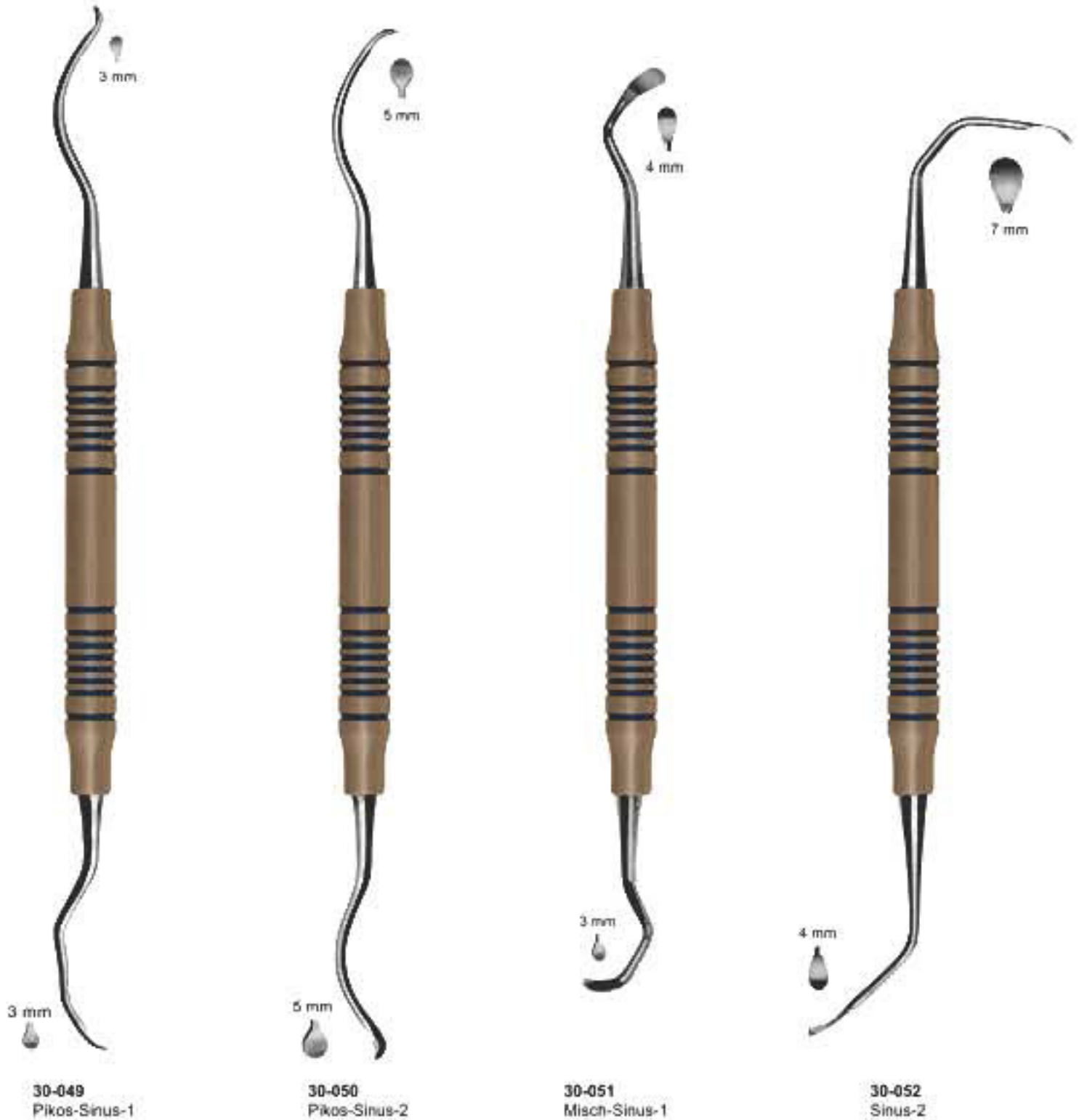

- Инструменты для имплантологии
- Implantologie
- Implantologie

- Інструменти для імплантології
- Implantologia
- زراعة الأسنان

## Sinus Lift Instruments

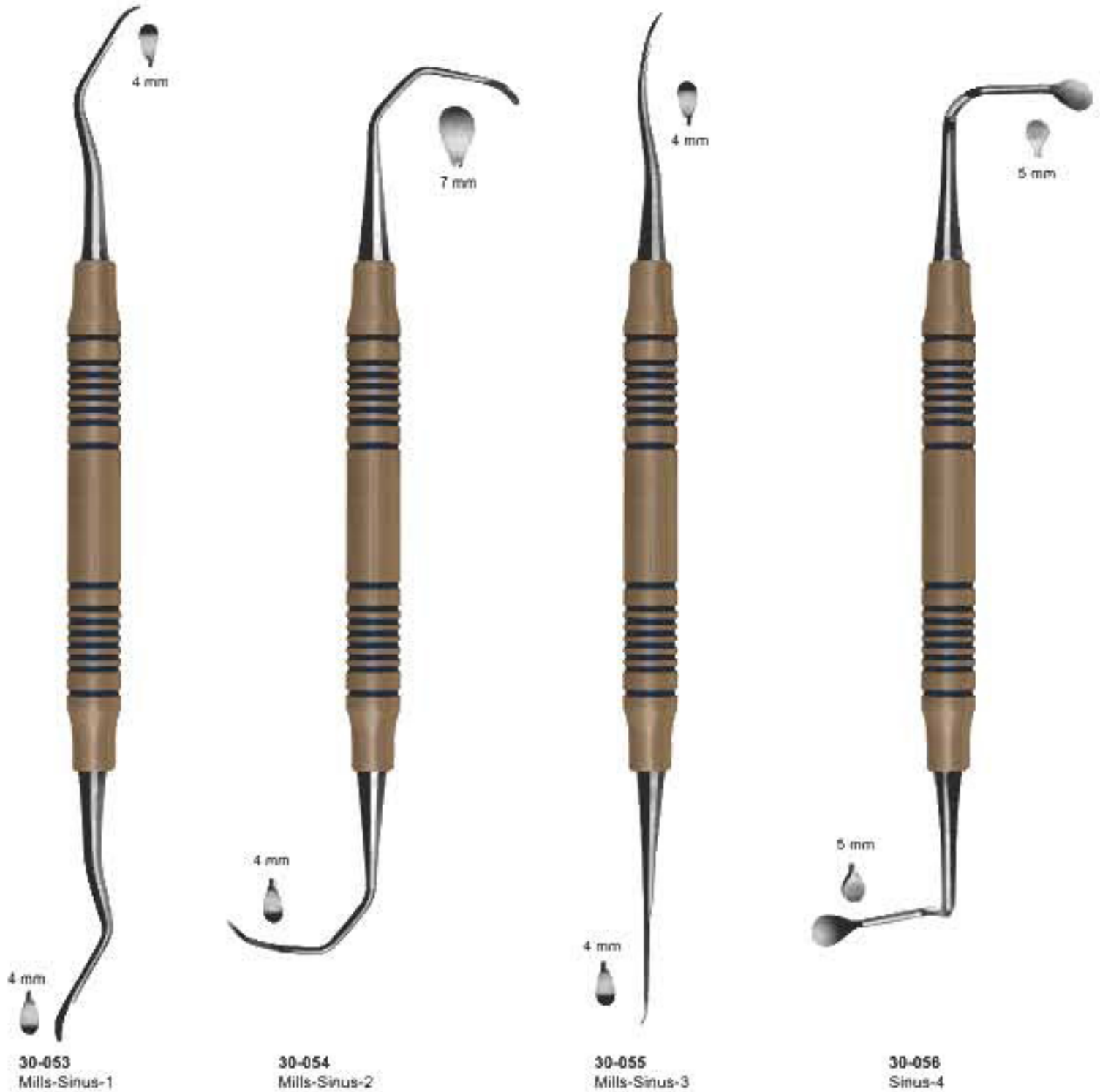

- Инструменты для имплантологии
- Implantologie
- Implantologie

- Інструменти для імплантології
- Implantologia
- زراعة الأسنان

## Sinus Lift Instruments

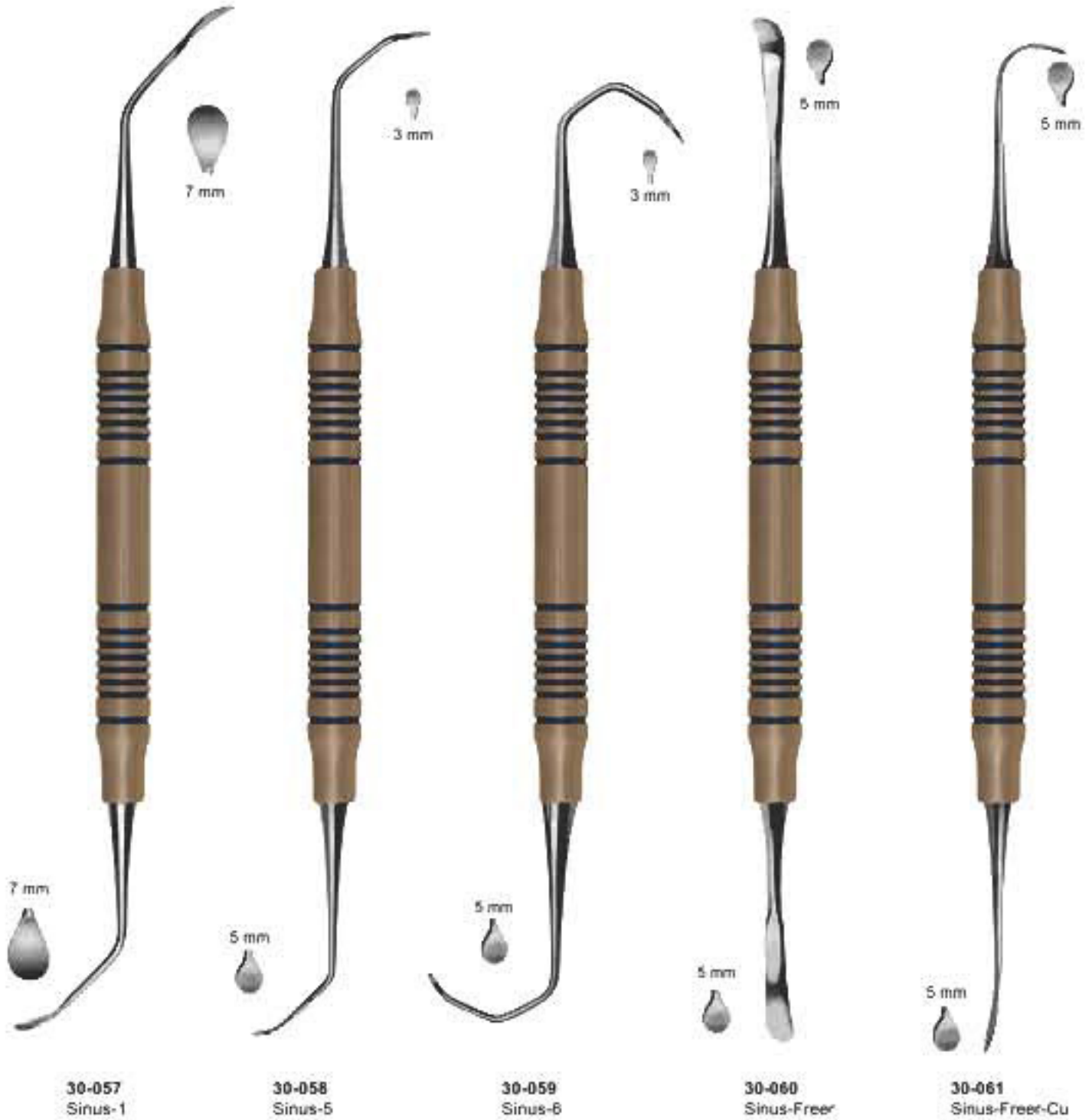



- Инструменты для имплантологии
- Implantologie
- Implantologie

- Інструменти для імплантології
- Implantoloia
- زراعة الأسنان

## IMPLANT

## SINUS LIFT INSTRUMENTS



- Инструменты для имплантологии
- Implantologie
- Implantologie

- Інструменти для імплантології
- Implantoloia
- زراعة الأسنان

## PERIODONTAL SURGERY

## SURGICAL & KNIVES



30-070 K15/16



30-071 KGF8



30-072 KGF11



30-073 KSN1/2



30-074 KUSC19/20



30-075 BUCK5/6



30-076 KGF7



30-077 KGF9



30-078 BUCK3/4



30-079 KPO1/2

- Инструменты для имплантологии
- Implantologie
- Implantologie

- Інструменти для імплантології
- Implantologia
- زراعة الأسنان

## PERIODONTAL SURGERY

## SURGICAL, KNIVES & FILES



30-080 SOLT1/2



30-081 KOR1/2



30-082 KOR1/2M



30-083 KOR1/2L



30-084 KCK3



30-085 KM3/4



30-086 F9/10S



30-087 F11/12S



30-088 F1/2S



30-089 F3/4S

- Инструменты для имплантологии
- Implantologie
- Implantologie

- Інструменти для імплантології
- Implantologia
- زراعة الأسنان

## PERIODONTAL SURGERY

## SURGICAL CURETTES



30-090 PR1/2



30-091 KRA1



30-092 KRA2



30-093 KRA3



30-094 KN3/4



KIRKLAND

30-095 KIR4/5

- Инструменты для имплантологии
- Implantologie
- Implantologie

- Інструменти для імплантології
- Implantoloia
- زراعة الأسنان

## PERIODONTAL SURGERY

## SURGICAL CURETTES



30-096 KIR8/9



KRAMER NEVINS CURETTES

30-097 KIR12/14



30-098 Kn152



30-099 KN5/6



30-100 SS5/6  
SUGARMAN



30-101 SS9/10  
SUGARMAN

- Инструменты для имплантологии
- Implantologie
- Implantologie

- Інструменти для імплантології
- Implantoloia
- زراعة الأسنان

## PERIODONTAL SURGERY

## PERIOTOMES

Titanium Blue Coated Tips

Titanium Blue Coated Tips



30-102 P12 TITANIUM  
REGULAR AVAILABLE



30-103 PT1 TITANIUM  
REGULAR AVAILABLE



30-104 PPAEL TITANIUM  
REGULAR AVAILABLE



30-105 PPAELA TITANIUM  
REGULAR AVAILABLE



30-106 PT3 TITANIUM ANGEL S/E  
REGULAR AVAILABLE



30-107 PT4 TITANIUM STR S/E  
REGULAR AVAILABLE



30-108 PT5 TITANIUM CVD S/E  
REGULAR AVAILABLE



30-109 PERIOTOME M&1



30-110 PERIOTOME ELI01

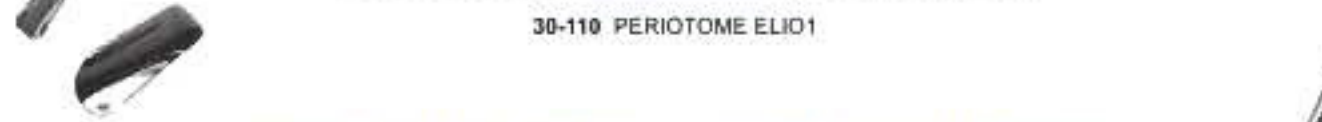

30-111 PERIOTOME ELI02

- Инструменты для имплантологии
- Implantologie
- Implantologie

- Інструменти для імплантології
- Implantoloia
- زراعة الأسنان

## PERIODONTAL SURGERY

## SURGICAL CHISELS

### KRAMER NEVINS SINUS LIFT



30-112 TG



30-113 SOLT3/4



30-114 TGO



30-115 29K



30-116 FEDI4



30-117 OCH3



30-118 OCH4



30-119 FEDI1



30-120 FEDI2



30-121 FEDI3



30-122 GI36

- Инструменты для имплантологии
- Implantologie
- Implantologie

- Інструменти для імплантології
- Implantologia
- زراعة الأسنان

## IMPLANT

## SURGICAL CHISELS





- Инструменты для имплантологии
- Implantologie
- Implantologie

- Інструменти для імплантології
- Implantologia
- زراعة الأسنان

## IMPLANT

## IMPLANT INSTRUMENTS

Titanium Blue Coated Tips



**30-130**  
P15 Titanium  
TG CVD S/E



**30-131**  
P14 Titanium  
STR S/E



**30-132**  
P13 Titanium  
Angel S/E



**30-133** P11 Titanium  
A/V Regular



**30-134** P12 Titanium  
A/V Regular

Titanium Blue Coated Tips

- Инструменты для имплантологии
- Implantologie
- Implantologie

- Інструменти для імплантології
- Implantologia
- زراعة الأسنان

## IMPLANT

## IMPLANT INSTRUMENTS

Titanium Blue Coated Tips



**30-135**  
Bone Graft/Carrier  
Titanium 2-4-6-8-10mm

**30-136**  
Bone Gauge  
Titanium  
4-6-8-10-12-14-16mm

Titanium Blue Coated Tips  
**30-137**  
Bone Carrier Titanium  
Bone Carrier Available

**30-138**  
Ppaet Titanium  
Regular Available

**30-139**  
Ppaet Titanium  
Regular Available

**30-140**  
Ms1 Periosteal

- Инструменты для имплантологии
- Implantologie
- Implantologie

- Інструменти для імплантології
- Implantoloia
- زراعة الأسنان

## IMPLANT

## EXCAVATORS & PLUGGERS



30-141 EXC32L



30-142 EXC17



30-143 EXC16



30-144 Marquette  
PLG0/1  
Titanium Gold Coated



30-145 Andrews  
PLGA1/2  
Titanium Gold Coated



30-146 PLGS/M  
Titanium Gold Coated



30-147 PLGM/L  
Titanium Gold Coated

- Инструменты для имплантологии
- Implantologie
- Implantologie

- Інструменти для імплантології
- Implantoloia
- زراعة الأسنان

## IMPLANT

## BURNISHERS



30-148 KTO  
Titanium Gold Coated



30-149 B27/29  
Ball  
Titanium Gold Coated



30-150 B2/29  
Beavertrail



30-151 B21  
Acron  
Titanium Gold Coated



30-152 B29/34  
Titanium Gold Coated



30-153 IPC Interproximal  
Titanium Gold Coated



30-154 IPCOA Interproximal  
off angle  
Titanium Gold Coated



30-155 CVHL3S  
Hollenback

- Инструменты для имплантологии
- Implantologie
- Implantologie

- Інструменти для імплантології
- Implantologia
- زراعة الأسنان

## IMPLANT

## CHISELS



- Инструменты для имплантологии
- Implantologie
- Implantologie

- Інструменти для імплантології
- Implantologia
- زراعة الأسنان

## IMPLANT

## CHISELS

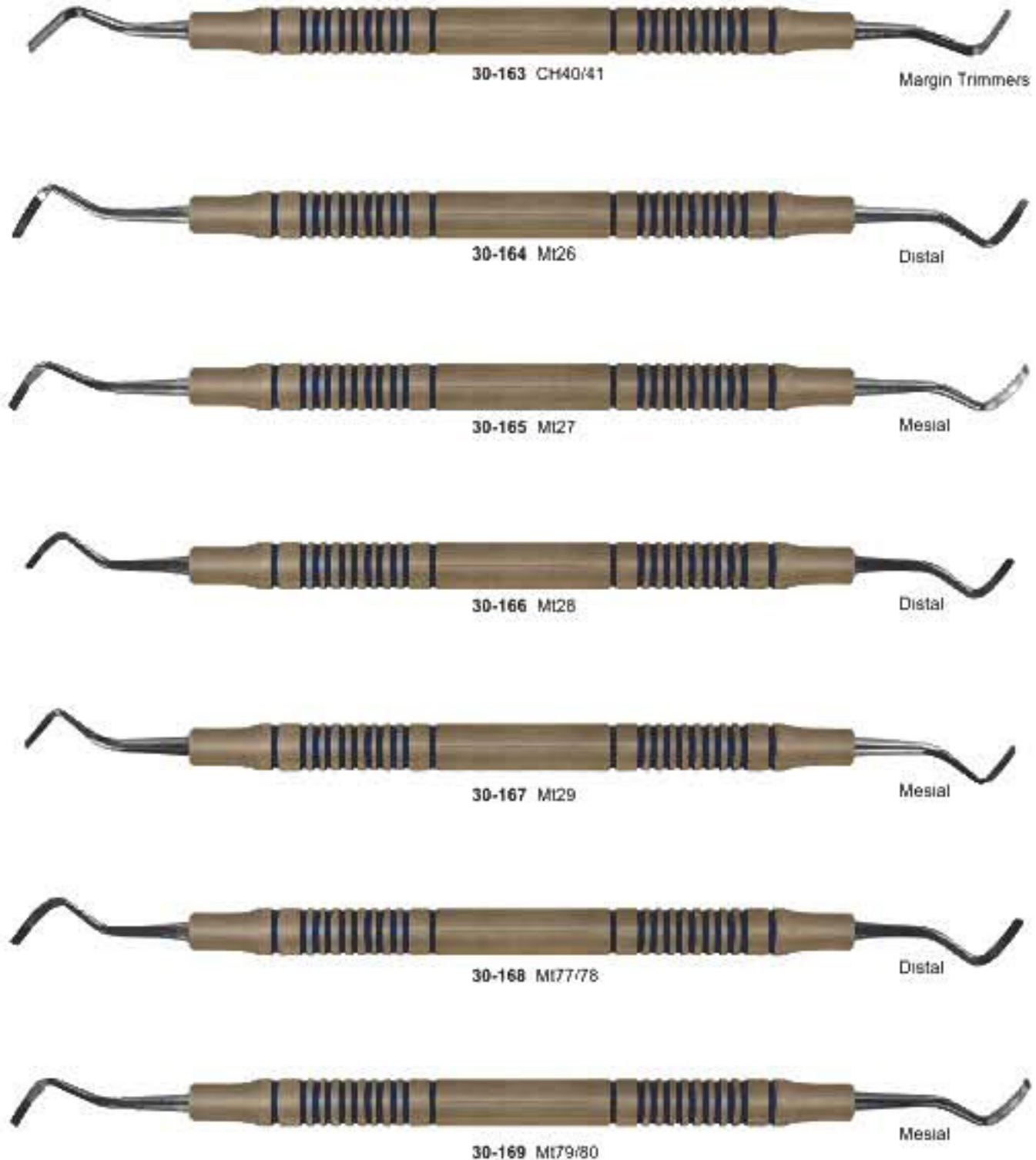

- Инструменты для имплантологии
- Implantologie
- Implantologie

- Інструменти для імплантології
- Implantoloia
- زراعة الأسنان

## IMPLANT

## BURNISHERS



- Инструменты для имплантологии
- Implantologie
- Implantologie

- Інструменти для імплантології
- Implantoloia
- زراعة الأسنان

## IMPLANT

## BURNISHERS



30-176 B33 S/E Titanium Gold Coated



30-177 B32 S/E  
Titanium Gold Coated



30-178 B31 S/E  
Titanium Gold Coated



30-179 Ru1  
Titanium Gold Coated



30-180 Ru2  
Titanium Gold Coated



30-181 Ru3  
Titanium Blue Coated



- Инструменты для имплантологии
- Implantologie
- Implantologie

- Инструменти для імплантології
- Implantoloia
- زراعة الأسنان

## IMPLANT

## GINGIVAL RETRACTORS / CORD PACKERS

### Gingival Retractors



30-182 Goldman-Fox  
GF10



30-183 GRM1



30-184 GRM2



30-185 GRM3



30-186 GRM4

### Cord Packers



30-187 GCPBN1  
Cord Packer  
Serrated

GCPBN1  
Cord Packer  
Non Serrated



30-188 GCP56  
Cord Packer



30-189 GCP113  
Cord Packer  
Serrated

GCP113  
Cord Packer  
Non Serrated



30-190 CS11  
Cord Packer  
Serrated

CS11  
Cord Packer  
Non Serrated



30-191 GCP7  
Cord Packer  
Serrated

GCP7  
Cord Packer  
Non Serrated

Guyer7

- Инструменты для имплантологии
- Implantologie
- Implantologie

- Інструменти для імплантології
- Implantologia
- زراعة الأسنان

## IMPLANT

## SINUS LIFT INSTRUMENTS

Graft Packers (Smooth or Serrated, Please Specify)  
Marked 3, 5, 8, 10, & 13mm



30-192  
Bone Packer  
GP 1.5/1.8mm



30-193  
Bone Packer  
GP 1.8/2.8mm



30-194  
Bone Packer  
GP 3.2/3.8mm



30-195  
Bone Packer  
GP 4.2/4.8mm



30-196  
Bone Packer  
GP 5.0/5.5mm



30-197  
Bone Packer  
GP 6.0/8.0mm

- Инструменты для имплантологии
- Implantologie
- Implantologie

- Інструменти для імплантології
- Implantologia
- زراعة الأسنان

SL6F  
175mm



**30-198**  
Spare blade, curved 155mm  
Запасне лезо, зігнуте 155мм

SL5F  
175mm



**30-199**  
Bone Scraper, curved of stainless steel 155mm  
Скребок для кісток, зігнутий з нержавіючої сталі 155мм



**30-200**  
Kramer-Nevins Periosteal Elevator  
Окісний



**30-201**  
Kramer-Nevins Bone Chisel  
Медичне долото для кісток



**30-202**  
Kramer-Nevins Bone Chisel  
Медичне долото для кісток



**30-203**  
Edentulous ridge chisel  
Медичне долото без зубців для боків

- Инструменты для имплантологии
- Implantologie
- Implantologie

- Інструменти для імплантології
- Implantologia
- زراعة الأسنان

## Periodontal & Bone Curettes Пародонтальні та кісткові кюретки

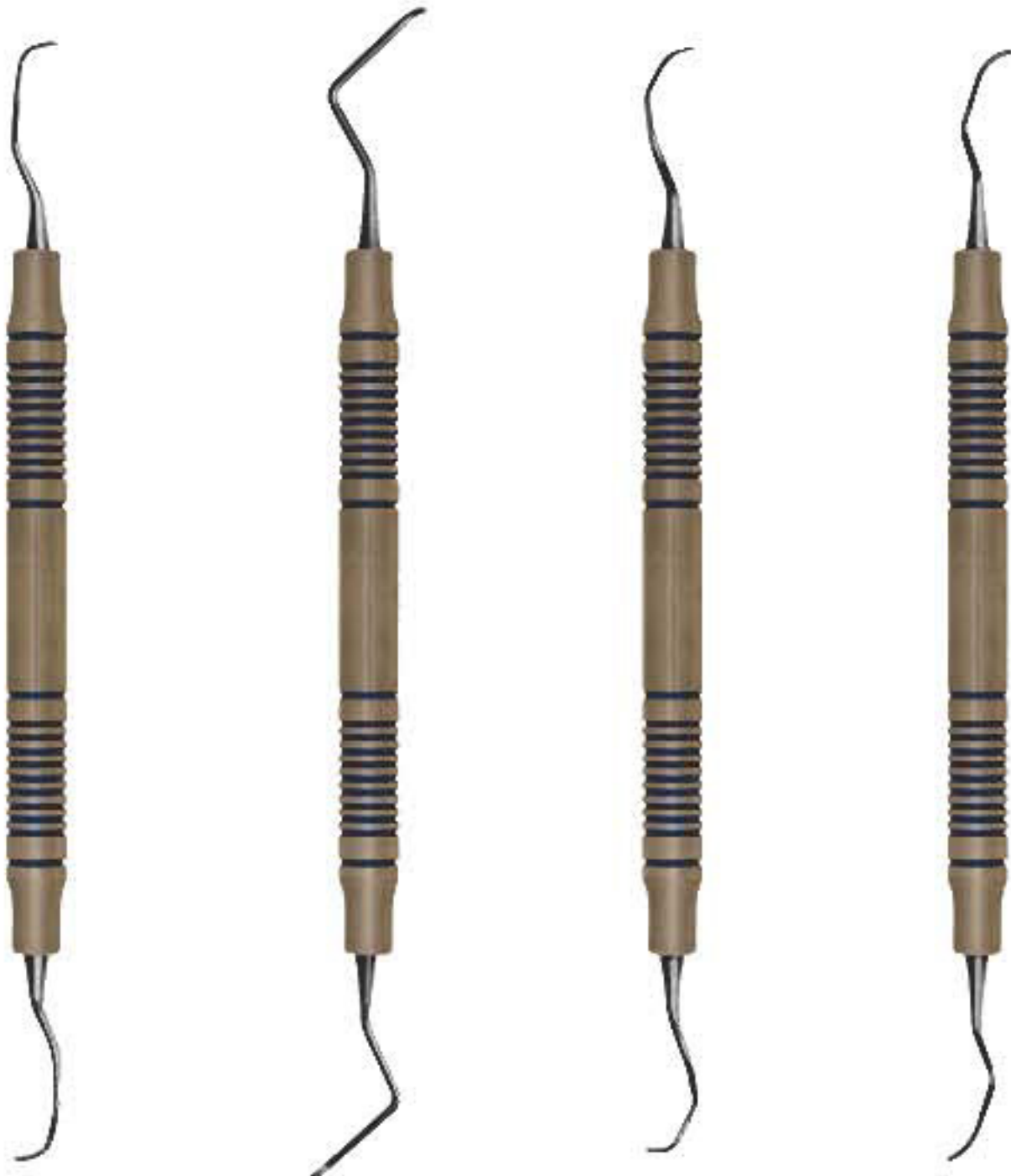

**30-204**  
Prichard 1/2  
Universal  
Perio Curette  
Prichard 1/2 Універсальна  
пародонтальна кюретка

**30-205**  
Kramer 1  
Mesial  
Perio Curette  
Kramer 1 Медіальна  
пародонтальна кюретка

**30-206**  
Kramer 2  
Distal  
Perio Curette  
Kramer 2 Дистальна  
пародонтальна кюретка

**30-207**  
Kramer 3  
Universal  
Perio Curette  
Kramer 3 Універсальна  
пародонтальна кюретка

- Инструменты для имплантологии
- Implantologie
- Implantologie
- Инструменти для імплантології
- Implantologia
- زراعة الأسنان

## Periodontal & Bone Curettes Пародонтальні та кісткові кюретки



30-208  
Lucas Bone  
Curettes 75  
Lucas Кісткова  
кюретка 75



30-209  
Lucas Bone  
Curettes 85  
Lucas Кісткова  
кюретка 85



30-210  
Lucas Bone  
Curettes 86  
Lucas Кісткова  
кюретка 86



30-211  
Lucas Bone  
Curettes 87  
Lucas Кісткова  
кюретка 87



30-212  
Lucas Bone  
Curettes 88  
Lucas Кісткова  
кюретка 88

- Инструменты для имплантологии
  - Implantologie
  - Implantologie
- Інструменти для імплантології
  - Implantologia
  - زراعة الأسنان

**Micro Surgery & Tunneling Instruments**  
**Інструменти для мікрохірургії та тунелювання**



**30-213**  
 Tunneling  
 Elevator # 1  
 17.2 cm  
 Елеватор для  
 тунелювання  
 1 17.2 см



**30-214**  
 Tunneling  
 Elevator # 2  
 17.2 cm  
 Елеватор для  
 тунелювання  
 2 17.2 см



**30-215**  
 Orban 1/2  
 Short  
 17.2 cm  
 Orban 1/2  
 Кароткий  
 17.2 см



**30-216**  
 Orban 1/2  
 Long  
 17.2 cm  
 Orban 1/2  
 Довгий  
 17.2 см



**30-217**  
 Younger Good 7/8  
 9.5 mm Wide Tip  
 Younger Good 7/8  
 9.5 мм Широкий  
 хітчик

- Инструменты для имплантологии
- Implantologie
- Implantologie

- Інструменти для імплантології
- Implantologia
- زراعة الأسنان

## PERIOSTEALS



30-218 LUCAS84



30-219 LUCAS85



30-220 LUCAS86



30-221 LUCAS86S  
SERRATED



30-222 LUCAS86AS  
SERRATED



30-223 LUCAS87



30-224 LUCAS88

- Инструменты для имплантологии
- Implantologie
- Implantologie
- Инструменти для імплантології
- Implantologia
- زراعة الأسنان

**Micro Surgery & Tunneling Instruments**  
**Perio Micro Surgery Instruments**  
**Інструменти для мікрочірургії та тунелювання**  
**Інструменти для пародонтальної мікрочірургії**

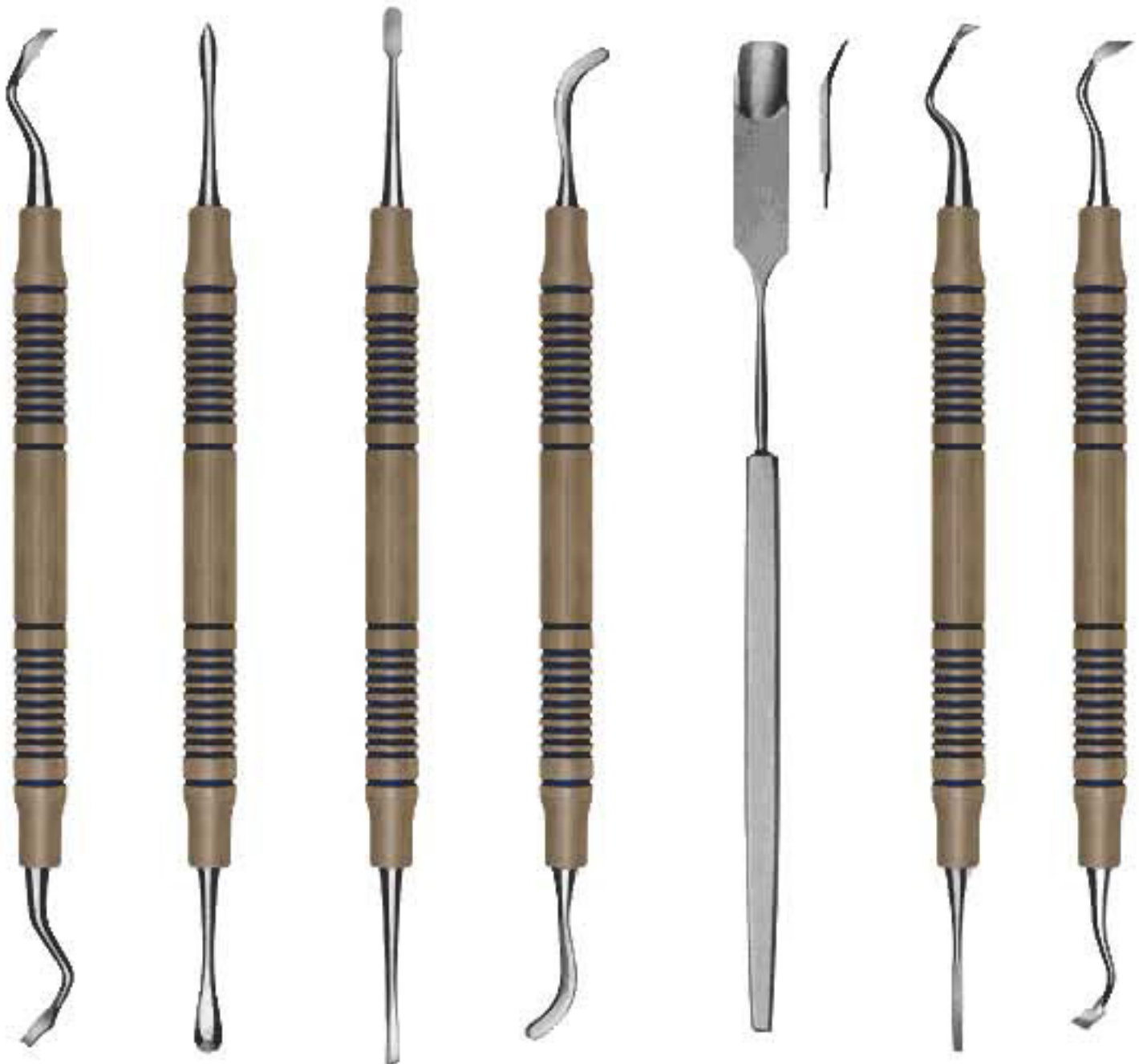

**30-225**

Rhodes Chisel  
17.2 cm  
Rhodes Медичне  
долото 17.2 см

**30-226**

Micro Elevator 1  
17.2 cm  
Мікроелеватор  
1 17.2 см

**30-227**

Micro Elevator 2  
17.2 cm  
Мікроелеватор  
2 17.2 см

**30-228**

Micro Elevator 3  
17.2 cm  
Мікроелеватор  
3 17.2 см

**30-229**

Micro Retractor  
9.5 mm Wide Tip  
Мікро ретрактор  
9.5 мм Широкий  
кінець

**30-230**

Micro Chisel 1  
17.2 cm  
Медичне  
мікродолото  
1 17.2 см

**30-231**

Micro Chisel 2  
17.2 cm  
Медичне  
мікродолото  
2 17.2 см



- Инструменты для имплантологии
- Implantologie
- Implantologie
- Інструменти для імплантології
- Implantologia
- زراعة الأسنان

## Periosteal Elevators Окісні елеватори



30-232  
Freer



30-233  
Buser



30-234  
Quinn



30-235  
Hirschfeld 20



- Инструменты для имплантологии
- Implantologie
- Implantologie
- Інструменти для імплантології
- Implantologia
- زراعة الأسنان

## Periosteal Elevators Окісні елеватори



30-236  
24G Elevator  
24G Елеватор



30-237  
Henahan Retractor Large  
Henahan петрактор



30-238  
West



30-239  
Woodson

- Инструменты для имплантологии
  - Implantologie
  - Implantologie
- Інструменти для імплантології
  - Implantoloia
  - زراعة الأسنان

**Periosteal Elevators & Periodontal Files**  
**Окісні елеватори і пародонтальні рашпили**

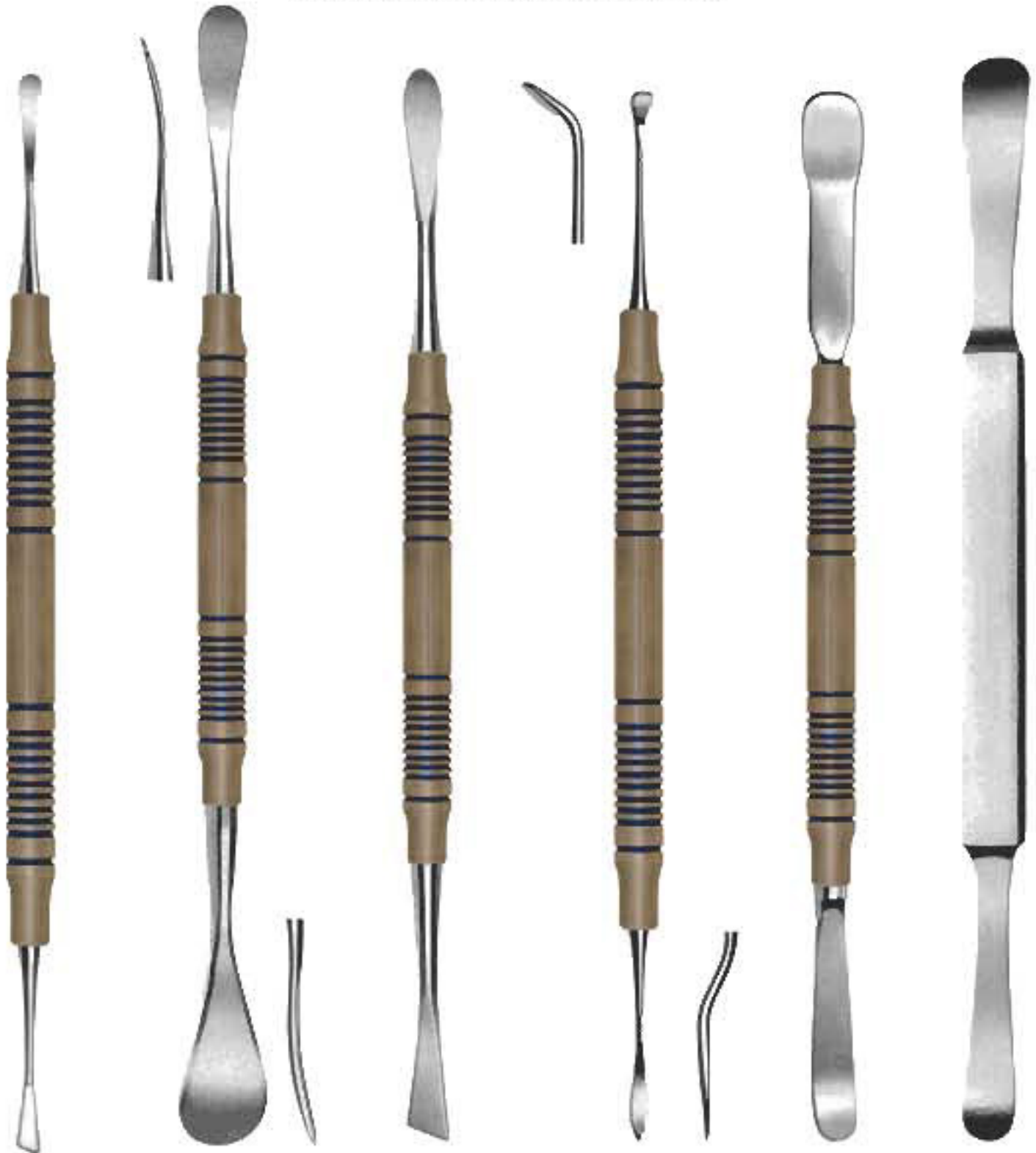

**30-240**  
24G Elevator  
24G Елеватор

**30-241**  
Henahan Retractor Large  
Henahan перпактор

**30-242**  
West

**30-243**  
Woodson

**30-244**  
Mini Seldin

**30-245**  
Seldin 23

- Инструменты для имплантологии
- Implantologie
- Implantologie

- Інструменти для імплантології
- Implantologia
- زراعة الأسنان



**30-246**  
Goldman-Fox Elevator  
Goldman-Fox Elevator  
17cm



**30-247**  
Molt 2/4



**30-248**  
Molt 2 Angled  
Double-Ended  
Зігнутий під кутом



**30-249**  
Molt 4 Angled  
Double-Ended  
Зігнутий під кутом



**30-250**  
Molt 4 With  
Suture Hole  
Двосторонній



**30-251**  
Molt 9

- Инструменты для имплантологии
- Implantologie
- Implantologie
- Инструменти для імплантології
- Implantologia
- زراعة الأسنان

## Periosteal Elevators Окісні елеватори



30-252  
Benque



30-253  
Periosteal-Tome  
Combination  
Periosteal & Periosteal  
Elevator  
Periosteal-Tome  
Подняття  
Періотомного та окісного  
елеватору



30-254  
Prichard Elevator  
Prichard Елеватор



30-255  
Orban Knife  
Orban Ніж



30-256  
Kirkland Knife  
Kirkland Ніж

- Инструменты для имплантологии
- Implantologie
- Implantologie
- Инструменти для імплантології
- Implantologia
- زراعة الأسنان

## Periosteal Elevators & Periodontal Files Окісні елеватори і пародонтальні рашпили



**30-257**  
Periosteal Elevator  
Small  
Concave Tip Condenses  
Bone Into Small Defects  
Tips Marked At 1-8 mm  
Periosteal Elevator  
малий Увігнутий кінець  
ущільнює невеликі  
кісткові дефекти  
У продажу з 1-8 мм



**30-258**  
Periosteal Elevator  
Large  
Concave Tip Condenses  
Bone Into Small Defects  
Tips Marked At 1-8 mm  
Periosteal Elevator  
великий Увігнутий кінець  
ущільнює невеликі  
кісткові дефекти  
У продажу з 1-8 мм



**30-259**  
Titanium Curettes  
Tips in Pure Titanium

- Инструменты для имплантологии
- Implantologie
- Implantologie

- Інструменти для імплантології
- Implantologia
- زراعة الأسنان

## Chisels зубило



**30-260**  
Cattle Curved Chisels  
Cattle-4 (4mm wide)  
Cattle Зінгута медичне  
далога Cattle-4  
(4мм широке)



**30-261**  
Cattle Curved Chisels  
Cattle-6 (6mm wide)  
Cattle Зінгута медичне  
далога Cattle-6  
(6мм широке)



**30-262**  
Sheehan osteotomes  
Shee 2 (2mm wide)  
Sheehan Остеотоми  
Shee 2 (2мм широке)



**30-263**  
Sheehan osteotomes  
Shee 4 (4mm wide)  
Sheehan Остеотоми  
Shee 4 (4мм широке)



**30-264**  
Sheehan osteotomes  
Shee 6 (6mm wide)  
Sheehan Остеотоми  
Shee 6 (6мм широке)

- Инструменты для имплантологии
- Implantologie
- Implantologie
- Інструменти для імплантології
- Implantologia
- زراعة الأسنان

## Implant Periosteals Окисний імплантант



30-265  
LaBanca

30-266  
LaBanca  
Modified

30-267  
Buser

30-268  
# PA

30-269

30-270  
Sicilia

30-271  
Sicilia  
Модифікований



- Инструменты для имплантологии
- Implantologie
- Implantologie
- Інструменти для імплантології
- Implantologia
- زراعة الأسنان

## Implant Periosteals Окисний імплантант



**30-272**  
Sinus Lift  
Instrument  
Синус-ліфт  
інструмент



**30-273**  
Sinus Lift  
Instrument  
3mm  
Синус-ліфт  
інструмент  
3мм



**30-274**  
Sinus Lift  
Instrument  
3.5mm  
Синус-ліфт  
інструмент  
3.5мм



**30-275**  
Zingheim  
Knife  
Ніж



**30-276**  
Zingheim  
Periosteal  
Окисний



**30-277**  
Zingheim  
Periosteal  
Окисний

- Инструменты для имплантологии
- Implantologie
- Implantologie
- Інструменти для імплантології
- Implantologia
- زراعة الأسنان

## Implant Chisels Медичні долота для імплантантів



**30-278**  
Buser Modified  
Periodontal  
Chisel  
3mm/4mm  
Buser  
Модифіковане  
пародонтальне  
медичне долото  
3мм/4 мм



**30-279**  
# 2/3  
Buser Modified  
Periodontal Chisel  
4mm/5mm  
Buser  
Модифіковане  
пародонтальне  
медичне долото  
4мм/5мм



**30-280**  
# 1/3  
Buser Modified  
Periodontal Chisel  
3mm/5mm  
#1/3 Buser  
Модифіковане  
пародонтальне  
медичне долото  
3мм/5мм



**30-281**  
# TG  
Jovanovic  
4mm



**30-282**  
# TG  
Jovanovic  
5mm



**30-283**  
# TG  
Jovanovic  
6mm

- Инструменты для имплантологии
- Implantologie
- Implantologie

- Інструменти для імплантології
- Implantologia
- زراعة الأسنان

## Bone Scoops Кісткові ложечки



30-284  
# 13KL  
Palacci  
Modified  
Модифікована



30-285  
# 20mm  
Probe  
зонд



30-286  
Jovanovic  
Bone Scoop  
Кісткова  
ложечка



30-287  
Bone Graft  
Scoop  
Кістковий  
трансплантант  
ложечка



30-288  
LaBanca  
Bone Curette  
Кісткова  
юретка



30-289  
# 3x1.5mm  
LaBanca



30-290  
Jovanovic

- Инструменты для имплантологии
- Implantologie
- Implantologie

- Інструменти для імплантології
- Implantologia
- زراعة الأسنان

## Compactor / tampers Ущільнювачі / товкачки



**30-291**  
Compactor  
Ущільнювач  
150mm

**30-292**  
Compactor  
Ущільнювач  
155mm



**30-293** Ø 4mm  
**30-294** Ø 5mm  
Compactor  
Ущільнювач  
150mm



**30-295**  
Sinus Window  
Bone Tampers  
Синус-отвір  
Кісткова товкачка  
4 mm



**30-296**  
Sinus Window  
Bone Tampers  
Синус-отвір  
Кісткова товкачка  
7 mm

- Инструменты для имплантологии
- Implantologie
- Implantologie
- Инструменти для імплантології
- Implantologia
- زراعة الأسنان

### Bone Grafting Instruments Compactor /tampers

Product offering includes instruments for harvesting, mixing and compacting bone Provides clinicians with the proper instrumentation for bone grafting procedures Weighted bone basin Prevents tipping and spilling of bone and other materials during mixing

ІНСТРУМЕНТИ для кісткової трансплантації Ущільнювачі/товкачки Пропоновані продукти включають інструменти для збирання, змішування і стискання кістки Забезпечують практикуючих лікарів належними приладами для процедури кісткової трансплантації Середньозважена кісткова миска Запобігає перевертанню та розсипанню кісток та іншому матеріалу під час змішування

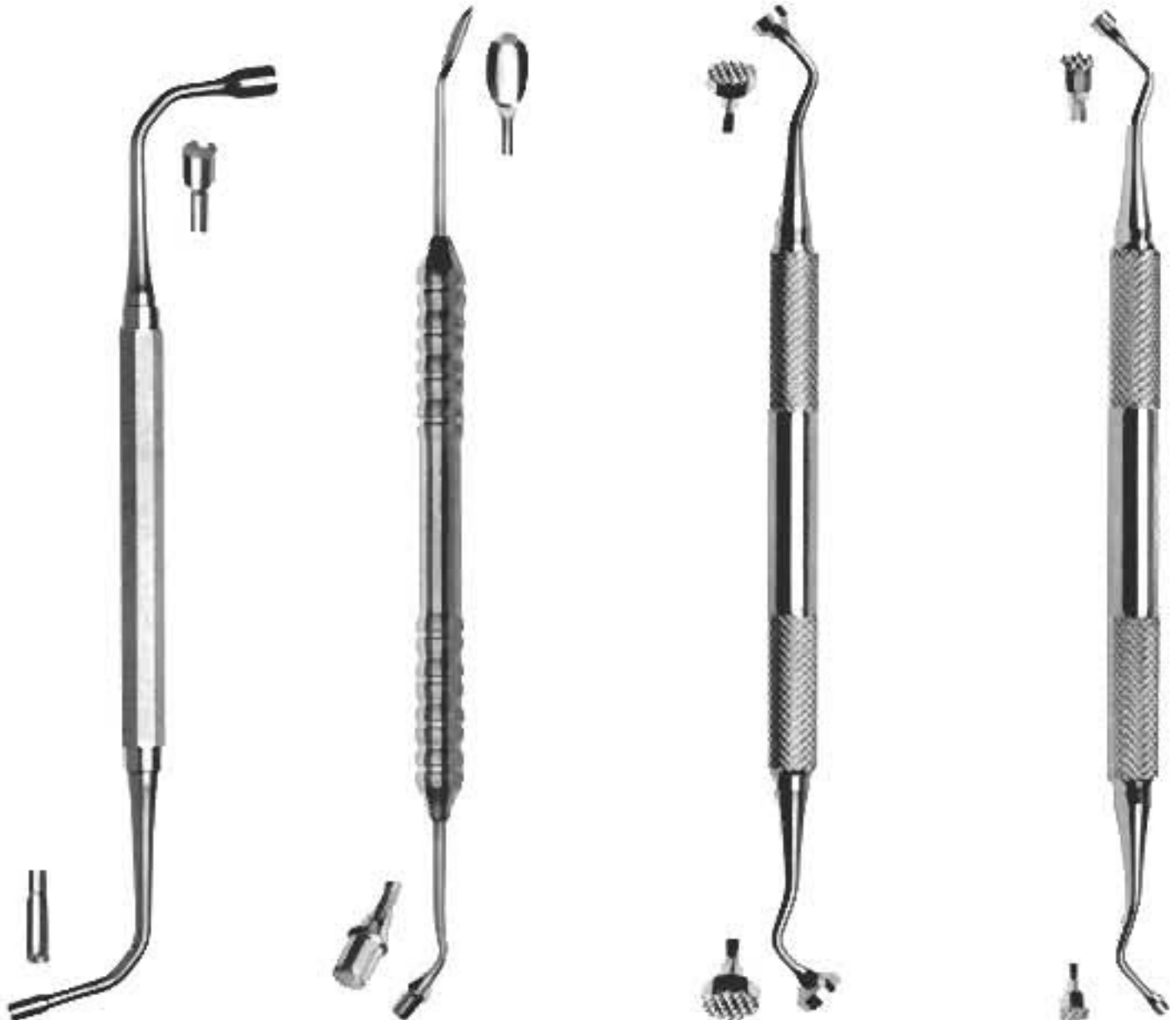

**30-297**  
GRAFT PACKER, CONCAVE  
TIPS DE 4/8mm  
Пакувальник трансплантанту,  
увігнуті кінчики de 4/8мм

**30-298**  
BONE SPOON/ PACKER DE 3mm  
Кісткова ложка/ пакувальник de 3мм

**30-299**  
GRAFT PACKER, SERRATED  
TIPS DE 6/8mm  
Пакувальник трансплантанту,  
зазубрені кінчики de 6/8мм

**30-300**  
GRAFT PACKER, SERRATED  
TIPS DE 3/4mm  
Пакувальник трансплантанту,  
зазубрені кінчики de 3/4мм

- Инструменты для имплантологии
- Implantologie
- Implantologie
- Инструменти для імплантології
- Implantologia
- زراعة الأسنان

**Bone Grafting Instruments Compactor /tampers**  
**Інструменти для кісткової трансплантації Ущільнювачі /товкачки**



**30-301**  
**GRAFT PACKER, SMOOTH**  
 TIPS DE 5/8mm  
 Пакувальник трансплантанту,  
 гладкі кінчики DE 5/8mm



**30-302**  
 Titanium graft packer / placement  
 site depth gauge 3.3mm & 4.0mm Diameter  
 tips Marked at 8, 11, 13, 15 & 18mm  
 Титановий пакувальник трансплантанту  
 / вимірювальний пристрій глибини місця  
 розміщення матеріалу 3.3мм та 4.0мм  
 Діаметри кінчиків штемпельовані з  
 8,11,13,15 та 18мм



**30-303**  
 Graft Material Spoon With  
 3mm Serrated Graft Packer  
 Concave Spoon Tip For  
 Larger Grafts  
 Ложка для матеріалу  
 трансплантанту з 3мм-зазубреним  
 пакувальником трансплантанту  
 Увігнутий кінчик ложки для  
 більших трансплантантів



**30-304**  
 Graft Material Spoon  
 Concave Tip For  
 Larger Grafts  
 Ложка для матеріалу  
 трансплантанту Увігнутий  
 кінчик ложки для більших  
 трансплантантів

- Инструменты для имплантологии
  - Implantologie
  - Implantologie
- Інструменти для імплантології
  - Implantoloia
  - زراعة الأسنان

## Periosteal Elevators Окісні елеватори



30-305  
Molt 2



30-306  
Molt 4



30-307  
Misch Ridge  
Elevator - 1  
Tissue Reflection In:  
Edentulous Areas  
Misch Ridge  
Elevator - 1  
Загинання тканини  
в беззубих ділянках



30-308  
Misch Ridge  
Elevator - 2  
Tissue Reflection In:  
Edentulous Areas  
Misch Ridge  
Elevator - 2  
Загинання тканини  
в беззубих ділянках



30-309  
Misch Right/Left  
Periosteal  
Misch Направо/ліво  
Окісний

- Инструменты для имплантологии
  - Implantologie
  - Implantologie
- Інструменти для імплантології
  - Implantologia
  - زراعة الأسنان

**Luxating Elevator With Periotome Tip**  
**Елеватор для вивиху з періотомним кінчиком**



**30-310**  
 3mm Luxating  
 Elevator / Periotome  
 3мм Елеватор для  
 вивиху / Періотомі



**30-311**  
 4mm Luxating  
 Elevator / Periotome  
 4мм Елеватор для  
 вивиху / Періотомі



**30-312**  
 5mm Luxating  
 Elevator / Periotome  
 5мм Елеватор для  
 вивиху / Періотомі



- Инструменты для имплантологии
- Implantologie
- Implantologie

- Інструменти для імплантології
- Implantologia
- زراعة الأسنان

**Atraumatic Extraction Bayonet Root Elevators**  
Атравматичне видалення зуба Штикові елеватори для кореня зуба



**30-313**  
Bayonet Elevator  
Straight  
Штиковий елеватор  
Прямий



**30-314**  
Bayonet Elevator  
Offset "In" Small  
Штиковий елеватор  
Вигин "Всередину" Малий



**30-315**  
Bayonet Elevator  
Offset "Out" Small  
Штиковий Елеватор  
Вигин "Назовні" Малий



**30-316**  
Bernard Bayonet Elevator  
Offset Left  
Bernard Штиковий елеватор  
Вигин вліво



**30-317**  
Bernard Bayonet Elevator  
Offset Right  
Bernard Елеватор  
Вигин вправо

- Инструменты для имплантологии
  - Implantologie
  - Implantologie
- Інструменти для імплантології
  - Implantologia
  - زراعة الأسنان

**Atraumatic Extraction Bayonet Root Elevators**  
**Атравматичне видалення зуба Штикові елеватори для кореня зуба**



**30-318**  
 3mm Luxating  
 Elevator Curved  
 3MM Елеватор Зігнутий  
 для вилиху



**30-319**  
 3mm Luxating  
 Elevator Straight  
 3MM Елеватор Прямий  
 для вилиху



**30-320**  
 5mm Luxating  
 Elevator Curved  
 5MM Елеватор Зігнутий  
 для вилиху



**30-321**  
 5mm Luxating  
 Elevator Straight  
 5MM Елеватор Прямий  
 для вилиху

- Инструменты для имплантологии
  - Implantologie
  - Implantologie
- Інструменти для імплантології
  - Implantologia
  - زراعة الأسنان

**Atraumatic Extraction Bayonet Root Elevators**  
Атрауматичне видалення зуба Штикові елеватори для корени зуба



**30-322**  
2mm Grooved  
Luxating Elevator  
2мм Жолобчастий  
елеватор для авивиху



**30-323**  
3mm Grooved  
Luxating Elevator  
3мм Жолобчастий  
елеватор для авивиху



**30-324**  
4mm Grooved  
Luxating Elevator  
4мм Жолобчастий  
елеватор для авивиху



**30-325**  
5mm Grooved  
Luxating Elevator  
5мм Жолобчастий  
елеватор для авивиху

- Инструменты для имплантологии
- Implantologie
- Implantologie
- Инструменти для імплантології
- Implantoloia
- زراعة الأسنان

## BONE SPREADING

### Ridge Splitting Chisels

### Ridge Splitting / Expanding Chisels

### РОЗШИРЕННЯ КІСТОК

Медичні долота для нарізання гребенів

Медичні долота для нарізання/розсування гребенів

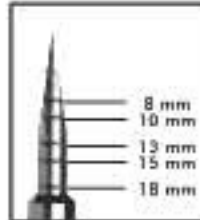

Depths marked at  
8, 10, 13, 15 & 18 mm  
Позначки глибини -  
8, 10, 13, 15 та 18мм



**30-326**  
Tip: 6.0 mm  
Ridge Splitting Chisel  
Кінчик: 6.0 мм Медичне  
долото для нарізання  
гребенів



**30-327**  
Tip: 5.0 mm  
Ridge Splitting Chisel  
Кінчик: 5.0 мм Медичне  
долото для нарізання  
гребенів



**30-328**  
Tip: 4.0 mm  
Ridge Splitting Chisel  
Кінчик: 4.0 мм Медичне  
долото для нарізання  
гребенів



**30-329**  
Tip: 3.0 mm  
Ridge Splitting Chisel  
Кінчик: 3.0 мм Медичне  
долото для нарізання  
гребенів

- Инструменты для имплантологии
  - Implantologie
  - Implantologie
- Інструменти для імплантології
  - Implantologia
  - زراعة الأسنان

**Atraumatic Extraction Elevators**  
Атравматичні елеватори для видалення зубів



<p><b>30-330</b> Elevator Straight Елеватор прямий</p>	<p><b>30-331</b> Elevator Curved Елеватор зігнутий</p>	<p><b>30-332</b> Elevator Bayonet Елеватор байонетний</p>	<p><b>30-333</b> Elevator angled "In" Small Елеватор зігнутий під кутом "всередину" Малий</p>	<p><b>30-334</b> Elevator angled "Out" Small Елеватор зігнутий під кутом "Назовні" Малий</p>	<p><b>30-335</b> Elevator angled "In" Large Елеватор зігнутий під кутом "Всередину" Великий</p>	<p><b>30-336</b> Elevator angled "Out" Large Елеватор зігнутий під кутом "Назовні" Великий</p>
--	--	---	---	--	---	--

- Инструменты для имплантологии
- Implantologie
- Implantologie

- Інструменти для імплантології
- Implantologia
- زراعة الأسنان

## FORCEPS & ROOT TIP PICKS

ПІНЦЕТИ ТА КАЙЛО (ROOT TIP PICKS) ДЛЯ КІНЧИКІВ КОРЕНІВ



**30-337**  
Micro Hartmann Forcep 12cm  
Delicate Angled Micro Forcep For  
Use In Difficult Access Areas  
50mm Working Length  
Hartmann Мікропінцет 12см  
Тонкий Зігнутий під кутом  
Мікропінцет для використання  
у важкодоступних ділянках  
50мм робочої довжини



**30-338**  
20mm Tip Length  
For Deep Access  
20мм Довжини кінчика  
для глибокого проникнення

**30-338**  
Diamond Tipped  
Root Fragment Forcep  
Diamond Coated Extended Tips For  
Excellent Access And Gripping  
Пінцет з алмазним покриттям  
для відламування коренів Розширені  
кінчики з алмазним покриттям  
для відмінного стиснення та  
проникнення



**30-340**  
Warwick Root Tip  
Elevator - Left  
Warwick Елеватор  
для кінчиків коренів  
- ліва



**30-341**  
Warwick Root Tip  
Elevator - Right  
Warwick Елеватор  
для кінчиків коренів  
- права

Set of Warwick Root Tip Elevators  
Warwick Набір елеваторів для кінчиків коренів



**30-342**  
Heidbrink H1  
Single-Ended  
Heidbrink H1  
Односторонній



**30-343**  
Heidbrink H2  
Single-Ended  
Heidbrink H2  
Односторонній



**30-344**  
Heidbrink H3  
Single-Ended  
Heidbrink H3  
Односторонній



**30-345**  
Heidbrink H2-H3  
Double-Ended  
#Heid 2/3  
Heidbrink H2-H3  
Двосторонній #Heid  
2/3



- Инструменты для имплантологии
- Implantologie
- Implantologie

- Інструменти для імплантології
- Implantologia
- زراعة الأسنان

## Atraumatic Extraction Deep Grip Forceps

Tips Marked At  
1mm - 8mm Depths



**30-346**  
Serrated Beak  
Upper Atraumatic  
Extraction  
Зазубрені кінчики, що нагадують дзьоб для верхніх зубів Атравматичне видалення зубів



**30-347**  
Serrated Beak  
Upper Atraumatic  
Extraction  
Зазубрені кінчики, що нагадують дзьоб для верхніх зубів Атравматичне видалення зубів



Deep Grip-34  
Extended Length  
Serrated Forcep  
Глибоке захоплення -34  
Збільшена довжина  
Зазубрені щипці



**30-348**  
Serrated Beak  
Upper Atraumatic  
Extraction  
Зазубрені кінчики, що нагадують дзьоб для верхніх Атравматичне видалення зубів



Deep Grip-35  
Extended Length  
Serrated Forcep  
Глибоке захоплення -35  
Збільшена довжина  
Зазубрені щипці



**30-349**  
Serrated Beak  
Lower Atraumatic  
Extraction  
Зазубрені кінчики, що нагадують дзьоб для нижніх зубів Атравматичне видалення зубів



Deep Grip-36  
Extended Length  
Serrated Forcep  
Глибоке захоплення -36  
Збільшена довжина  
Зазубрені щипці



**30-350**  
Serrated Beak  
Lower Atraumatic  
Extraction  
Зазубрені кінчики, що нагадують дзьоб для нижніх зубів Атравматичне видалення зубів



Deep Grip-37  
Extended Length  
Serrated Forcep  
Deep Grip-37  
Збільшена довжина  
Зазубрені щипці

- Инструменты для имплантологии
- Implantologie
- Implantologie

- Інструменти для імплантології
- Implantologia
- زراعة الأسنان

## EXTRACTING FORCEPS DEEP GRIP



30-351  
Fig. 34



30-352  
Fig. 34A



30-353  
Fig. 35



30-354  
Fig. 35A



30-355  
Fig. 36



30-356  
Fig. 36A



30-357  
Fig. 79A



30-358  
Fig. 67



30-359  
Fig. 79



- Инструменты для имплантологии
- Implantologie
- Implantologie

- Інструменти для імплантології
- Implantologia
- زراعة الأسنان

## EXTRACTING FORCEPS DEEP GRIP



30-360  
Fig. 67A



30-361  
Fig. 79A



30-362  
Fig. 45Z



30-363  
Fig. 51Z



30-364  
Fig. 44Z

- Инструменты для имплантологии
- Implantologie
- Implantologie

- Инструменти для імплантології
- Implantologia
- زراعة الأسنان

## Carbide Tipped Root Tip Forceps



**30-365**  
T.C.  
Carbide Serrated Beak  
Lower Root Tips & Molars  
Карбідові зазубрені кінчики,  
що нагадують дзьоб для  
нижніх коренів зубів  
Вершини і моляри



**30-366**  
Root Tip-Lower  
Carbide Serrated Beak  
Lower Root Tips & Molars  
Кінчики коренів-нижні Карбідові  
зазубрені кінчики, що нагадують  
дзьоб для нижніх коренів зубів  
Вершини і моляри



**30-367**  
Root Tip-Upper  
Carbide Serrated Beak  
Lower Root Tips & Molars  
Кінчики коренів-Для верхніх  
Карбідові зазубрені кінчики,  
що нагадують дзьоб для нижніх  
коренів зубів Вершини і моляри

## German Stainless Steel Extraction Forceps

Німецькі щипці для видалення зубів із нержавіючої сталі



**30-368**  
150AS  
Serrated Beak  
Upper Anteriors, Split Beaks  
Зазубрені кінчики, що нагадують  
дзьоб Для верхньої передньої  
групи зубів, розщеплені кінчики,  
що нагадують дзьоб



**30-369**  
151AS  
Serrated Beak  
Lower Anteriors, Split Beaks  
Зазубрені кінчики, що нагадують  
дзьобДля нижньої передньої групи  
зубів, розщеплені кінчики, що  
нагадують дзьоб



**30-370**  
23  
1 st & 2nd Lower Molars  
Universal, Cow Horn  
Для перших та других  
нижніх молярів Універсальні,  
Cow Horn

## Wrap Around Forceps



**30-371**  
Wrap around extraction forceps  
right angle "Wrap Around" Design  
Provides Superior Access  
Serrated Beak  
Щипці для видалення зубів обволікають  
зуб з обох сторін, для правого боку Дизайн  
по типу "обгортки" налегшує доступ  
Зазубрені кінчики, що нагадують дзьоб

- Инструменты для имплантологии
- Implantologie
- Implantologie

- Инструменти для імплантології
- Implantologia
- زراعة الأسنان

Carbide Tip Extraction Forceps - Better Grip & Tactile Feel - Less Trauma  
Штикові щипці для атравматичного видалення зубів



**30-372**  
160 T.C.  
Carbide Serrated Beak  
Upper Incisors, Cuspids,  
Bicuspids & Roots, Universal  
Карбідові зазубрені кінчики,  
що нагадують дзьоб для  
верхніх різців, іклів, передніх  
кореневих зубів та коренів  
зубів. Універсальні

**30-373**  
161 T.C.  
Carbide Serrated Beak  
Lower Incisors, Cuspids,  
Bicuspids & Roots, Universal  
Карбідові зазубрені кінчики,  
що нагадують дзьоб для  
нижніх різців, іклів, передніх  
кореневих зубів та коренів  
зубів. Універсальні

**30-374**  
15TD T.C.  
Carbide Serrated Beak  
Upper Incisors, Cuspids,  
Карбідові зазубрені кінчики,  
що нагадують дзьоб для  
верхніх різців, іклів

**30-375**  
17 T.C.  
Carbide Serrated Beak  
1st & 2nd Lower Molars,  
Universal  
Карбідові зазубрені кінчики,  
що нагадують дзьоб Для  
нижніх молярів, універсальні

**30-376**  
53L T.C.  
Carbide Serrated Beak  
1st & 2nd Upper Molars, Left  
Карбідові зазубрені кінчики,  
що нагадують дзьоб Для  
перших та других верхніх  
молярів, зліва

**30-377**  
53R T.C.  
Carbide Serrated Beak  
1st & 2nd Upper Molars, Right  
Карбідові зазубрені кінчики,  
що нагадують дзьоб Для  
перших та других верхніх  
молярів, справа

**30-378**  
65 T.C.  
Carbide Serrated Beak  
Upper Incisors, Roots &  
Fragments  
Карбідові зазубрені  
кінчики, що нагадують  
дзьоб для верхніх  
різців, коренів зубів  
та відламків

- Инструменты для имплантологии
- Implantologie
- Implantologie

- Інструменти для імплантології
- Implantoloia
- زراعة الأسنان

Extracting Forceps Deep Grip With Teeth



30-382  
Fig. 34 N



30-383  
Fig. 34 M



30-384  
Fig. 35 N



30-385  
Fig. 35 M



30-386  
Fig. 35



30-387  
Fig. 35 A



- Инструменты для имплантологии
- Implantologie
- Implantologie

- Інструменти для імплантології
- Implantologia
- زراعة الأسنان

## Extracting Forceps Deep Grip With Teeth



30-388  
Fig. 36



30-389  
Fig. 36 A



30-390  
Fig. 13



30-391  
Fig. 22



30-392  
Fig. 67



30-393  
Fig. 79



30-394  
Fig. 79 A

- Инструменты для имплантологии
- Implantologie
- Implantologie

- Інструменти для імплантології
- Implantologia
- زراعة الأسنان

## Bayonet Atraumatic Extraction Forceps



**30-395**  
Bernard Forcep 153  
Upper Atraumatic Extraction  
Для atraumaticкого видалення  
верхніх зубів

**30-396**  
Bernard Forcep 134  
Upper Atraumatic Extraction  
Для atraumaticкого видалення  
верхніх зубів



**30-397**  
Bernard Forcep 136  
Lower Atraumatic Extraction  
Для atraumaticкого видалення  
нижніх зубів

**30-398**  
Bernard Forcep 146  
Lower Atraumatic Extraction  
Для atraumaticкого видалення  
нижніх зубів

## "fish Hook" Atraumatic Extraction Root Forceps

Щипці типу "риболовецький гачок" для atraumaticкого видалення коренів зубів



**30-399**  
45° Angled Root Forcep  
"Fish-Hook" Serrations  
Upper Atraumatic Extraction  
Щипці для коренів зубів під  
кутом 45° Тип "риболовецький  
гачок" із зазубреннями для  
atraumaticкого видалення  
верхніх зубів

**30-400**  
90° Angled Root Forcep  
"Fish-Hook" Serrations  
Upper Atraumatic Extraction  
Щипці для коренів зубів під  
кутом 90° Тип "риболовецький  
гачок" із зазубреннями для  
atraumaticкого видалення  
верхніх зубів

- Инструменты для имплантологии
- Implantologie
- Implantologie

- Інструменти для імплантології
- Implantoloia
- زراعة الأسنان



**30-401**  
Fig. 01 - witzel  
Radici inferiori  
Lower roots  
Racines inférieurs  
Raíces inferiores  
Для нижніх коренів  
зубів



**30-402**  
Fig. 02 - witzel  
Radici superiori  
Upper roots  
Racines supérieurs  
Raíces superiores



**30-403**  
Fig. 00 - Lindo Levien  
Dritte per frammenti di radici - Rivestite TC  
Straight for roots and fragments - TC coating  
Droites pour fragments de racines - TC  
Derechas para fragmentos de raíces - Capa en TC  
Прямі для коренів зубів та відламків



**30-404**  
Fig. 01 - Lindo Levien  
Curve per frammenti di radici - Rivestite TC  
Curved for roots and fragments - TC coating  
Courbes pour fragments de racines - TC  
Curvas para fragmentos de raíces - Capa en TC  
Зігнуті під кутом для коренів зубів та відламків  
- Тefлонове наплення

- Инструменты для имплантологии
- Implantologie
- Implantologie

- Інструменти для імплантології
- Implantologia
- زراعة الأسنان



**MAGILL FORCEPS**  
**MAGILL ЩИПЦІ**  
**30-405**  
 Child - Для дітей  
 7-1/2", 19cm  
**30-406**  
 Adult - Для дорослих  
 9 3/4", 25cm

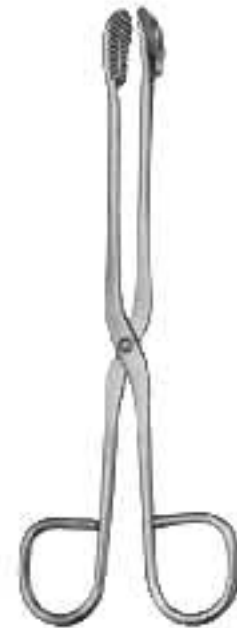

**STERILIZING FORCEPS**  
**ЩИПЦІ ДЛЯ СТЕРИЛІЗУВАННЯ**  
**30-407**  
 Straight, Прямі, 6", 20cm



**YOUNG TONGUE SEIZING FORCEPS**  
**YOUNG ЩИПЦІ ДЛЯ ЗАХОПЛЕННЯ ЯЗИКА**  
**30-408 With Rubber Jaws, 3 гумовими щечатами**  
 6-1/4", 16cm  
**30-409 Replacement Tips, Змінені наконечники 2/set,**



**CHISELS**  
**30-410**  
 5mm Flat Chisel,  
 45° Angle, 6", 15cm  
 5мм Плоске долото, 45°  
 Кут, 6", 15cm



- Инструменты для имплантологии
- Implantologie
- Implantologie

- Інструменти для імплантології
- Implantologia
- زراعة الأسنان



**30-411**  
MEASURING  
GAUGE  
0-10cm  
Вимірвальний  
Прилад 0-1см



**30-412**  
MEASURING  
GAUGE  
0-10cm  
Вимірвальний  
Прилад 0-1см



**30-413**  
Bone Thickness Gauge  
Прилад для вимірювання  
товщини кістки  
40mm  
180mm

- Инструменты для имплантологии
- Implantologie
- Implantologie

- Інструменти для імплантології
- Implantologia
- زراعة الأسنان

Calliper / Calipers Rule  
Кронциркуль / Штангенциркуль



**30-414**  
CASTROVIEJO CALIPERS  
20mm, 45°  
90mm  
CASTROVIEJO  
КРОНЦИРКУЛЬ  
20мм, 45°, 90мм



**30-415**  
CASTROVIEJO CALIPERS  
CASTROVIEJO КРОНЦИРКУЛЬ  
20mm  
90mm



**30-416**  
CASTROVIEJO CALIPERS  
CASTROVIEJO КРОНЦИРКУЛЬ  
20mm  
90mm



**30-417**  
Ridge Mapping  
Double Caliper  
Подвійний кронциркуль  
для відображення країв



**30-418**  
Weiss Modified  
Castroviejo Calipers  
0-40mm, 17cm 6 3/4"



**30-419**  
Castroviejo  
Calipers Straight  
0-40mm, 18cm 7"



**30-420**  
Castroviejo  
Calipers Angled  
0-40mm, 18cm 7"

- Инструменты для имплантологии
- Implantologie
- Implantologie

- Інструменти для імплантології
- Implantoloia
- زراعة الأسنان



**30-421**  
Pikos Ramus Retractor  
16mm Wide At Tip  
Pikos Розширювач  
нижньощелепової гілки  
16мм Широкий на кінчику



**30-422**  
Fiber Optic  
Pikos Ramus Retractor  
16mm Wide At Tip  
Оптичне волокно  
Pikos Розширювач  
нижньощелепової гілки  
16мм Широкий на кінчику

### Retractors ретрактори



**30-423**  
Weider Tongue Retractor  
44mm Wide At Tip  
Weider Tongue ретрактор  
44мм Широкий на кінчику



**30-424**  
Weider Tongue Retractor  
Small, 31mm Wide At Tip  
Weider Tongue ретрактор  
Малий, 31мм Широкий на кінчику



**30-425**  
Columbia Retractor  
Columbia ретрактор



**30-426**  
Molt Mouth Gag  
Moly Роторозширювач



**30-427**  
Replacement  
Guards for Molt  
Mouth Gag  
Autoclavable  
Silicone Rubber  
Змінні захисні  
покришки для  
роторозширювача  
"Molt" Здатний  
втримати обробку  
в автоклаві  
силиконовий каучук



**30-428**  
Molt Mouth Gag  
Small  
Роторозширювач  
"Molt" Малий



**30-429**  
Misch "Spoon" Cheek &  
Tongue Retractor  
Misch Щічна "ложка" та  
язиковий розширювач

- Инструменты для имплантологии
- Implantologie
- Implantologie
- Инструменти для імплантології
- Implantoloia
- زراعة الأسنان

## Retractors Ретрактори



**30-430**  
Combination Rake/Flat Type  
With Rigid Handle  
Поєднання похилого/плоского  
типу з твердими ручками



**30-431**  
Spring Neck Tissue Retractor  
Rake Type With Flexible Handle  
For Less Trauma  
Spring ретрактор шийної тканини  
Похилого типу з гнучкими ручками  
для меншого травмування  
Легко згинатися рукою до бажаної  
форми для кожної процедури



**30-432**  
Austin Retractor  
Austin Ретрактор



**30-433**  
Dual View Photo Mirror  
See Buccal, Occlusal & Lingual  
Surfaces With One Mirror  
Фото-дзеркало з двома  
екранами для огляду щічної,  
оклюзивної, та язичної  
поверхонь одним дзеркалом



Easily Bent By Hand To  
Desired Shape For  
Each Procedure

**30-434**  
Bendable Retractor  
Stainless Steel  
20cm Long x 18mm wide  
Пружинний ретрактор  
Нержавіюча сталь  
20см довжина x 18мм  
ширина

- Инструменты для имплантологии
- Implantologie
- Implantologie

- Інструменти для імплантології
- Implantologia
- زراعة الأسنان

## RETRACTORS РЕТРАКТОРИ



**30-435**  
Bishop Retractor  
Bishop ретрактор



**30-436**  
Cawood Minnesota  
Retractor  
Cawood Minnesota  
ретрактор



**30-437**  
Minnesota Retractor  
Minnesota ретрактор



**30-438**  
Fiber Optic  
Minnesota Retractor  
Оптичне волокно  
Minnesota ретрактор



**30-439**  
Sinus Retractor  
Синус-ретрактор

- Инструменты для имплантологии
- Implantologie
- Implantologie

- Инструменти для імплантології
- Implantologia
- زراعة الأسنان

## RETRACTORS / MOUTH GAGE РЕТРАКТОРИ / РОТОРОЗШИРЮВАЧІ



**30-440**  
Misch Ramus  
Retractor Left  
21 cm  
Misch ретрактор  
нижньощелепової  
гілки Зліва 21 см



**30-441**  
Misch Ramus  
Retractor Right  
21 cm  
Misch ретрактор  
нижньощелепової  
гілки Справа 21 см



**30-442**  
Ramus  
72 x 11mm  
220mm  
Для  
нижньощелепової  
гілки 72 x 11мм  
220мм



**30-443**  
Misch Sinus Retractor  
Misch Синус- ретрактор



**30-444**  
"Fingertip" Retractor  
Ergonomically Designed  
to Reduce Hand Fatigue  
"Ручний" ретрактор  
Ергономічний дизайн  
для зменшення  
втомиваності руки



**30-445**  
Dog Bone Retractor  
18 cm  
Ретрактор у формі  
собачої кістки 18 см



**30-446**  
Implant Retractor  
Use as Upper or Lower  
Vestibular Retractor  
Ретрактор імплантанту  
Використовувати як  
верхній чи нижній  
вестибулярний ретрактор



**30-447**  
Vestibular Retractor-A-Malic  
Retractor Adjusts & Locks  
to Desired Opening  
Вестибулярний ретрактор -  
Атравматичний ретрактор  
Встановлюється та  
фіксується бажаний отвір



**30-448**  
23.5cm

- Инструменты для имплантологии
- Implantologie
- Implantologie

- Інструменти для імплантології
- Implantoloia
- زراعة الأسنان

## RETRACTORS РЕТРАКТОРИ



**DENHART Mouth Gag**  
30-449  
Replacement covers for  
Molt, Denhardt Mouth Gag,  
4 3/4", 12cm



**ROSER KONIG**  
30-450 16 cm  
30-451 19 cm



**30-452  
FELDMAN  
RETRACTOR**  
5-1/2", 14cm  
РАНОРОЗШИРЮВАЧ



**TONGUE/CHEEK  
RETRACTOR**  
30-453  
5-1/2", 14cm



**30-454**  
Plastic Cheek Retractor  
Single Handle  
Autoclavable



**30-455**  
Plastic Cheek Retractor  
Double Handle  
Autoclavable



**30-456**  
Springer Retractor  
Spring Steel Flexes to  
Comfortable Fit Patient



**30-457**  
Springer Retractor Small  
Spring Steel Flexes to  
Comfortable Fit Patient

- Инструменты для имплантологии
- Implantologie
- Implantologie

- Інструменти для імплантології
- Implantologia
- زراعة الأسنان

### Periotomes Mallet & Holding Forceps Періотомний хірургічний молоток та затискні пінцети



**30-458**  
Periosteal-Tome  
Combination Periotome &  
Periosteal Elevator  
Періотомний та окісного  
елеватора



**30-459**  
Straight Perio Tome  
With Fixed Straight Tip  
Прямий Періотомний з  
фіксованим прямим кінчиком



**30-460**  
Mead Mallet  
Mead Хірургічний  
молоток



**30-461**  
SURGICAL Mallet  
ХІРУРГІЧНИЙ МОЛОТОК  
6-1/2", 16.5cm



**30-462**  
Moll



**30-463**  
ARNOLD  
Bone Graft Holding  
and Drilling Forceps  
200mm  
Затискний та буровий  
пінцет для кісткового  
трансплантату 200мм



**30-464**  
ARNOLD Angled  
Bone Graft Holding  
and Drilling Forceps  
200mm  
ARNOLD Зігнутий під  
кутом затискний та  
буровий пінцет для  
кісткового трансплантату  
200мм



- Инструменты для имплантологии
- Implantologie
- Implantologie

- Инструменти для імплантології
- Implantologia
- زراعة الأسنان

Ideal for Chairside Preparation of Autogenous Bone Grafts  
Bone Morselizer Bone Morselizer  
Ідеально підходить для стоматологічного приготування  
аутогенного кісткового трансплантату Кістковий  
подрібнювач  
30-465 Bone morselizer  
Кістковий подрібнювач

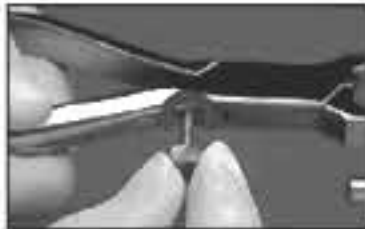

1. Adjust the spacing screw (located at the hinge of the handles) to the desired spacing requirements between knurled surfaces.  
вiдрегулюйте розпірний гвинт (знаходиться на стержні ручок) до необхідної відстані між поверхнями з насічками.

Manual Bone Mill, Holding & Drilling Forceps  
Ручний кістковий млин, затискний та буровий пінцет



### BONE MORSELER

The Bone Morselizer is a hand instrument which helps in the crushing of bone material.

Follow these steps to prepare properly crushed bone:

#### КІСТКОВИЙ ПОДРІБНЮВАЧ

Кістковий подрібнювач – це ручний інструмент, який допомагає дробити кістковий матеріал. Дотримуйтесь наступних кроків у приготуванні належним чином подрібненої кістки.



2. Place the bone material into the bone well.  
Помістіть кістковий матеріал у лунку для кісток.



3. Compress handles together in order to create pressure on the bone material.  
Стисніть ручки щоб створити тиск на кістковий матеріал.



4. Turn the bone morselizer clockwise as the handles are squeezed. Always maintain a slight space between the two knurled surfaces, by using the spacing screw.  
Поверніть кістковий подрібнювач за годинниковою стрілкою, коли ручки будуть стиснені. Завжди зберігайте невеликий простір між двома поверхнями з насічками, використовуючи розпірний гвинт.



5. To remove bone, press the T-handle and bone will express from the bone well.  
Щоб видалити кістку, натисніть на ручку у формі літери «Т» і кістка випаде з лунки для кісток.



30-466  
EASY Bone Manual  
Bone Mill to chop Bone  
Fragments  
EASY BONE Ручний кістковий  
млин для розбивання кісткових відламків



30-467  
Bone Mill  
Кістковий млин



30-468  
Basins For Bone  
Миски для кісток

- Инструменты для имплантологии
- Implantologie
- Implantologie

- Інструменти для імплантології
- Implantologia
- زراعة الأسنان

## BONE MILL BONE WELL



30-469  
Gold mill (Large)



30-470  
Gold Mill (Small)



30-471

- Инструменты для имплантологии
- Implantologie
- Implantologie

- Инструменти для імплантології
- Implantologia
- زراعة الأسنان

## TREPHINE

Burs with depth markings are suited for precise and simple transplantation of cylindrical bone grafts as well as for all other bone-extraction tasks.



<b>30-472</b> Ø Int. 2 mm Ø Ext. 3 mm	<b>30-473</b> Ø Int. 3 mm Ø Ext. 3.5 mm	<b>30-474</b> Ø Int. 4 mm Ø Ext. 5 mm	<b>30-475</b> Ø Int. 5 mm Ø Ext. 6 mm	<b>30-476</b> Ø Int. 6 mm Ø Ext. 7 mm	<b>30-477</b> Ø Int. 7 mm Ø Ext. 8 mm	<b>30-478</b> Ø Int. 8 mm Ø Ext. 9 mm	<b>30-479</b> Ø Int. 9 mm Ø Ext. 10 mm	<b>30-480</b> Ø Int. 10 mm Ø Ext. 11 mm
---	---	---	---	---	---	---	--	---



**30-481**  
Tissue Punch  
Set of Four Pieces



**30-482**  
Tissue Punch  
Set of Five Pieces



**30-483**  
Tissue Punch  
Set of Five Pieces



**30-484**  
Trephine Drill  
Set of Eight Pieces



**30-485**  
Trephine Drill  
Set of Eight Pieces

- Инструменты для имплантологии
- Implantologie
- Implantologie

- Інструменти для імплантології
- Implantologia
- زراعة الأسنان

## TISSUE PUNCH Мукотом

4.0mm ●



**30-486**  
Stainless Steel Tissue  
Punches - Straight  
Нержавіюча сталь  
Мукотоми - Прямі  
4.0mm Straight Punch  
Прямий Перфоратор

5.0mm ●



**30-487**  
Stainless Steel Tissue  
Punches - Straight  
Нержавіюча сталь  
Мукотоми - Прямі  
5.0mm Straight Punch  
Прямий Перфоратор

6.0mm ●



**30-488**  
Stainless Steel Tissue  
Punches - Straight  
Нержавіюча сталь  
Мукотоми - Прямі  
6.0mm Straight Punch  
Прямий Перфоратор

2.0mm ●



30-489

4.0mm ●



30-490

5.0mm ●



30-491

6.0mm ●



30-492

7.0mm ●



30-493

8.0mm ●



30-494

**Stainless Steel Tissue Punches - offset**  
Нержавіюча сталь Мукотоми - вигн в профіль

- Инструменты для имплантологии
- Implantologie
- Implantologie

- Інструменти для імплантології
- Implantologia
- زراعة الأسنان

## Rongeurs Гострозубці

Kerrison Rongeurs For Widening The Sinus Window  
Kerrison Гострозубці для розширення синус-отвору



**30-495**  
Kerrison Rongeur - 4mm Bite  
10cm Long Beak  
Kerrison Гострозубці - 4мм Затиск  
10см Довжина дзьобу



**30-496**  
Kerrison Rongeur - 3mm Bite  
8cm Long Beak  
Kerrison Гострозубці -  
3мм Затиск 8см Довжина дзьобу

Double Action Rongeurs - Increased Leverage & Effortless Cutting  
Гострозубці подвійної дії - Посилена дія важеля в поєднанні з легким розрізанням



**30-497**  
Kleinert Rongeur  
15.5cm Long  
Kleinert Гострозубці  
15.5см Довжина



**30-498**  
Beyer Rongeur  
17.8cm Long  
Double Action For  
Increased Leverage  
Beyer Гострозубці  
17.8см Довжина  
Подвійної дії для  
посиленої дії важеля



**30-499**  
Ruskin Rongeur  
17.8cm Long  
Double Action For  
Increased Leverage  
Ruskin Гострозубці  
17.8см Довгий  
Подвійної дії для  
посиленої дії важеля

- Инструменты для имплантологии
- Implantologie
- Implantologie
- Инструменти для імплантології
- Implantoloia
- زراعة الأسنان

**FORCRPS**  
Пінцети



**30-500**  
**MORSELIZER**  
Rubin Septal Morselizer  
Angular Blades 8°, 20cm  
ПОДРІБНЮВАЧ  
Rubin Септальний подрібнювач  
Кутасті леза 8°, 20см



**30-501**  
**BONE BENDING FORCEPS**  
Tessier, Angled,  
8-1/2" 21cm  
Кісткові гнучкі пінцети Tessier,  
Зігнуті під кутом 8-1/2" 21см



**30-502**  
**BONE GRAFT HOLDING FORCEPS**  
SS Clamp  
Затискальний пінцет для кісткового трансплантату SS Clamp

- Инструменты для имплантологии
- Implantologie
- Implantologie

- Інструменти для імплантології
- Implantologia
- زراعة الأسنان

Tissue Flap Punch  
Перфоратор тканинного  
трансплантанту



30-503

Tissue Flap Punch  
Implant Exposing Forcep  
Use To Contour Tissue Around Implant  
5mm Diameter Ring  
Перфоратор тканинного трансплантанту  
Пінцет для розкриття імпланту  
Використовується для формування  
контуру тканини навколо імплантанту  
5мм Діаметр кільця Кусачки для  
м'яких тканин

Tissue Punch Forceps & Nippers  
Мухотом пінцети та кусачки



30-504

Sugarman "Ring Handle Soft  
Tissue Nippers 6" (15cm) Long  
Delicate Tip  
Sugarman "Кусачки для тканин  
із м'якою ручкою з кільцями 6"  
(15см) Довжина Тонкий кінець

Soft Tissue Nippers



30-505

Goldman Fox Soft Tissue  
Nippers 6" (15cm) Long  
Delicate Tip  
Goldman Fox Кусачки для  
м'яких тканин 6" (15см) Довжина  
Тонкий кінець

- Инструменты для имплантологии
- Implantologie
- Implantologie

- Інструменти для імплантології
- Implantologia
- زراعة الأسنان

## Suction Tubes

Трубки для відсмоктування

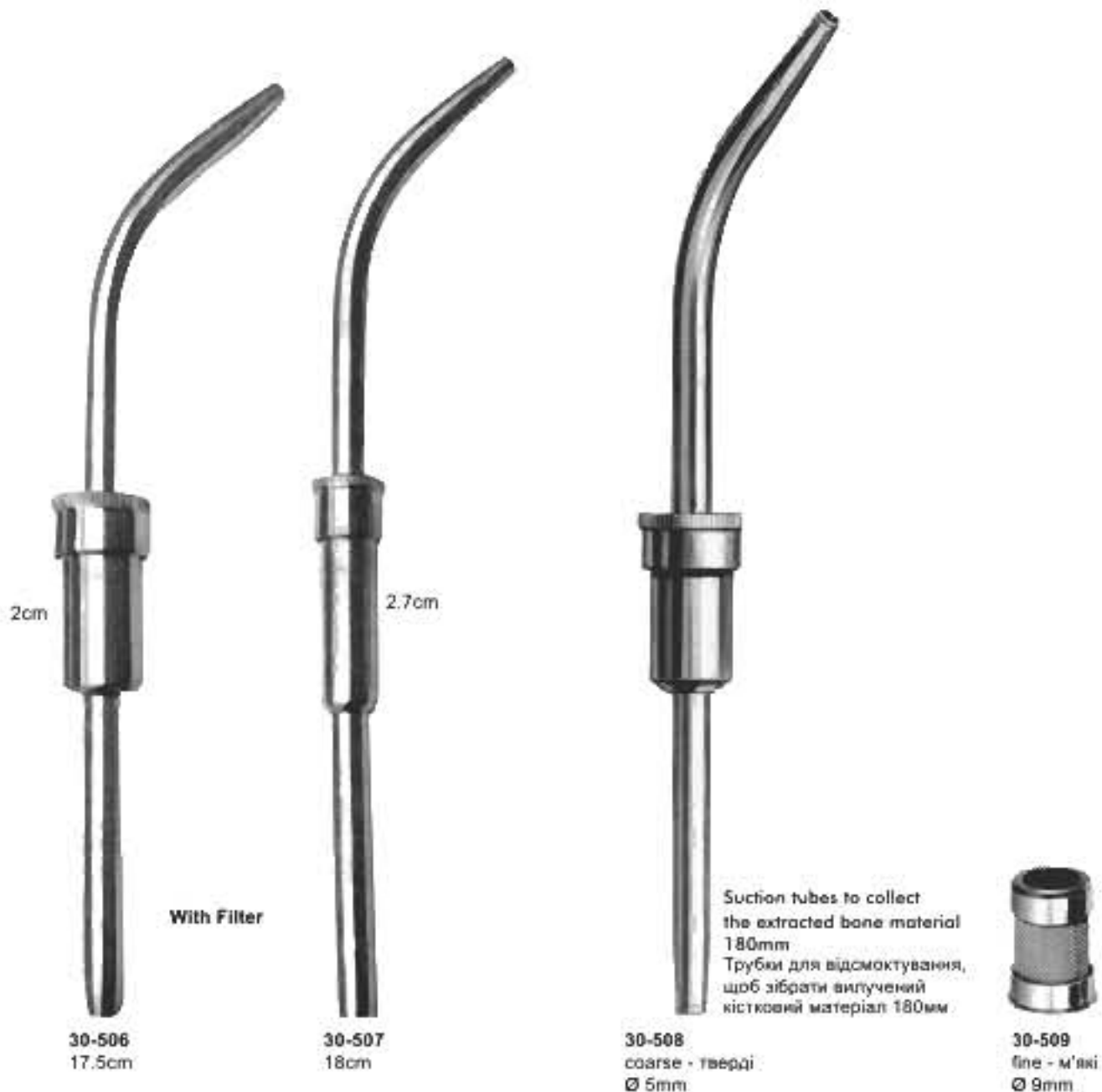



- Инструменты для имплантологии
- Implantologie
- Implantologie

- Інструменти для імплантології
- Implantologia
- زراعة الأسنان

## Application Guns Використовувані пістолети



**30-510**  
18cm  
Straight / Bend  
I.D. 2.5mm  
O.D. 3.5  
Прямий / Зігнутий  
Внутрішній діаметр  
2.5мм Зовнішній  
діаметр 3.5



**30-511**  
18cm  
Straight / Bend  
I.D. 3.5mm  
O.D. 4.5  
Прямий / Зігнутий  
Внутрішній діаметр  
3.5мм Зовнішній  
діаметр 4.5



**30-512**  
18cm  
Straight / Bend  
I.D. 4.5mm  
O.D. 5.5  
Прямий / Зігнутий  
Внутрішній діаметр  
4.5мм Зовнішній  
діаметр 5.5



**30-513**  
18cm  
Straight / Bend  
I.D. 6.0mm  
O.D. 7.0  
Прямий / Зігнутий  
Внутрішній діаметр  
6.0мм Зовнішній  
діаметр 7.0



**30-514**  
Ø 2,5mm / 3,5mm  
170mm



**30-515**  
Ø 4,5mm / 5,5mm  
170mm



**30-516**  
Ø 3,5mm / 4,5mm  
170mm



**30-517**  
Ø 6,0mm / 7,0mm  
170mm

- Инструменты для имплантологии
- Implantologie
- Implantologie
- Инструменти для імплантології
- Implantologia
- زراعة الأسنان

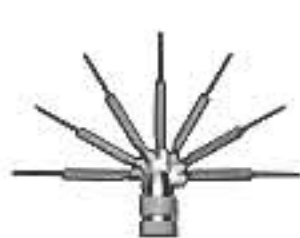

Locks At 90°, 60°, 30°,  
Straight, 120°, 150°, 180°,  
Angles  
Фіксується на 90°, 60°, 30°,  
Прямо, 120°, 150°, 180°,  
Кутки



**30-518**  
6 Way Adjustable Angled  
Scalpel Handle  
Зігнута під кутом ручка  
скальпеля з 6 позиціями  
для регулювання

### Scalpel Handles Ручки скальпелів



**30-519**  
Scalpel Handle  
Adjustable  
Ручка скальпеля  
Регульована



**30-520**  
Double Bladed Scalpel  
handle  
1.5mm Blade Separation  
Uses #12 Or # 15 Blades  
Ручка скальпеля з подвійним  
лезом 1.5мм Відстань між  
лезами Використовуються  
леза #12 чи # 15



**30-521**  
Angled Blade handle  
Blade Adjusts 360° on Angled  
Handle for Desired Position  
Uses #12 Or # 15 Blades  
Зігнута під кутом ручка під  
леза Лезо виставляється  
на 360° на зігнутій під кутом  
ручці до необхідного  
положення Використовуються  
леза #12 чи #15



**30-522**  
Paquette Blade handle  
Palatal, Gingival &  
Connective Tissue Grafts  
Uses Standard Double Edged  
Razor Blade 15cm Length  
Paquette Ручка під леза  
для палатальних  
трансплантатів, ясеневих  
трансплантатів та  
трансплантатів сполучної  
тканини Використовуються  
двосторонні леза бритви  
15cm Довжина



**30-523**  
Scalpel blade Remover  
Safe & easy Blade Removal  
Знімач леза скальпеля  
Безпечна і легке вилучення  
леза

- Инструменты для имплантологии
- Implantologie
- Implantologie
- Інструменти для імплантології
- Implantologia
- زراعة الأسنان

## Bone Scraper & Chisels

Кісткові скребки та медичні долота



**30-524**  
Bone Scraper  
Кістковий скребок  
Curved



**30-525**  
Bone Scraper  
Кістковий скребок  
Straight



**30-526**  
3mm



**30-527**  
6mm



**30-528**  
9mm

- Инструменты для имплантологии
  - Implantologie
  - Implantologie
- Інструменти для імплантології
  - Implantologia
  - زراعة الأسنان

## Spanner Keys, Adaptor & Drivers



30-532



30-529



30-530



30-531



30-533



30-534



30-535



30-536



30-537



30-538

- Инструменты для имплантологии
  - Implantologie
  - Implantologie
- Інструменти для імплантології
  - Implantoloia
  - زراعة الأسنان

## Osteotome Sinus Lift Osteotomes W/ Concave Tips



**30-539**  
**Osteotome**  
Str 2.6mm  
8-10-13-15-17-20mm



**30-540**  
**Osteotome**  
Str 3.1mm  
8-10-13-15-17-20mm



**30-541**  
**Osteotome**  
Str 3.8mm  
8-10-13-15-17-20mm



**30-542**  
**Osteotome**  
Str 4.5mm  
8-10-13-16-18-20-23-26mm



**30-543**  
**Osteotome**  
Str 5mm  
8-10-13-16-18-20-23-26mm

- Инструменты для имплантологии
  - Implantologie
  - Implantologie
- Інструменти для імплантології
  - Implantologia
  - زراعة الأسنان

## Osteotome Sinus Lift Osteotomes W/ Concave Tips



**30-544**  
**Osteotome**  
CVD 2.6mm  
8-10-13-15-17-20mm



**30-545**  
**Osteotome**  
CVD 3.1mm  
8-10-13-15-17-20mm



**30-546**  
**Osteotome**  
CVD 3.8mm  
8-10-13-15-17-20mm



**30-547**  
**Osteotome**  
CVD 4.5mm  
8-10-13-15-17-20mm



**30-548**  
**Osteotome**  
CVD 5.0mm  
8-10-13-15-17-20mm

### VALUED BUYERS

We regularly manufacturing below articles in showing handles & pattern A,B,C,D,E,F & G for better grip & perfection.  
We are also fully equipped & capable to develop these instruments as per your own specific requirements & demands in materials, sizes, shapes and patterns.

### ШАНОВНІ ПОКУПЦІ

Ми виробляємо нижчезазведені інструменти із показаними ручками А,В,С,Д,Е,Ф та Г, які забезпечують гарне стискування і роботу. Можливе виробництво вказаних одиниць згідно ваших особливих потреб і вимог.



- Элеватор корневой экстракционный
- Elévateurs à racines
- Wurzelheber

- Єлеватор кореневий екстракційний
- Elevadores para raices
- المعساعد الجذر



40-001  
Fig. Рис. 1  
straight  
прямий



40-002  
Fig. Рис. 1B  
Bein



40-003  
Fig. Рис. 2B  
Bein



40-004  
Fig. Рис. 3B  
Bein



40-005  
Fig. Рис. 4B  
Bein



40-006  
Fig. Рис. 5B  
Bein



40-007  
Fig. Рис. 6B  
Bein



40-008  
Fig. Рис. 4  
straight



40-009  
680/7  
White



40-010  
680/8  
White



40-011  
Fig. Рис. 9  
Berten



40-012  
Fig. Рис. 2  
Bein



40-013  
Fig. Рис. 3  
Bein



40-014  
Fig. Рис. 4  
Bein



40-015  
Fig. Рис. 1  
Bein



40-016  
Fig. Рис. 2  
Bein



- Элеватор корневой экстракционный
- Elévateurs à racines
- Wurzelheber

- Єлеватор кореневий екстракційний
- Elevadores para raices
- المعساعد الجذر

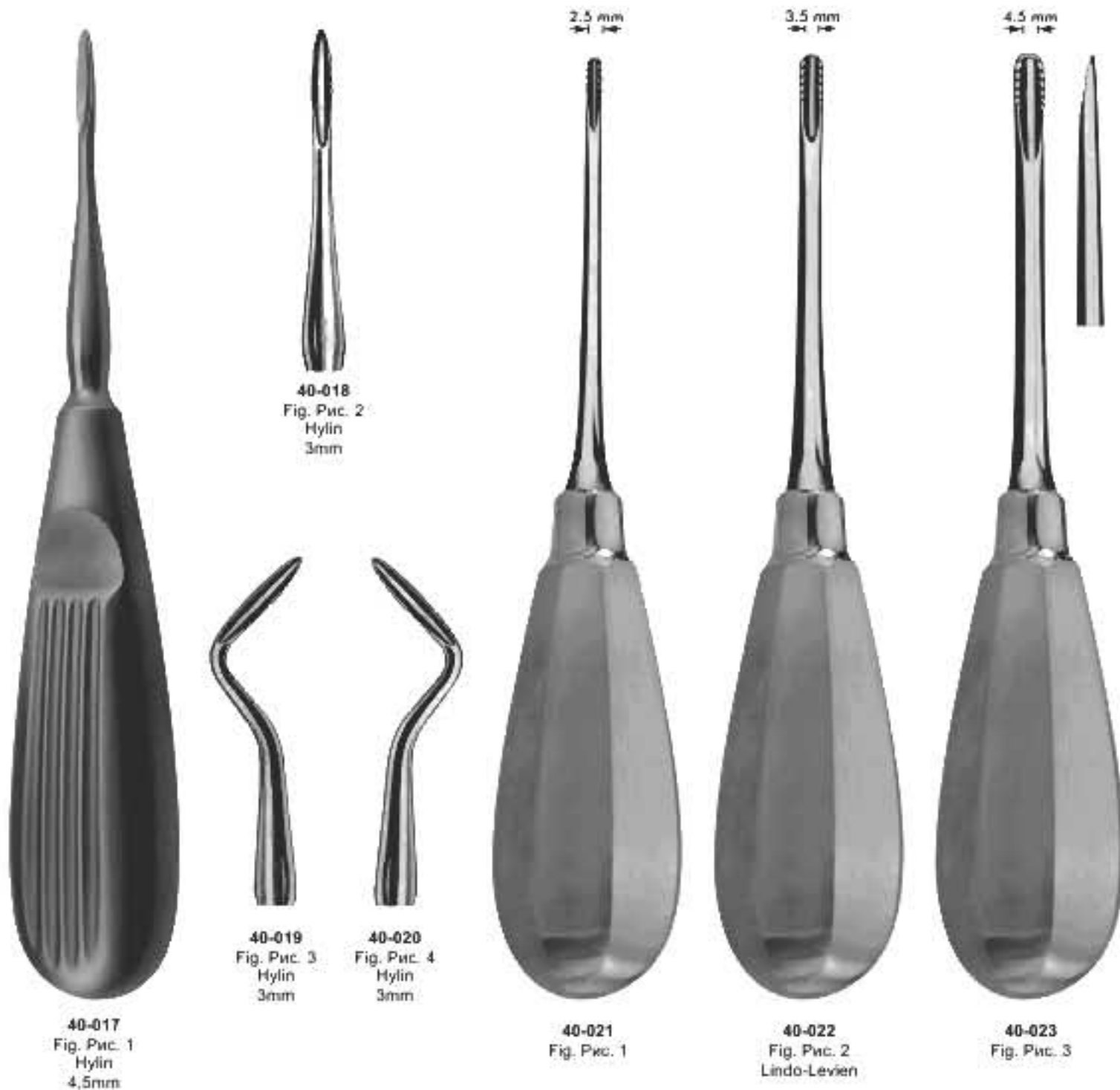

- Элеватор корневой экстракционный
- Elévateurs à racines
- Wurzelheber

- Єлеватор кореневий екстракційний
- Elevadores para raices
- المصاعد الجذر

3.6 mm



40-024  
Fig. Рис. 1K  
Корп

3.6 mm



40-025  
Fig. Рис. 2K  
Корп

4.2 mm



40-026  
Fig. Рис. 3K  
Корп

4.2 mm



40-027  
Fig. Рис. 4K  
Корп



40-028  
Fig. Рис. 5K  
Корп



40-029  
Fig. Рис. 6K  
Корп



40-030  
Fig. Рис. 4B SA  
Schmeckebier Арехо  
Concave lip  
Плоский винчик



40-031  
Fig. Рис. 5B SA  
Schmeckebier  
Арехо  
Concave lip  
Увігнутий кінець



40-032  
Fig. Рис. 4 SA  
Schmeckebier  
Арехо  
Flat lip  
Увігнутий кінець



40-033  
Fig. Рис. 5 SA  
Schmeckebier  
Арехо  
Flat lip  
Плоский кінець

- Элеватор корневой экстракционный
- Elévateurs à racines
- Wurzelheber

- Єлеватор кореневий екстракційний
- Elevadores para raices
- المعساعد الجذر



40-034  
Fig. Рис. 1F  
Flohr



40-035 710/2 Apical 302  
Апикальний 302  
40-036 710/3 Apical 303  
Апикальний 303



40-037 710/4 Apical 304  
Апикальний 304



40-038 710/5  
12 A



40-039 710/6  
34 S Seldin



40-040 710/7  
34 Seldin



40-041 710/8



40-042 710/9  
Flohr



40-043 710/10  
Flohr



40-044 710/11  
Flohr

- Элеватор корневой экстракционный
- Elévateurs à racines
- Wurzelheber

- Єлеватор кореневий екстракційний
- Elevadores para raices
- المعساعد الجذر



40-045  
Fig. Рис. 1F  
Flohr



40-046  
710/12  
3 Seldin



40-047  
710/13



40-048  
710/14  
3 A Cryer



40-049  
710/15  
2 Seldin



40-050  
710/16  
12 Cryer



40-051  
710/17  
5 Seldin



40-052  
710/18  
Crane  
Pick



40-053  
710/19

- Элеватор корневой экстракционный
- Elévateurs à racines
- Wurzelheber
- Єлеватор кореневий екстракційний
- Elevadores para raices
- المعساعد الجذر



40-054  
710/20  
Flohr



40-055  
710/21  
1 L Seldin



40-056  
710/22  
1 R Seldin



40-057  
710/23  
4 L Seldin



40-058  
710/24  
4 R Seldin



40-059  
710/25



40-060  
710/26



40-061  
710/27  
27 Cryer



40-062  
710/28  
28 Cryer



40-063  
710/27 S  
27 S Cryer



40-064  
710/28 S  
28 S Cryer

- Элеватор корневой экстракционный
- Elévateurs à racines
- Wurzelheber

- Єлеватор кореневий екстракційний
- Elevadores para raices
- المعساعد الجذر



40-065  
710/20  
Flohr



40-066  
710/29  
(344)



40-067  
710/30  
(345)



40-068  
710/31  
(345)



40-069  
710/32  
(345)



40-070  
710/33  
Miller 1



40-071  
710/34  
Miller 2



40-072  
710/35  
Miller 3



40-073  
710/36  
Miller 4

- Элеватор корневой экстракционный
- Elévateurs à racines
- Wurzelheber

- Єлеватор кореневий екстракційний
- Elevadores para raices
- المعساعد الجذر



40-074  
Fig. Рис. 71  
Miller-Apexo



40-075  
Fig. Рис. 72  
Miller-Apexo



40-076  
Fig. Рис. 73  
Miller-Apexo



40-077  
Fig. Рис. 74  
Miller-Apexo



40-078  
Fig. Рис. 19



40-079  
Fig. Рис. 20



40-080  
Fig. Рис. 34S  
Seldin



40-081  
Fig. Рис. 34  
Seldin



40-082  
Fig. Рис. 2S  
Seldin



40-083  
Fig. Рис. 3S  
Seldin

- Элеватор корневой экстракционный
- Elévateurs à racines
- Wurzelheber
- Єлеватор кореневий екстракційний
- Elevadores para raices
- المعساعد الجذر



40-084  
Fig. Рис. 51  
Curtis



40-085  
Fig. Рис. 52  
Curtis



40-086  
Fig. Рис. 11  
Stout



40-087  
Fig. Рис. 11A  
Stout



40-088  
Fig. Рис. 12



- Элеватор корневой экстракционный
- Elévateurs à racines
- Wurzelheber

- Єлеватор кореневий екстракційний
- Elevadores para raices
- المصاعد الجذر



40-089  
Fig. Рис. A  
Cogswell



40-090  
Fig. Рис. 301  
Арехо



40-091  
Fig. Рис. 302  
Арехо



40-092  
Fig. Рис. 303  
Арехо



40-093  
Fig. Рис. 301W  
Seldin



40-094  
Fig. Рис. 304W  
Seldin



40-095  
Fig. Рис. 1H  
Heidbrink



40-096  
Fig. Рис. 2H  
Heidbrink



40-097  
Fig. Рис. 40H  
Heidbrink



40-098  
Fig. Рис. 41H  
Heidbrink

- Элеватор корневой экстракционный
- Elévateurs à racines
- Wurzelheber

- Елеватор корневий екстракційний
- Elevadores para raices
- المعساعد الجذر



40-099  
Fig. Рис. 31  
Cryer



40-100  
Fig. Рис. 32  
Cryer



40-101  
Fig. Рис. 25  
Cryer



40-102  
Fig. Рис. 26  
Cryer



40-103  
Fig. Рис. 44  
Cryer



40-104  
Fig. Рис. 45  
Cryer



40-105  
Fig. Рис. B1A



40-106  
Fig. Рис. A1C  
Coupland



40-107  
Fig. Рис. A2C  
Coupland



40-108  
Fig. Рис. A3C  
Coupland



Coupland



40-109  
Fig. 1  
Coupland



40-110  
Fig. 2  
Coupland



40-111  
Fig. 3  
Coupland

Chisels & Gouges

- Элеватор корневой экстракционный
- Elévateurs à racines
- Wurzelheber

- Єлеватор кореневий екстракційний
- Elevadores para raices
- المعساعد الجذر



40-112  
Fig. Рис. 190



40-113  
Fig. Рис. 191



40-114  
Fig. Рис. 15  
Woodward



40-115  
Fig. Рис. 16  
Woodward



40-116  
Fig. Рис. 1C  
Coupland



40-117  
Fig. Рис. 2C  
Coupland



40-118  
Fig. Рис. 3C  
Coupland

- Элеватор корневой экстракционный
- Elévateurs à racines
- Wurzelheber

- Єлеватор кореневий екстракційний
- Elevadores para raices
- المعساعد الجذر



40-119  
Fig. Рис. 11M  
Mac Millan



40-120  
Fig. Рис. 12M  
Mac Millan



40-121  
Fig. Рис. 13M  
Mac Millan



40-122  
Fig. Рис. 31F  
Friedman



40-123  
Fig. Рис. 32F  
Friedman



40-124  
Fig. Рис. 2  
Flohr



40-125  
Fig. Рис. 3  
Flohr



40-126  
Fig. Рис. 7  
Cryer



40-127  
Fig. Рис. 8  
Cryer

- Элеватор корневой экстракционный
- Elévateurs à racines
- Wurzelheber

- Елеватор кореневий екстракційний
- Elevadores para raices
- المعساعد الجذر



40-128  
# 1



40-129  
# 2



40-130  
# 3



40-131  
# 4



40-132  
Berten



40-133  
Berten



40-134  
Berten

- Элеватор корневой экстракционный
- Elévateurs à racines
- Wurzelheber

- Єлеватор кореневий екстракційний
- Elevadores para raices
- المصاعد الجذر



40-135  
# 1  
Thomson



40-136  
# 2  
Thomson



40-137  
# 3  
Thomson



40-138  
# 4  
Thomson



40-139  
# 5  
Thomson



40-140  
# 6  
Thomson



40-141  
# 1  
Schlemmer



40-142  
# 2  
Schlemmer



40-143  
# 3  
Schlemmer

- Элеватор корневой экстракционный
- Elévateurs à racines
- Wurzelheber
- Елеватор кореневий екстракційний
- Elevadores para raices
- المعساعد الجذر

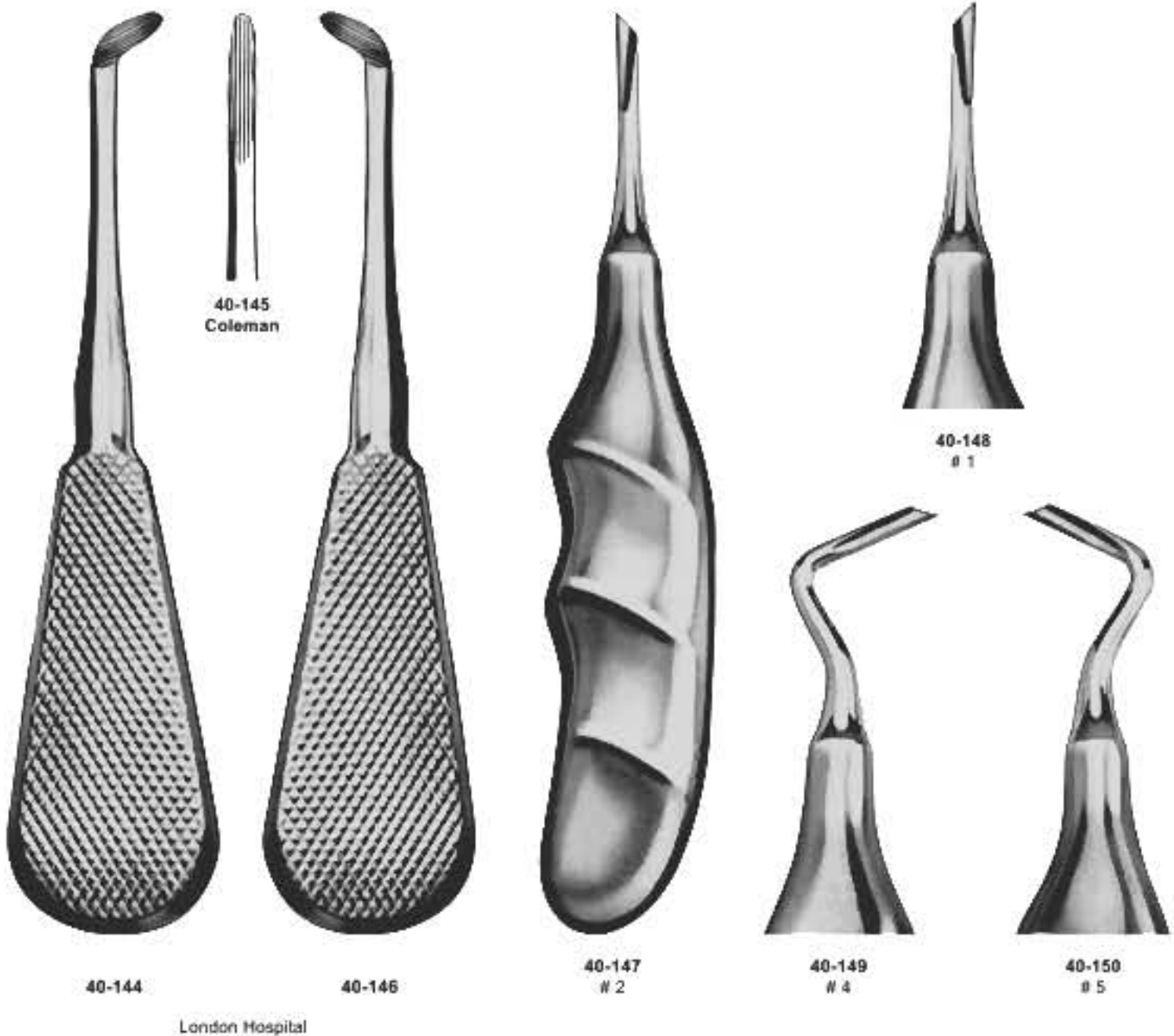

- Элеватор корневой экстракционный
- Elévateurs à racines
- Wurzelheber
- Елеватор кореневий екстракційний
- Elevadores para raices
- المصاعد الجذر

**Atraumatic Extraction Forceps & Root Tip Picks**  
Атравматичні щипці для видалення зубів і кайла для видалення кінчиків кореня



**40-151**  
Warwick Root Tip Elevator - Left  
Warwick Елеватор кінчиків кореня – зліва



**40-152**  
Warwick Root Tip Elevator - Right  
Warwick Елеватор кінчиків кореня – справа



**40-153**  
Heidbrink H2-H3 Double-Ended  
Двосторонній

**Set of Warwick Root Tip Elevator**  
Набір Warwick елеваторів кінчиків кореня



**40-154**  
Heidbrink H1 Single-Ended  
Односторонній



**40-155**  
Heidbrink H2 Single-Ended  
Односторонній



**40-156**  
Heidbrink H3 Single-Ended  
Односторонній



- Элеватор корневой экстракционный
- Elévateurs à racines
- Wurzelheber
- Єлеватор кореневий екстракційний
- Elevadores para raices
- المعساعد الجذر

Atraumatic Extraction Elevators & Socket Scoops  
Socket Scoops For Cleaning Out Extraction Sites  
Атравматичні елеватори для видалення зубів і ложечки  
для очистки зубних лунок після видалення зубів



**40-157**  
Misch Socket Scoop  
4mm Angled Left  
Misch Ложечка для  
зубних лунок  
4мм Зігнута наліво



**40-158**  
Misch Socket Scoop  
4mm Angled Right  
Misch Ложечка для  
зубних лунок  
4мм Зігнута направо



**40-159**  
Potts Elevator-Left  
Potts Елеватор-наліво



**40-160**  
Potts Elevator-Right  
Potts Елеватор-направо



**40-161**  
Potts "T-Handle" Elevator-Left  
Potts "Т-Ручка" Елеватор-наліво



**40-162**  
Potts "T-Handle" Elevator-Right  
Potts "Т-Ручка" Елеватор-направо

- Элеватор корневой экстракционный
- Elévateurs à racines
- Wurzelheber
- Єлеватор кореневий екстракційний
- Elevadores para raices
- المصاعد الجذر

## Atraumatic Extraction Elevators



40-163  
DEL 301



40-164  
DEL 302



40-165  
DEL 303



40-166  
DEL 34



40-167  
DEL 34S



40-168  
DEL 36

- Элеватор корневой экстракционный
- Elévateurs à racines
- Wurzelheber
- Елеватор кореневий екстракційний
- Elevadores para raices
- المعساعد الجذر

## Atraumatic Extraction Elevators



40-169  
DEL 46R



40-170  
DEL 44



40-171  
DEL 45



40-172  
Cogswell



40-173  
DEL 77R

- Элеватор корневой экстракционный
- Elévateurs à racines
- Wurzelheber
- Єлеватор кореневий екстракційний
- Elevadores para raices
- المعساعد الجذر

**Atraumatic Extraction Serrated Tip Elevators**  
Атраматичні елеватори для видалення зубів, із зазубреними кінчиками



**40-174**  
Serrated Elevator  
2.2mm  
Зазубрений  
елеватор 2.2мм



**40-175**  
Serrated Elevator  
3mm  
Зазубрений  
елеватор 3мм



**40-176**  
Serrated Elevator  
4mm  
Зазубрений  
елеватор 4 мм



**40-177**  
Serrated Elevator  
4mm Left  
Зазубрений елеватор  
4мм Направо



**40-178**  
Serrated Elevator  
4mm Right  
Зазубрений елеватор  
4мм Направо

- Элеватор корневой экстракционный
- Elévateurs à racines
- Wurzelheber

- Елеватор кореневий екстракційний
- Elevadores para raices
- المصاعد الجذر



40-179  
# 1



40-180  
# 2



40-181  
# 3



40-182  
# 1



40-183  
# 2



40-184  
# 1



40-185  
# 2



40-186  
# 3



40-187  
# 4

- Элеватор корневой экстракционный
- Elévateurs à racines
- Wurzelheber

- Єлеватор кореневий екстракційний
- Elevadores para raices
- المصاعد الجذر



40-188  
Fig. 320  
Walter F. Barry



40-189  
Fig. 321  
Walter F. Barry



40-190  
Fig. 322  
Walter F. Barry



40-191  
Fig. 323  
Walter F. Barry



40-192  
Fig. 350  
Walter F. Barry



40-193  
Fig. 351  
Walter F. Barry



40-194  
Fig. 370  
Walter F. Barry



40-195  
Fig. 371  
Walter F. Barry



40-196  
Fig. 1LC  
Lecluse

- Элеватор корневой экстракционный
- Elévateurs à racines
- Wurzelheber

- Елеватор корневий екстракційний
- Elevadores para raices
- المعساعد الجذر



40-197  
775/1  
Winter  
1 L



40-198  
775/2  
Winter  
1 R



40-199  
775/3  
Winter  
11 L



40-200  
775/4  
Winter  
11 R



40-201  
775/5  
Winter  
12 L



40-202  
775/6  
Winter  
12 R



40-203  
775/7  
Winter  
13 L



40-204  
775/8  
Winter  
13 R



40-205  
Winter  
14 L



40-206  
Winter  
14 R



40-207  
775/11  
Mead 1



40-208  
775/12  
Mead 2



40-209  
775/13  
Mead 3



40-210  
775/14  
Mead 4



40-211  
775/15  
Mead 9A



40-212  
775/16  
Mead 10A



40-213  
775/17  
Mead 11

- Элеватор корневой экстракционный
  - Elévateurs à racines
  - Wurzelheber
- Єлеватор кореневий екстракційний
  - Elevadores para raices
  - المصاعد الجذر

**Root-tip Picks**  
Root-Рада вибірка



40-214  
Fig. Рис. 1  
Heidbrink



40-215  
Fig. Рис. 2  
Heidbrink



40-216  
Fig. Рис. 3  
Heidbrink



40-217  
Fig. Рис. 1  
Warwick-James



40-218  
Fig. Рис. 2  
Warwick-James



40-219  
Fig. Рис. 3  
Warwick-James



40-220  
Fig. Рис. 1  
Heidbrink



40-221  
Fig. Рис. 2  
Heidbrink



40-222  
Fig. Рис. 3  
Heidbrink

**SYNDESMOTOMES**



40-223  
Fig. Рис. 1  
Chompret



40-224  
Fig. Рис. 2  
Chompret



40-225  
Fig. Рис. 3  
Chompret



40-226  
Fig. Рис. 4  
Chompret



- Элеваторы
- Syndesmotome

- Єлеватори
- Elevadores para raices
- سینڈیسموٹومیس



40-227  
Fig. Рис. 0  
11 cm



40-228  
Fig. Рис. 1



40-229  
Fig. Рис. 2



40-230  
Fig. Рис. 3



40-231  
Fig. Рис. 4



40-232  
Fig. Рис. 5



40-233  
Fig. Рис. 6



40-234  
Fig. Рис. 7



40-235  
Fig. Рис. 8



40-236  
Fig. Рис. 9



40-237  
Fig. Рис. 11

- Элеваторы
- Syndesmote

- Elevatori
- Elevadores para raices
- سینڈیسموٹومیس



40-238  
Fig. Рис. 21



40-239  
Fig. Рис. 22



40-240  
Fig. Рис. 23



40-241  
Fig. Рис. 24



40-242  
Fig. Рис. 25



40-243  
Fig. Рис. 26



40-244  
Fig. Рис. 27



40-245  
Fig. Рис. 28



40-246  
Fig. Рис. 29

### PERIOTOME HANDLE & BLADES Періотомна РУЧКА і леза



40-247  
Single end  
6", 15cm



40-248  
P1, 2mm, Straight  
1-1/2", 4cm,  
P1, 2mm, Прямая  
1-1/2", 4cm.



40-249  
P2, 1.5mm, Straight  
1-1/2", 4cm  
P2, 1.5mm, Прямая  
1-1/2", 4cm



40-250  
P3, 1.5mm, Angled  
1-3/4", 4.5cm  
P3, 1.5mm, Зігнута  
1-3/4", 4.5cm

### PERIOTOME HANDLE & BLADES

- Single end handle can be tapped with a mallet.
- Blades Sold Separately
- Періотомна РУЧКА і леза
- до односторонньої ручки можна придбати зуботехнічний молоток
- леза продаються окремо

**VACUUM BITTERS**

We regularly manufacturing below articles in drawing, handles & pattern A,B,C,D,E & F for better grip & protection. We are also fully equipped & capable to develop these instruments as per your own specific requirements & demands in materials, sizes, shapes and patterns.

**ШАКОВНІ ПОКУПЦІ**

Ми виробляємо згідно прямих вимог клієнтів інструменти, а саме ручки та зразки затискачів A,B,C,D,E & F, доводячи їх до досконалості! Гарне обладнання та наші вміння дозволяють нам розробляти ці комплекти інструментів згідно ваших особливих вимог і потреб в матеріалах, розмірах, формах і зразках.

**A**

**B**

**C**

**D**

**E**

**F**



**Extracting Forceps**

- CS-001**
- Set of 10-Pcs
- Detail of Pack Forceps
- Fig. 1
- Fig. 2
- Fig. 73
- Fig. 67
- Fig. 51A
- Fig. 74
- Fig. 51
- Fig. 17
- Fig. 7
- Fig. 13

## EXTRACTING FORCEPS (English Pattern)

- Щипцы экстракционные (английская форма)
- Daviers (Forme Anglaise)
- Zahnzangen (Englische Form)

- Щипці екстракційні (англійська форма)
- Forceps de Extracción (Forme Inglesa)
- استخراج المنقط (نمط اللغة الإنجليزية)



50-001  
# 1

upper laterals and canines  
obere Schneide- und Eckzähne  
incisives et canines supérieures  
incisivos y caninos superiores  
Для верхніх бокових зубів та кілків



50-002  
# 2

upper laterals and canines  
obere Schneide- und Eckzähne  
incisives et canines supérieures  
incisivos y caninos superiores  
Для верхніх бокових зубів та кілків



50-003  
# 3

upper laterals and canines  
obere Schneide- und Eckzähne  
incisives et canines supérieures  
incisivos y caninos superiores  
Для верхніх бокових зубів та кілків



50-004  
# 4

lower laterals and canines  
untere Schneide- und Eckzähne  
incisives et canines inférieures  
incisivos y caninos inferiores  
Для нижніх бокових зубів та кілків

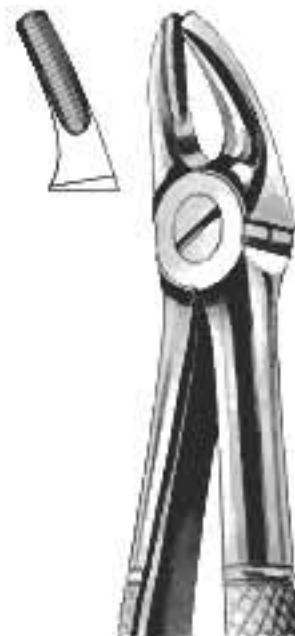

50-005  
# 7

upper premolars  
obere Prämolaren  
prémolaires supérieures  
premolares superiores  
Для верхніх премолярів



50-006  
# 8

lower premolars  
untere Prämolaren  
prémolaires inférieures  
premolares inferiores  
Для нижніх премолярів

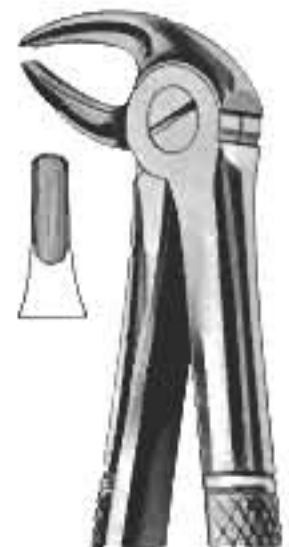

50-007  
# 13

lower premolars  
untere Prämolaren  
prémolaires inférieures  
premolares inferiores  
Для нижніх премолярів

- Щипцы экстракционные (английская форма)
- Daviers (Forme Anglaise)
- Zahnzangen (Englische Form)
- Щипці екстракційні (англійська форма)
- Forceps de Extracción (Forme Inglesa)
- استخراج المنقط (نمط اللغة الإنجليزية)



**50-008**  
# 13S  
lower premolars, for children  
untere Prämolaren, für Kinder  
Prémolaires inférieures, pour enfants  
premolares inferiores para niños  
Для нижніх премолярів, для дітей



**50-009**  
# 17  
upper molars, right  
obere Molaren, rechts  
molaires supérieures droites  
molares superiores derechos  
Для верхніх молярів, справа



**50-010**  
# 18  
upper molars, left  
obere Molaren, links  
molaires supérieures gauches  
molares superiores izquierdos  
Для верхніх молярів, зліва



**50-011**  
# 18A  
upper molars  
obere Molaren  
molaires supérieures  
molares superiores  
Для верхніх молярів



**50-012**  
# 18B  
upper molars  
obere Molaren  
molaires supérieures  
molares superiores  
Для верхніх молярів



**50-013**  
# 19  
upper third molars  
obere dritte molaren  
troisièmes molaires supérieures  
terceros molares superiores  
Для верхніх третіх молярів

- Щипцы экстракционные (английская форма)
- Daviers (Forme Anglaise)
- Zahnzangen (Englische Form)

- Щипці екстракційні (англійська форма)
- Forceps de Extracción (Forme Inglesa)
- استخراج الملقط (نمط اللغة الإنجليزية)



50-014  
# 20  
lower third molar  
untere dritte Molaren  
troisième molaires inférieures  
terceros molares inferiores  
Для нижніх третіх молярів



50-015  
# 21  
lower molar  
untere Molaren  
molaires inférieures  
molares inferiores  
Для нижніх молярів



50-016  
# 22  
lower molar  
untere Molaren  
molaires inférieures  
molares inferiores  
Для нижніх молярів



50-017  
# 22S  
lower molar,  
for children  
untere Molaren,  
für kinder  
molaires inférieures,  
pour enfants  
molares inferiores,  
para niños  
Для нижніх молярів,  
для дітей



50-018  
# 22G  
lower molar  
untere Molaren  
molaires inférieures  
molares inferiores  
Для нижніх молярів



50-019  
# 23  
lower molar, right  
untere Molaren, rechts  
molaires inférieures droites  
molares inferiores derechos  
Для нижніх молярів, справа



50-020  
# 24  
lower molar, right  
untere Molaren, links  
molaires inférieures gauches  
molares inferiores izquierdos  
Для нижніх молярів, справа

- Щипцы экстракционные (английская форма)
- Daviers (Forme Anglaise)
- Zahnzangen (Englische Form)
- Щипці екстракційні (англійська форма)
- Forceps de Extracción (Forme Inglesa)
- استخراج الملقط (نمط اللغة الإنجليزية)



**50-021**  
**# 29**  
upper roots  
obere wurzeln  
racines supérieures  
raíces superiores  
Для верхніх коренів зубів



**50-022**  
**# 29S**  
upper roots, for children  
obere wurzeln, für kinder  
racines supérieures, pour enfants  
raíces superiores, para niños  
Для верхніх коренів зубів, для дітей



**50-023**  
**# 30**  
upper roots  
obere wurzeln  
racines supérieures  
raíces superiores  
Для верхніх коренів зубів



**50-024**  
**# 31**  
lower roots  
untere wurzeln  
racines inférieures  
raíces inferiores  
Для нижніх коренів зубів



**50-025**  
**# 32**  
lower roots  
untere wurzeln  
racines inférieures  
raíces inferiores  
Для нижніх коренів зубів



**50-026**  
**# 30S**  
upper roots, for children  
obere wurzeln, für kinder  
racines supérieures, pour enfants  
raíces superiores, para niños  
Для верхніх коренів зубів, для дітей

- Щипцы экстракционные (английская форма)
- Daviers (Forme Anglaise)
- Zahnzangen (Englische Form)

- Щипці екстракційні (англійська форма)
- Forceps de Extracción (Forme Inglesa)
- استخراج الملقط (نمط اللغة الإنجليزية)



**50-027**  
# 33  
lower roots  
untere wurzeln  
racines inférieures  
raíces inferiores  
Для нижніх коренів зубів



**50-028**  
33A  
lower roots  
untere wurzeln  
racines inférieures  
raíces inferiores  
Для нижніх коренів зубів



**50-029**  
# 33B  
lower roots  
untere wurzeln  
racines inférieures  
raíces inferiores  
Для нижніх коренів зубів



**50-030**  
# 33L  
lower roots  
untere wurzeln  
racines inférieures  
raíces inferiores  
Для нижніх коренів зубів



**50-031**  
# 33S  
lower roots, for children  
untere Wurzeln, für kinder  
racines inférieures, pour enfants  
raíces inferiores, para niños  
Для нижніх коренів зубів, для дітей



**50-032**  
Fig. 34  
Upper incisors and premolars  
deep-gripping  
Incisivi e premolari superiori  
attacco profondo  
Incisives et prémolaires supérieurs  
à attaque profonde  
Incisivos y premolares superiores  
a sujeción profunda  
Для верхніх різців та премолярів  
Глибоке захоплення



**50-033**  
Fig. 35  
Upper incisors and premolars  
deep-gripping  
Incisivi e premolari superiori  
attacco profondo  
Incisives et prémolaire supérieurs  
à attaque profonde  
Incisivos y premolares superiores  
a sujeción profunda  
Для верхніх різців та премолярів  
Глибоке захоплення



**50-034**  
Fig. 35N  
Upper incisors and premolars  
deep-gripping  
Incisivi e premolari superiori  
attacco profondo  
Incisives et prémolaire supérieurs  
à attaque profonde  
Incisivos y premolares superiores  
a sujeción profunda  
Для верхніх різців та премолярів  
Глибоке захоплення



**50-035**  
Fig. 36  
Lower premolars deep-gripping  
Premolari inferiori attacco profondo  
Prémolaires inférieurs à attaque profonde  
Premolares inferiores a sujeción profunda  
Для нижніх премолярів Глибоке  
захоплення



**50-036**  
Fig. 36N  
Lower premolars deep-gripping  
Premolari inferiori attacco profondo  
Prémolaires inférieurs à attaque profonde  
Premolares inferiores a sujeción profunda  
Для нижніх премолярів Глибоке  
захоплення



**50-037**  
# 37  
upper incisors, for children  
oberer Schneidezähne, für kinder  
incisivos superiores, pour enfants  
raíces superiores, para niños  
Для верхніх різців, для дітей oberer



- Щипцы экстракционные (английская форма)
- Daviers (Forme Anglaise)
- Zahnzangen (Englische Form)

- Щипці екстракційні (англійська форма)
- Forceps de Extracción (Forme Inglesa)
- استخراج المنقط (نمط اللغة الإنجليزية)



**50-038**  
**# 38**

lower incisors and canines, for children  
untere Schneide- und Eckzähne für Kinder  
incisives et canines inférieures, pour enfants  
incisivos y caninos inferiores, para niños  
Для нижніх різців та іклів, для дітей



**50-039**  
**# 39**  
upper molars  
for children  
obere Molaren,  
für Kinder  
molaires supérieures,  
pour enfants  
molares superiores,  
para niños  
Для верхніх молярів  
для дітей



**50-040**  
**# 39 R**  
upper molars right  
for children  
obere Molaren rechts,  
für Kinder  
molaires supérieures,  
droites, pour enfants  
molares superiores,  
derechos, para niños  
Для верхніх молярів  
right для дітей



**50-041**  
**# 39 A**  
upper molars  
for children  
obere Molaren,  
für Kinder  
molaires supérieures,  
pour enfants  
molares superiores,  
para niños  
Для верхніх молярів  
для дітей



**50-042**  
**# 40**  
lower molars  
for children  
untere Molaren,  
für Kinder  
molaires inférieures,  
pour enfants  
molares inferiores,  
para niños  
Для нижніх молярів  
для дітей

**50-043**  
**# 39 L**  
upper molars left  
for children  
obere Molaren links,  
für Kinder  
molaires supérieures,  
gauches, pour enfants  
molares superiores,  
izquierdos, para niños  
Для верхніх молярів  
ліва для дітей

- Щипцы экстракционные (английская форма)
- Daviers (Forme Anglaise)
- Zahnzangen (Englische Form)

- Щипці екстракційні (англійська форма)
- Forceps de Extracción (Forme Inglesa)
- استخراج المنقط (نمط اللغة الإنجليزية)

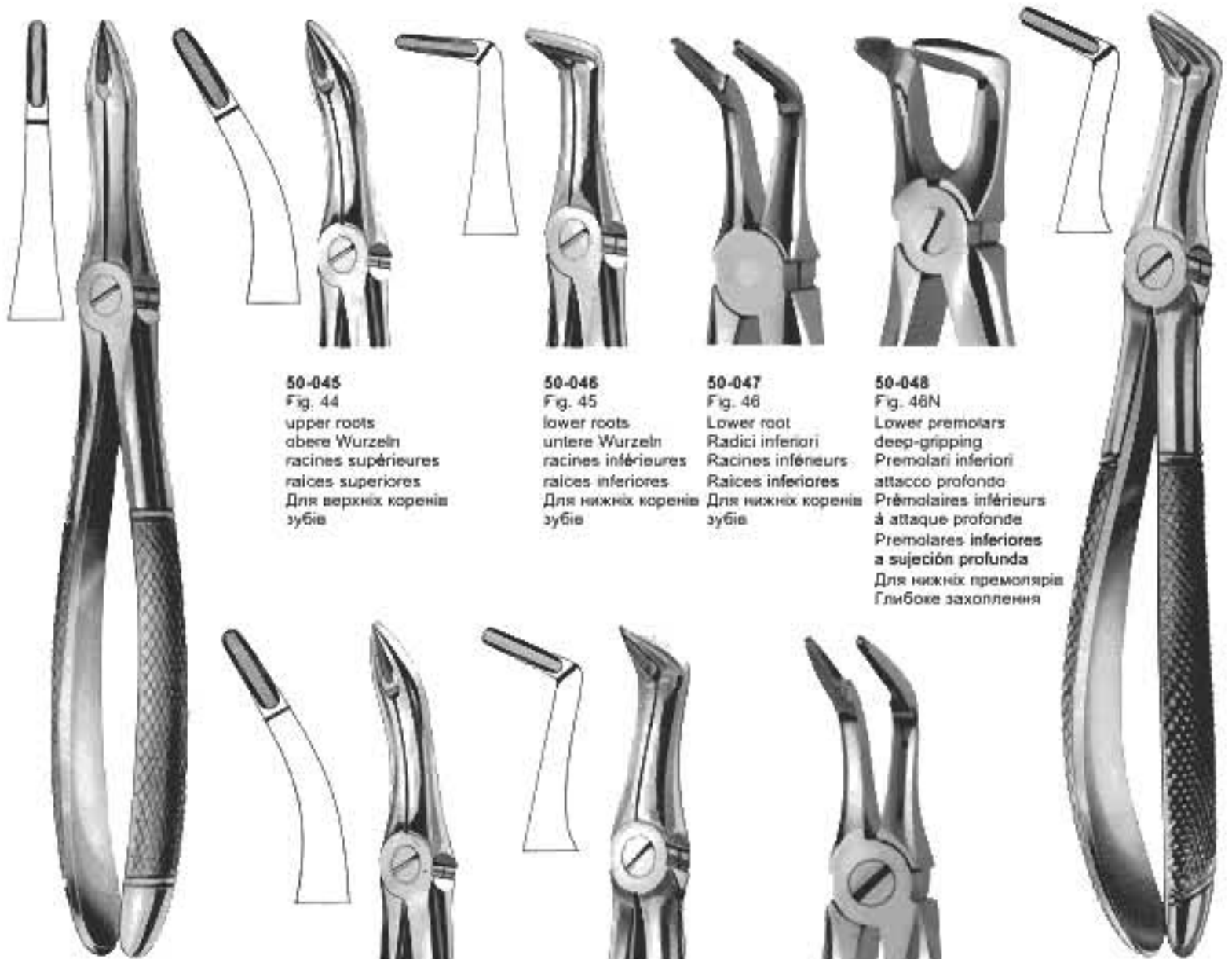

**50-045**  
Fig. 44  
upper roots  
obere Wurzeln  
racines supérieures  
raíces superiores  
Для верхніх коренів  
зубів

**50-046**  
Fig. 45  
lower roots  
untere Wurzeln  
racines inférieures  
raíces inferiores  
Для нижніх коренів  
зубів

**50-047**  
Fig. 46  
Lower root  
Radici inferiori  
Racines inférieurs  
Raíces inferiores  
Для нижніх коренів  
зубів

**50-048**  
Fig. 48N  
Lower premolars  
deep-gripping  
Premolari inferiori  
attacco profondo  
Prémolaires inférieurs  
à attaque profonde  
Premolares inferiores  
a sujeción profunda  
Для нижніх премолярів  
Глибоке захоплення

**50-044**  
Fig. 41  
upper roots  
obere Wurzeln  
racines supérieures  
raíces superiores  
Для верхніх коренів  
зубів

**50-049**  
Fig. 48  
lower roots  
untere Wurzeln  
racines inférieures  
raíces inferiores  
Для нижніх коренів  
зубів

**50-050**  
Fig. 49  
upper roots  
obere Wurzeln  
racines supérieures  
raíces superiores  
Для верхніх коренів  
зубів

**50-051**  
Fig. 49L  
Very thin lower roots  
Radici inferiori molto sottili  
Racines inférieurs très fines  
Raíces inferiores, muy delgadas  
Дуже тонкі Для нижніх коренів  
зубів

**50-052**  
# 50  
upper roots  
obere Wurzeln  
racines supérieures  
raíces superiores  
Для верхніх коренів  
зубів

- Щипцы экстракционные (английская форма)
- Daviers (Forme Anglaise)
- Zahnzangen (Englische Form)

- Щипці екстракційні (англійська форма)
- Forceps de Extracción (Forme Inglesa)
- استخراج الملقط (نمط اللغة الإنجليزية)



**50-053**  
**# 51**  
upper roots  
obere Wurzeln  
racines supérieures  
raíces superiores  
Для верхніх коренів  
зубів



**50-054**  
**# 51 A**  
upper roots  
obere Wurzeln  
racines supérieures  
raíces superiores  
Для верхніх коренів  
зубів



**50-055**  
**# 51 L**  
upper roots  
obere Wurzeln  
racines supérieures  
raíces superiores  
Для верхніх коренів  
зубів



**50-056**  
**# 51 S**  
upper roots, for children  
obere Wurzeln für kinder  
racines supérieures, pour enfants  
raíces superiores, para niños  
Для верхніх коренів зубів, для  
дітей



**50-057**  
**# 52**  
upper roots  
obere Wurzeln  
racines supérieures  
raíces superiores  
Для верхніх коренів  
зубів



**50-058**  
**# 52 A**  
upper teeth and resection  
obere Zähne und Resektion  
dents supérieures et résection  
dientes superiores y resección  
Для верхніх зубів та резекції

- Щипцы экстракционные (английская форма)
- Daviers (Forme Anglaise)
- Zahnzangen (Englische Form)

- Щипці екстракційні (англійська форма)
- Forceps de Extracción (Forme Inglesa)
- استخراج الملقط (نمط اللغة الإنجليزية)



**50-060**  
**# 55**  
for separating upper molars  
Spaltzange für obere Molaren  
à séparer molaires supérieures  
para separar molares superiores  
Для розділення верхніх молярів



**50-061**  
**# 56**  
for separating lower molars  
Spaltzange für untere Molaren  
à séparer molaires inférieures  
para separar molares inferiores  
Для розділення нижніх молярів



**50-062**  
**Fig. 59**  
Lower root  
Radici superiori  
Racines inférieures  
Raíces inferiores  
Для нижніх коренів зубів



**50-063**  
**# 65 R**  
upper molars, right  
obere Molaren, rechts  
molaires supérieures droites  
molares superiores derechos  
Для верхніх молярів, справа



**50-064**  
**# 65 L**  
upper molars, left  
obere Molaren, links  
molaires supérieures gauches  
molares superiores izquierdos  
Для верхніх молярів, зліва



**50-065**  
**# 67**  
upper third molars  
obere dritte Molaren  
troisièmes molaires supérieures  
terceros molares superiores  
Для верхніх третіх молярів



**50-066**  
**# 67 A**  
upper third molars  
obere dritte Molaren  
troisièmes molaires supérieures  
terceros molares superiores  
АДля верхніх третіх молярів

**50-059**  
**# 54**  
for separating upper molars  
Spaltzange für obere Molaren  
à séparer molaires supérieures  
para separar molares superiores  
Для розділення верхніх молярів



With Serrated  
Tips

**50-067**  
**Fig. 59L**  
lower incisors and roots  
untere Schneidezähne und wurzeln  
incisivos al racines inférieures  
masivos y raíces inferiores



With Serrated  
Tips

**50-068**  
**Fig. 60**  
lower roots  
untere Wurzeln  
racines inférieures  
raíces inferiores

- Щипцы экстракционные (английская форма)
- Daviers (Forme Anglaise)
- Zahnzangen (Englische Form)

- Щипці екстракційні (англійська форма)
- Forceps de Extracción (Forme Inglesa)
- استخراج المنقط (نمط اللغة الإنجليزية)



**50-069**  
# 67½ R  
upper third molars, right  
obere dritte Molaren, rechts  
troisièmes molaires supérieures, droites  
terceros molares superiores, derechos  
Для верхніх третіх молярів, справа



**50-070**  
# 67½ L  
upper third molars, left  
obere dritte Molaren, links  
troisièmes molaires supérieures, gauches  
terceros molares superiores, izquierdos  
Для верхніх третіх молярів, зліва



**50-071**  
Fig. 67N  
Upper third molars  
Ottavii superiori  
Troisièmes molaires supérieurs  
Terceros molares superiores  
Для верхніх третіх молярів



**50-072**  
# 68  
lower roots  
untere Wurzeln  
racines inférieures  
raíces inferiores  
Для нижніх коренів  
зубів



**50-073**  
# 68 A  
lower roots  
untere Wurzeln  
racines inférieures  
raíces inferiores  
Для нижніх коренів  
зубів



**50-074**  
# 73  
lower molars  
untere Molaren  
molaires inférieures  
molares inferiores  
Для нижніх молярів



**50-075**  
# 73 R  
lower molars, right  
untere Molaren, rechts  
molaires inférieures, droites  
molares inferiores, derechos  
Для нижніх молярів, справа



**50-076**  
# 73 L  
lower molars, left  
untere Molaren, links  
molaires inférieures, gauches  
molares inferiores, izquierdos  
Для нижніх молярів, зліва

- Щипцы экстракционные (английская форма)
- Daviers (Forme Anglaise)
- Zahnzangen (Englische Form)

- Щипці екстракційні (англійська форма)
- Forceps de Extracción (Forme Inglesa)
- استخراج المنقط (نمط اللغة الإنجليزية)



**50-077**  
**# 73 A**  
lower molars  
untere Molaren  
molaires inférieures  
molares inferiores  
Для нижніх молярів



**50-078**  
**# 73 S**  
lower molars  
untere Molaren  
molaires inférieures  
molares inferiores  
Для нижніх молярів



**50-079**  
**# 73 B**  
lower molars for children  
untere Molaren für Kinder  
molaires inférieures,  
pour enfants  
molares inferiores,  
para niños  
Для нижніх молярів  
для дітей



**50-080**  
**# 74**  
lower roots  
untere Wurzeln  
racines inférieures  
raíces inferiores  
Для нижніх коренів  
зубів



**50-081**  
**# 74 D**  
lower roots  
untere Wurzeln  
racines inférieures  
raíces inferiores  
Для нижніх коренів  
зубів



**50-082**  
**# 73 K**  
lower molars for children  
untere Molaren für Kinder  
molaires inférieures,  
pour enfants  
molares inferiores,  
para niños  
Для нижніх молярів  
для дітей

- Щипцы экстракционные (английская форма)
- Daviers (Forme Anglaise)
- Zahnzangen (Englische Form)
- Щипці екстракційні (англійська форма)
- Forceps de Extracción (Forme Inglesa)
- استخراج الملقط (نمط اللغة الإنجليزية)



**50-083**  
**# 74M**  
lower roots  
untere wurzeln  
racines inférieures  
raíces inferiores  
Для нижніх коренів  
зубів



**50-084**  
**# 74N**  
lower roots  
untere wurzeln  
racines inférieures  
raíces inferiores  
Для нижніх коренів  
зубів



**50-085**  
**# 74XN**  
lower roots and crowded incisors  
untere Wurzeln und eng-  
stehende schneidezähne  
racines inférieures et  
incisives surdents  
raíces inferiores e incisivos  
supernumerarios  
Для нижніх коренів зубів та  
густорозташованих різців



**50-086**  
**# 75**  
lower premolars  
untere Prämolaren  
prémolaires inférieures  
premolares inferiores  
Для нижніх премолярів



**50-087**  
**# 76**  
upper roots  
obere wurzeln  
racines supérieures  
raíces superiores  
Для верхніх коренів зубів



**50-088**  
**# 76N**  
upper roots  
obere wurzeln  
racines supérieures  
raíces superiores  
Для верхніх коренів  
зубів

- Щипцы экстракционные (английская форма)
- Daviers (Forme Anglaise)
- Zahnzangen (Englische Form)

- Щипці екстракційні (англійська форма)
- Forceps de Extracción (Forme Inglesa)
- استخراج المنقط (نمط اللغة الإنجليزية)

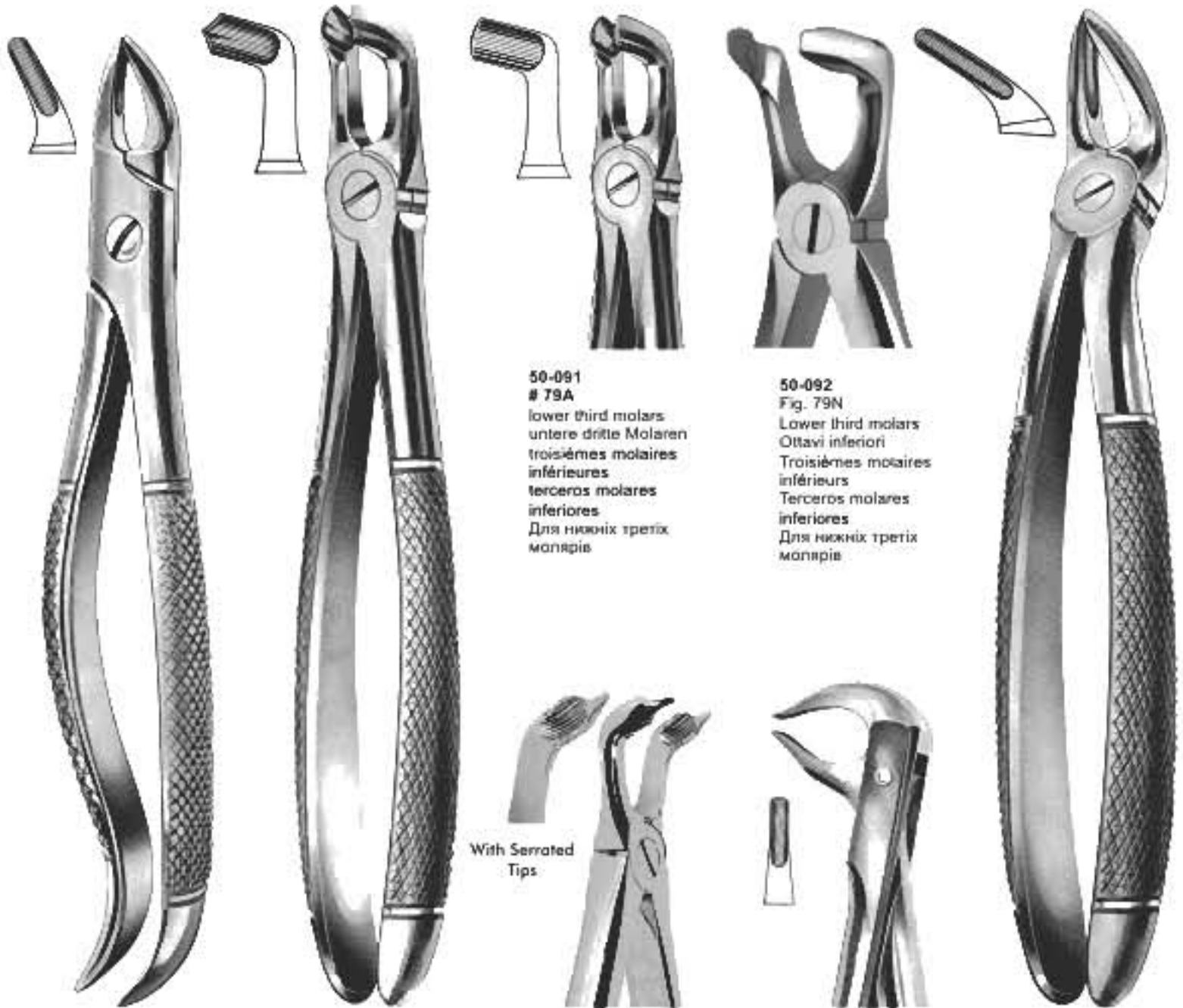

**50-091  
# 79A**  
lower third molars  
untere dritte Molaren  
troisième molaires inférieures  
terceros molares inferiores  
Для нижніх третіх молярів

**50-092  
Fig. 79N**  
Lower third molars  
Ottavi inferiori  
Troisième molaires inférieurs  
Terceros molares inferiores  
Для нижніх третіх молярів

With Serrated Tips

**50-093  
Fig. 79C**  
untere dritte Molaren  
Lower third molars  
troisième molaires inférieures  
terceros molares inferiores  
Для нижніх третіх молярів із зазубреними кінчиками

**50-094  
# 81**  
lower prémolars and roots  
untere prämolaren und wurzeln  
Premolaires et racines inférieures  
premolares y raíces inferiores  
Для нижніх премолярів та коренів зубів

**50-095  
# 80**  
upper molar roots  
Molarenwurzeln oben  
racines de molaires supérieures  
raíces de molares superiores  
Для коренів зубів верхніх молярів

**50-089  
# 76S**  
upper roots  
obere wurzeln  
racines supérieures  
raíces superiores  
Для верхніх коренів зубів

**50-090  
# 79**  
lower third molars  
untere dritte Molaren  
troisième molaires inférieures  
terceros molares inferiores  
Для нижніх третіх молярів



- Щипцы экстракционные (английская форма)
- Daviers (Forme Anglaise)
- Zahnzangen (Englische Form)
- Щипці екстракційні (англійська форма)
- Forceps de Extracción (Forme Inglesa)
- استخراج المنقط (نمط اللغة الإنجليزية)



**50-096**  
# 86A  
lower molars  
untere Molaren  
molaires inférieures  
molares inferiores  
Для нижніх молярів



**50-097**  
# 86B  
lower molars  
untere Molaren  
molaires inférieures  
molares inferiores  
Для нижніх молярів



**50-098**  
# 86C  
lower molars  
untere Molaren  
molaires inférieures  
molares inferiores  
Для нижніх молярів



**50-099**  
# 87  
lower molars  
untere Molaren  
molaires inférieures  
molares inferiores  
Для нижніх молярів



**50-100**  
# 89  
upper molars, right  
obere molaren, rechts  
molaires supérieures droites  
molares superiores derechos  
Для верхніх молярів, справа



**50-101**  
# 90  
upper molars, left  
obere molaren, links  
molaires supérieures gauches  
molares superiores izquierdos  
Для верхніх молярів, зліва

- Щипцы экстракционные (английская форма)
- Daviers (Forme Anglaise)
- Zahnzangen (Englische Form)

- Щипці екстракційні (англійська форма)
- Forceps de Extracción (Forme Inglesa)
- استخراج الملقط (نمط اللغة الإنجليزية)



**50-102**  
**# 92**  
upper second molars, right  
obere zweite molaren, rechts  
deuxièmes molaires  
supérieures, droites  
segundos molares  
superiores, derechos  
Для верхніх других  
молярів, справа



**50-103**  
**# 93**  
upper second molars, left  
obere zweite molaren, links  
deuxièmes molaires  
supérieures gauches  
segundos molares  
superiores izquierdos  
Для верхніх других  
молярів, зліва



**50-104**  
**# 94**  
upper molars, right  
obere molaren, rechts  
molaires supérieures droites  
molares superiores derechos  
Для верхніх молярів, справа



**50-105**  
**# 91**  
for separating lower molars  
Spaltzange für untere molaren  
à séparer molaires inférieures  
para separar molares  
Для розділення нижніх  
молярів



**50-106**  
**# 99**  
lower molars  
untere Molaren  
molaires inférieures  
molares inferiores  
Для нижніх молярів



**50-107**  
**Fig. 97**  
Very thin upper roots  
Radici superior molto sottili  
Racines supérieures très fines  
Raíces superiores muy delgadas  
Дуже тонкі Для верхніх коренів  
зубів



**50-108**  
**# 95**  
upper molars, left  
obere molaren, links  
molaires supérieures gauches  
molares superiores izquierdos  
Для верхніх молярів, зліва

- Щипцы экстракционные (английская форма)
- Daviers (Forme Anglaise)
- Zahnzangen (Englische Form)
- Щипці екстракційні (англійська форма)
- Forceps de Extracción (Forme Inglesa)
- استخراج الملقط (نمط اللغة الإنجليزية)



50-109  
# 99 1/4  
lower molars  
untere Molaren  
molaires inférieures  
molares inferiores  
Для нижніх молярів



50-111  
# 100  
upper roots  
obere Wurzeln  
racines supérieures  
raíces superiores  
Для верхніх коренів  
зубів



50-112  
# 101  
upper premolars and roots  
obere Pramolaren und wurzeln  
prémolaires et racines supérieures  
premolares y raíces superiores  
Для верхніх премолярів та  
коренів зубів



50-110  
# 99 3/4  
lower molars  
untere Molaren  
molaires inférieures  
molares inferiores  
Для нижніх молярів

- Щипцы экстракционные (английская форма)
- Daviers (Forme Anglaise)
- Zahnzangen (Englische Form)

- Щипці екстракційні (англійська форма)
- Forceps de Extracción (Forme Inglesa)
- استخراج الملقط (نمط اللغة الإنجليزية)



50-114  
# 102  
upper molars, right  
obere Molaren, rechts  
Molaires supérieures droites  
Molares superiores derechos  
Для верхніх молярів, справа



50-115  
# 103  
upper molars, left  
obere Molaren, links  
Molaires supérieures gauches  
Molares superiores izquierdos  
Для верхніх молярів, зліва



50-113  
# 104  
upper roots  
obere Wurzeln  
racines supérieures  
raíces superiores  
Для верхніх коренів зубів



50-116  
# 105  
lower incisors  
untere Schneidezähne  
incisivos inferiores  
incisivos inferiores  
Для нижніх різців



50-117  
# 106  
lower incisors  
untere Schneidezähne  
incisivos inferiores  
incisivos inferiores  
Для нижніх різців



50-118  
# 107  
upper canines  
obere Eckzähne  
caninos superiores  
caninos superiores  
Для верхніх іклів

- Щипцы экстракционные (английская форма)
- Daviers (Forme Anglaise)
- Zahnzangen (Englische Form)
- Щипці екстракційні (англійська форма)
- Forceps de Extracción (Forme Inglesa)
- استخراج المنقط (نمط اللغة الإنجليزية)



**50-119**  
# 112  
upper roots  
obere Wurzeln  
racines supérieures  
raíces superiores  
Для верхніх коренів  
зубів



**50-120**  
# 113  
upper roots  
obere Wurzeln  
racines supérieures  
raíces superiores  
Для верхніх коренів  
зубів



**50-122**  
# 136  
upper premolars and roots  
obere Pramolaren und Wurzeln  
prémolaires et racines supérieures  
premolares y raíces superiores  
Для верхніх премолярів та коренів зубів



**50-123**  
# 137  
lower incisors and roots  
untere Schneidezähne und wurzeln  
incisives et racines inférieures  
incisivos y raíces inferiores  
Для нижніх різців та коренів зубів



**50-121**  
# 114  
lower roots  
untere Wurzeln  
racines inférieures  
raíces inferiores  
Для нижніх коренів  
зубів



**50-124**  
# 143  
lower roots  
untere Wurzeln  
racines inférieures  
raíces inferiores  
Для нижніх коренів зубів

- Щипцы экстракционные (английская форма)
- Daviers (Forme Anglaise)
- Zahnzangen (Englische Form)

- Щипці екстракційні (англійська форма)
- Forceps de Extracción (Forme Inglesa)
- استخراج الملقط (نمط اللغة الإنجليزية)



With Serrated  
Tips

**50-125**  
Fig. 121  
upper third molars  
obere dritte molaren  
troisièmes molaires supérieures  
terceros molares superiores  
Для верхніх третіх молярів

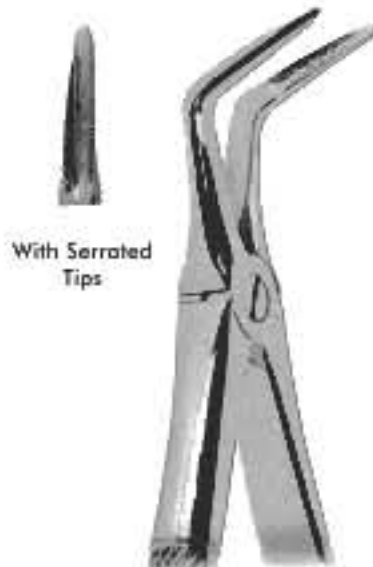

With Serrated  
Tips

**50-126**  
Fig. 145  
lower roots  
untere Wurzeln  
racines inférieures  
raíces inferiores  
Для нижніх коренів зубів



With Serrated  
Tips

**50-127**  
Fig. 151 1/2  
upper roots  
obere Wurzeln  
racines supérieures  
raíces superiores  
Для верхніх коренів  
зубів

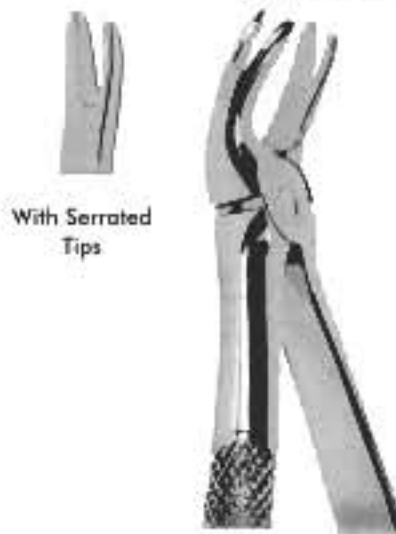

With Serrated  
Tips

**50-128**  
Fig. 166  
Universal extracting forceps  
for upper teeth, in particular  
molars and premolars  
Універсальні щипці для видалення  
зубів для верхніх зубів, зокрема для  
молярів та премолярів



With Serrated  
Tips

**50-129**  
Fig. 167  
Universal extracting forceps  
for Lower teeth, in particular  
molars and premolars  
Універсальні щипці для видалення зубів  
для нижніх зубів, зокрема для  
молярів та премолярів

- Щипцы экстракционные (английская форма)
- Daviers (Forme Anglaise)
- Zahnzangen (Englische Form)

- Щипці екстракційні (англійська форма)
- Forceps de Extracción (Forme Inglesa)
- استخراج المنقط (نمط اللغة الإنجليزية)



With Serrated  
Tips

50-130  
Trotter  
Fig. 168  
Upper canines  
Дл верхніх іклів



With Serrated  
Tips

50-131  
Trotter  
Fig. 169  
Lower canines  
Для нижніх іклів

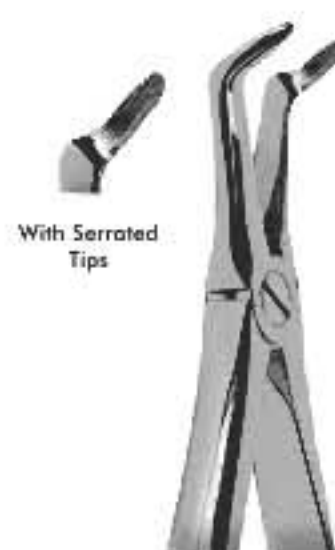

With Serrated  
Tips

50-132  
Trotter  
Fig. 346  
Lower roots  
Для нижніх коренів  
зубів



With Serrated  
Tips

50-133  
Fig. 349  
Upper roots  
Для верхніх коренів  
зубів

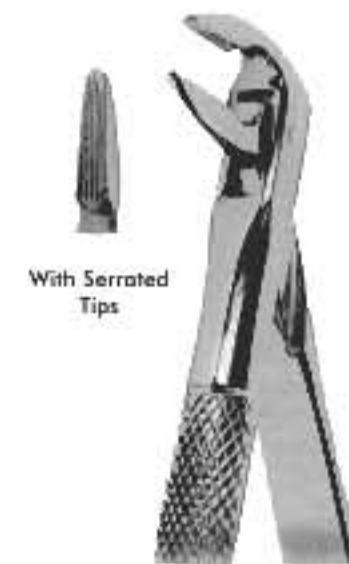

With Serrated  
Tips

50-134  
Fig. 359  
Lower roots  
Для нижніх коренів  
зубів

- Щипцы экстракционные (английская форма)
- Daviers (Forme Anglaise)
- Zahnzangen (Englische Form)

- Щипці екстракційні (англійська форма)
- Forceps de Extracción (Forme Inglesa)
- استخراج الملقط (نمط اللغة الإنجليزية)



50-135  
Fig. 1  
Universal Extracting  
Forceps For Upper  
Incisors and Canines  
Універсальні щипці для видалення  
зубів для верхніх різців та іклів

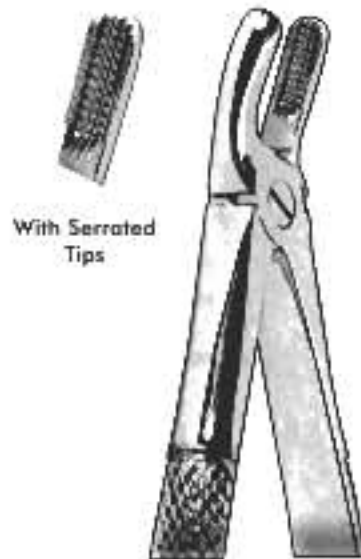

50-136  
Fig. 2  
upper molars  
obere Molaren  
molaires supérieures  
molares superiores  
Для верхніх молярів

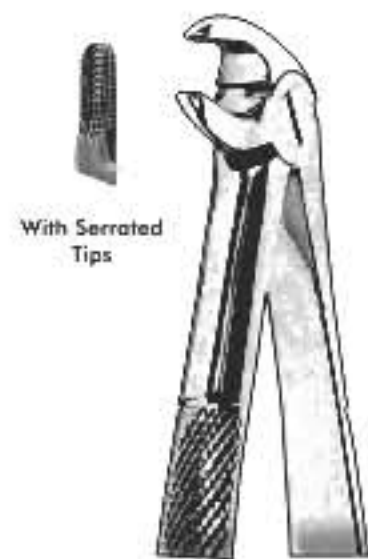

50-137  
Fig. 3  
lower incisors, premolars, roots  
untere Schneidezähne, Prämolaren  
und Wurzeln  
incisives, prémolaires, racines infér.  
Incisivos, premolares, raíces infer.  
Для нижніх різців, премолярів,  
коренів зубів

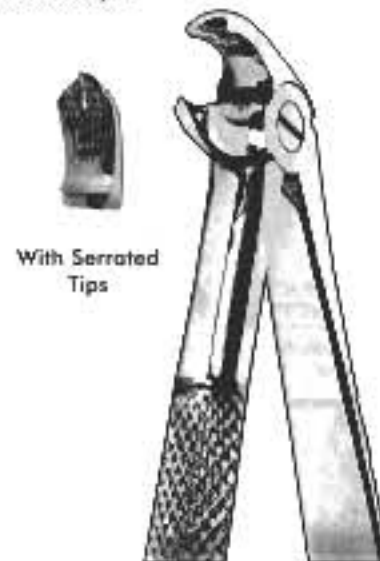

50-138  
Fig. 4  
lower molars  
untere Molaren  
molaires inférieures  
molares inferiores  
Для нижніх молярів



- Щипцы экстракционные (английская форма)
- Daviers (Forme Anglaise)
- Zahnzangen (Englische Form)

- Щипці екстракційні (англійська форма)
- Forceps de Extracción (Forme Inglesa)
- استخراج المنقط (نمط اللغة الإنجليزية)



**50-139**  
# MD1  
MEAD  
upper anteriors, roots  
obere Frontzähne. Wurzeln  
incisives, canines,  
racines supérieures  
incisivos, caninos,  
raíces superiores  
Для верхньої передньої групи  
зубів, коренів зубів



**50-140**  
# MD2  
MEAD  
upper Molars  
obere Molaren  
molaires supérieures  
molares superiores  
Для верхніх молярів



**50-141**  
# MD3  
MEAD  
lower roots  
untere wurzeln  
racines inférieures  
raíces inferiores  
Для нижніх коренів зубів



**50-142**  
# MD4  
MEAD  
lower Molars  
untere Molaren  
molaires inférieures  
molares inferiores  
Для нижніх молярів



**50-143**  
FELSCH  
upper third molars  
obere dritte Molaren  
troisième molaires supérieures  
terceros molares superiores  
Для верхніх третіх молярів

- Щипцы экстракционные (английская форма)
- Daviers (Forme Anglaise)
- Zahnzangen (Englische Form)
- Щипці екстракційні (англійська форма)
- Forceps de Extracción (Forme Inglesa)
- استخراج المنقط (نمط اللغة الإنجليزية)



**50-144**  
**STIKSA**  
lower molars and wisdom  
untere Molaren und Weisheitszähne  
molaires et dents de sagesse  
inférieures  
molares y cordales inferiores  
Для нижніх молярів та  
зубів мудрості



**50-145**  
**# STIKSA**  
lower molars and wisdom roots  
Wurzeln unterer Molaren und Weisheitszähne  
racines des molaires et dents de sagesse  
inférieures  
raíces de molares y cordales inferiores  
Для нижніх молярів та коренів зубів  
мудрості



**50-146**  
**HERTZ**  
lower molars  
and wisdom roots  
Wurzeln unterer Molaren  
und Weisheitszähne  
racines des molaires et  
dents de sagesse inférieures  
raíces de molares y  
cordales inferiores  
Для нижніх молярів та коренів  
зубів мудрості



**50-147**  
**HERTZ**  
lower incisors  
untere Schneidezähne  
incisives inférieures  
incisivos inferiores  
Для нижніх ріжців

- Щипцы экстракционные для зубов мудрости (английская форма)
- Daviers (Forme Anglaise)
- Zahnzangen (Englische Form)
- Щипці екстракційні для зубів мудрості (англійська форма)
- Forceps de Extracción (Forme Inglesa)
- الحکمة استخراج المنقط



**50-148**  
Routurier  
(# 22 1/2 L)  
lower molars and  
wisdoms, left  
Molaren und Weisheits-  
zähne, unten, links  
molaires et dents de sagesse  
inférieures, gauches  
molares y cordales inferiores,  
lado izquierdo  
Для нижніх молярів та зубів  
мудрості, ліва



**50-149**  
Routurier  
(# 22 1/2 R)  
lower molars and  
wisdoms, right  
Molaren und Weisheits-  
zähne, unten, rechts  
molaires et dents de sagesse  
inférieures, droites  
molares y cordales inferiores,  
lado derecho  
Для нижніх молярів та  
зубів мудрості, справа

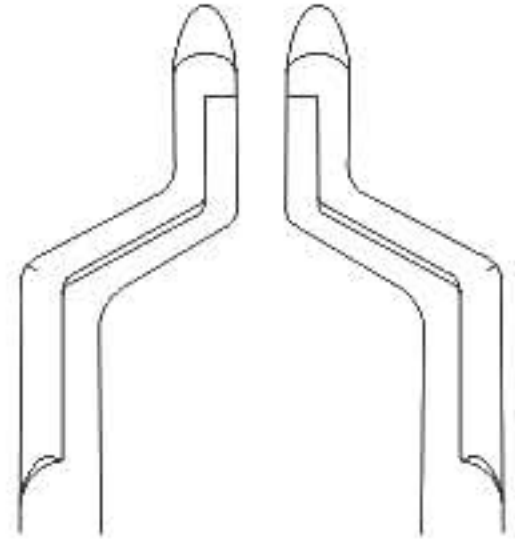

**50-150**  
Routurier  
(# 33 1/2 L)  
lower molar and  
wisdom roots, left  
Wurzeln unterer Molaren  
und Weisheitszähne, links  
racines des molaires et dents  
de sagesse inférieures, gauches  
raíces de molares y cordales  
inferiores, izquierdos  
Для нижніх молярів та коренів  
зубів мудрості, ліва



**50-151**  
Routurier  
(# 33 1/2 R)  
lower molar and  
wisdom roots, right  
Wurzeln unterer Molaren  
und Weisheitszähne, rechts  
racines des molaires et dents  
de sagesse inférieures, droites  
raíces de molares y cordales  
inferiores, derechos  
Для нижніх молярів та коренів  
зубів мудрості, справа

- Щипцы экстракционные (английская форма)
- Daviers (Forme Anglaise)
- Zahnzangen (Englische Form)

- Щипці екстракційні (англійська форма)
- Forceps de Extracción (Forme Inglesa)
- استخراج المنقط (نمط اللغة الإنجليزية)



**50-152**  
**Busch**  
lower roots  
untere Wurzeln  
racines inférieures  
raíces inferiores  
Для нижніх коренів  
зубів



**50-153**  
**Busch**  
lower roots  
untere Wurzeln  
racines inférieures  
raíces inferiores  
Для нижніх коренів  
зубів



**50-154**  
**Witzel**  
lower roots  
obere Wurzeln  
racines supérieures  
raíces superiores  
Для нижніх коренів  
зубів



**50-155**  
**Fig. 146**  
Upper and lower roots  
deep-gripping  
Radici superiori e inferiori  
attacco profondo  
Racines supérieures et inférieures  
à attaque profonde  
Raíces superiores y inferiores  
a sujeción profunda  
Для верхніх та нижніх коренів  
зубів Глибоке захоплення



**50-156**  
**Fig. 333S**  
Very thin lower  
roots  
Radici inferiori  
molto sottili  
Racines inférieures  
très fines  
Raíces inferiores  
muy delgada  
Дуже тонкі Для  
нижніх коренів зубів



**50-157**  
**Fig. 151**  
upper roots  
Radici superiori  
Racines supérieures  
Raíces superiores  
Для верхніх коренів  
зубів



**50-158**  
**Fig. 351S**  
Very thin upper roots  
Radici superiori  
molto sottili  
Racines supérieures  
très fines  
Raíces superiores  
muy delgadas  
Дуже тонкі Для  
верхніх коренів зубів

# EXTRACTING FORCEPS (English Pattern)



- Щипцы экстракционные (английская форма)
- Daviers (Forme Anglaise)
- Zahnzangen (Englische Form)

- Щипці екстракційні (англійська форма)
- Forceps de Extracción (Forme Inglesa)
- استخراج الملقط (نمط اللغة الإنجليزية)

**Split - Beak Forceps Trotter Patterns Lower Inferiori**  
Зразки виробництва Trotter Для нижніх зубів



**50-159**  
167  
Universal application.  
Універсальне застосування



**50-160**  
169  
Centrals laterals premolars and all roots.  
Універсальне застосування



**50-161**  
173  
Lingually inclined roots and wisdom teeth.  
Для схилених в сторону язика коренів зубів та зубів мудрості та коренів всіх зубів.



**50-162**  
166  
Universal application.  
Універсальне застосування

**Trotter Patterns Uppers Superiori**  
Зразки виробництва Trotter Для верхніх зубів



**50-163**  
168  
Central and lateral teeth anterior roots.  
Для присередніх та коренів бокових зубів передньої групи



**50-164**  
170  
Premolars & all roots.  
Премолярів та всіх коренів зубів.



**50-165**  
171  
Wisdom and molar roots.  
Для коренів зубів мудрості та молярів.



**50-166**  
172  
Premolars teeth and all roots.  
Премолярів та всіх коренів зубів

- Щипцы экстракционные детские
- Daviers - forme anglaise
- Pinzere per estrazione per bambini

- Щипці екстракційні дитячі
- Férceps de extracción - forma inglesa
- استخراج الملقط (للأطفال)



**50-167**  
Fig. 1  
upper incisors  
obere Schneidezähne  
incisives supérieures  
incisivos superiores  
Для верхніх різців



**50-168**  
Fig. 2  
upper premolars  
obere Prämolaren  
prémolaires supérieures  
premolares superiores  
Для верхніх премолярів



**50-169**  
Fig. 3  
upper molars  
obere Molaren  
molaires supérieures  
molares superiores  
Для верхніх молярів



**50-170**  
Fig. 4  
upper roots  
obere Wurzeln  
racines supérieures  
raíces superiores  
Для верхніх коренів зубів



**50-171**  
Fig. 5  
lower incisors  
untere Schneidezähne  
incisives inférieures  
incisivos inferiores  
Для нижніх різців



**50-172**  
Fig. 6  
lower molars  
untere Molaren  
molaires inférieures  
molares inferiores  
Для нижніх молярів



**50-173**  
Fig. 7  
lower roots  
untere Wurzeln  
racines inférieures  
raíces inferiores  
Для нижніх коренів зубів

- Щипцы для удаления корневых осколков
- Pincers Fragments
- Wurzelsplitterzangen

- Щипці для видалення корневих осколків
- Pinzas Para Fragmentos
- جذور منشقة المنقط

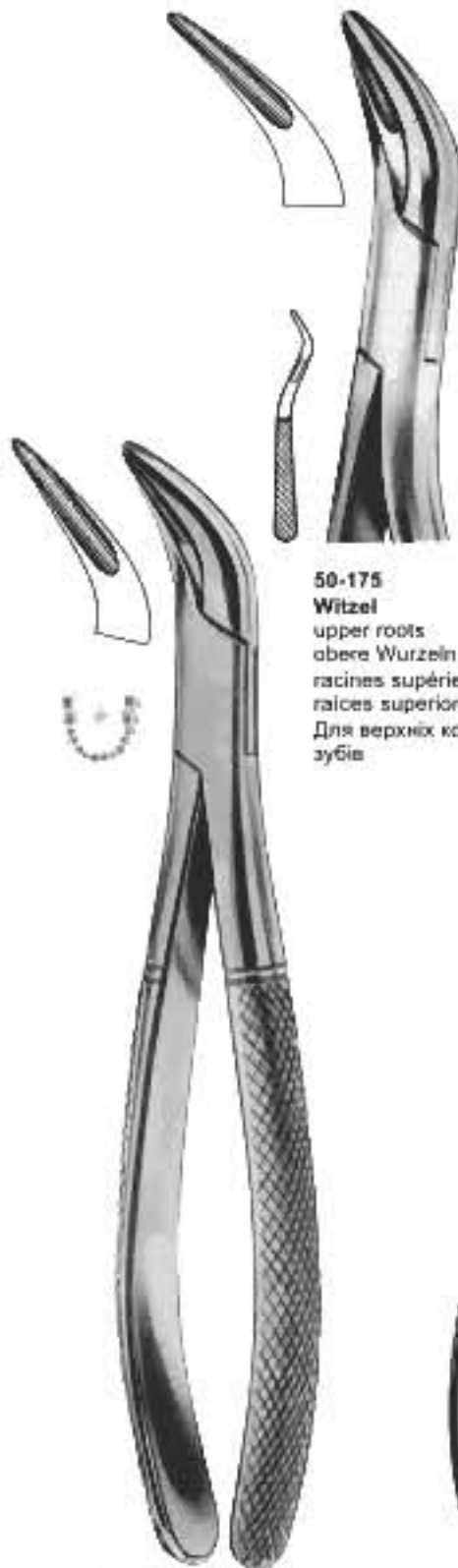

**50-174**  
**Witzel**  
lower roots  
untere Wurzeln  
racines inférieures  
raíces inferiores  
Для нижніх коренів зубів

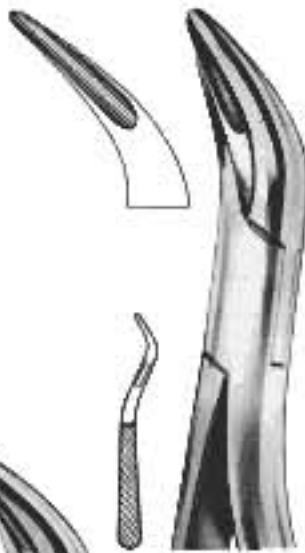

**50-175**  
**Witzel**  
upper roots  
obere Wurzeln  
racines supérieures  
raíces superiores  
Для верхніх коренів  
зубів



**50-176**  
**Ralk**  
root fragments  
Wurzelfragmente  
fragments de racines  
fragmentos de raíces  
Для відламків коренів зубів

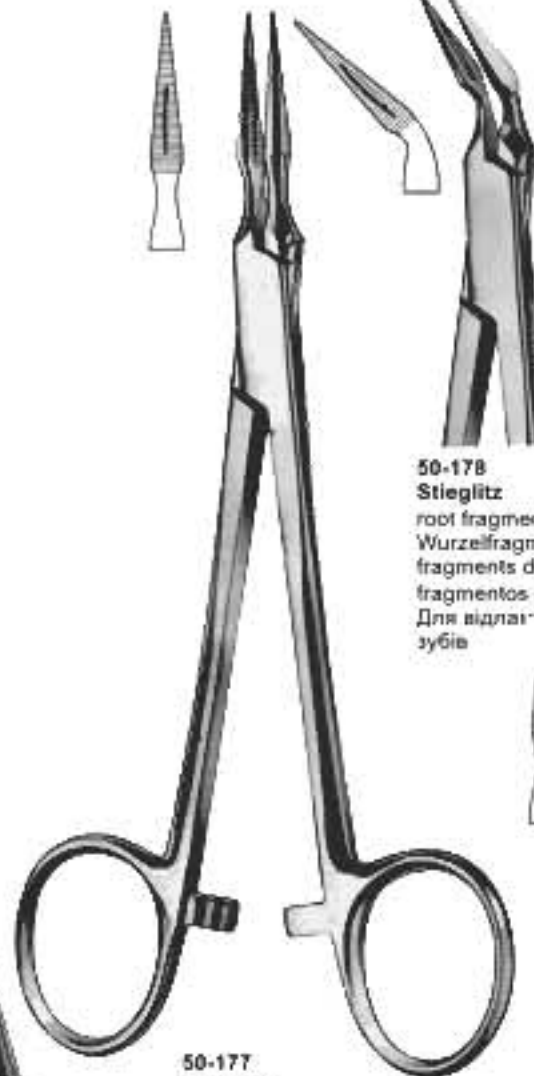

**50-177**  
**Stieglitz**  
root fragments  
Wurzelfragmente  
fragments de racines  
fragmentos de raíces  
Для відламків коренів  
зубів



**50-178**  
**Stieglitz**  
root fragments  
Wurzelfragmente  
fragments de racines  
fragmentos de raíces  
Для відламків коренів  
зубів



**50-179**  
**Arthur**  
root fragments  
Wurzelfragmente  
fragments de racines  
fragmentos de raíces  
Для відламків коренів зубів

- Щипцы экстракционные детские
- Daviers - forme anglaise
- Pinzere per estrazione per bambini

- Щипці екстракційні дитячі
- Férceps de extracción - forma inglesa
- استخراج الملقط (للأطفال)



**50-180**  
Koehler  
Luxation forceps  
right & left molars  
Щипці для зміщення  
правих і лівих молярів

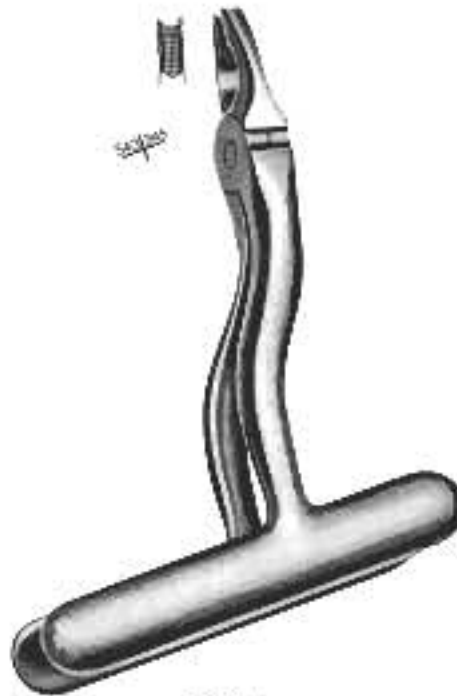

**50-181**  
Upper salivary  
& premolars.  
Для верхніх ісків  
та премолярів

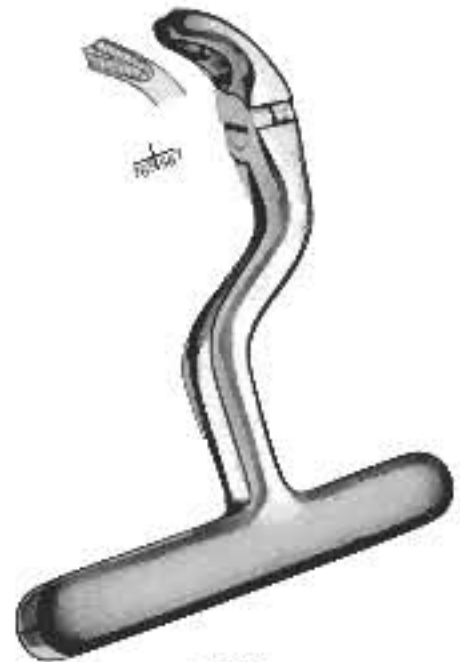

**50-182**  
Lower molars  
either side.  
Для нижніх молярів  
з обох боків



**50-183**  
Fig. 00  
Ottavi inferiori  
Lower third molars  
Troisième molaires inférieures  
Terceros molares inferiores  
Для нижніх третіх молярів



**50-184**  
Albrecht



**50-185**  
Albrecht

deciduous teeth  
Молочні зуби



- Щипцы экстракционные детские
- Daviers - forme anglaise
- Pinzere per estrazione per bambini

- Щипці екстракційні дитячі
- Férceps de extracción - forma inglesa
- استخراج الملقط (للأطفال)

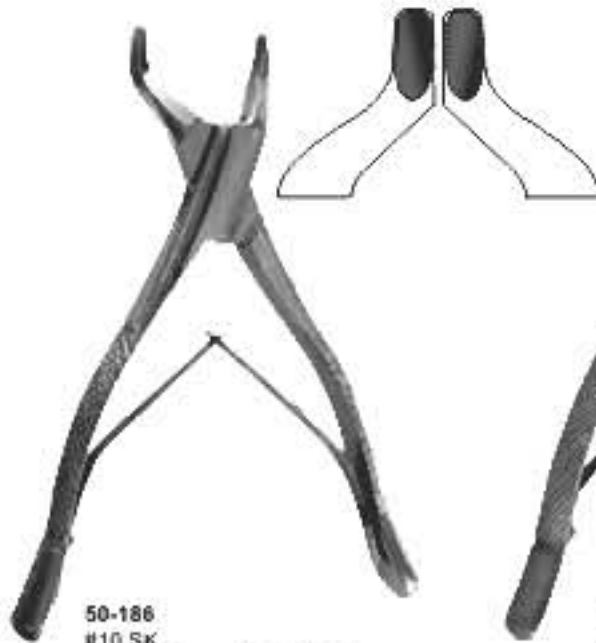

**50-186**  
#10 SK  
Upper Molars Sup. 10SK  
obere Molaren  
molaires supérieures  
molares superiores  
Для верхніх молярів

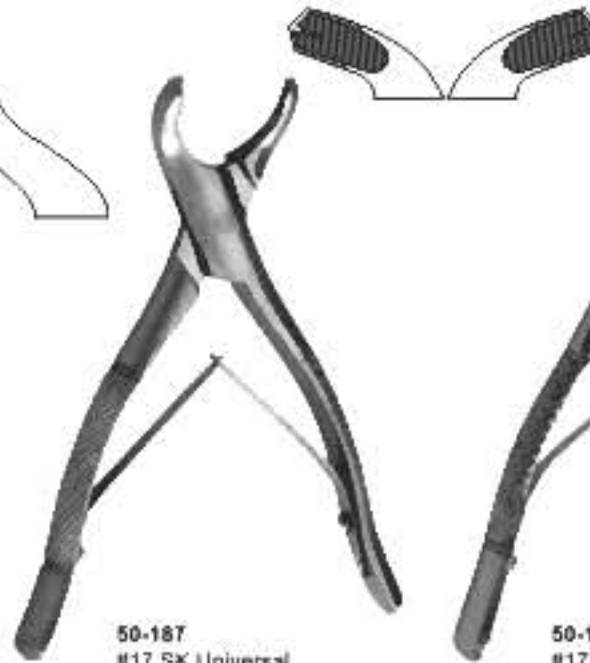

**50-187**  
#17 SK Universal  
Lower Molars  
untere Molaren  
molaires inférieures  
molares inferiores  
Універсальні Для  
нижніх молярів

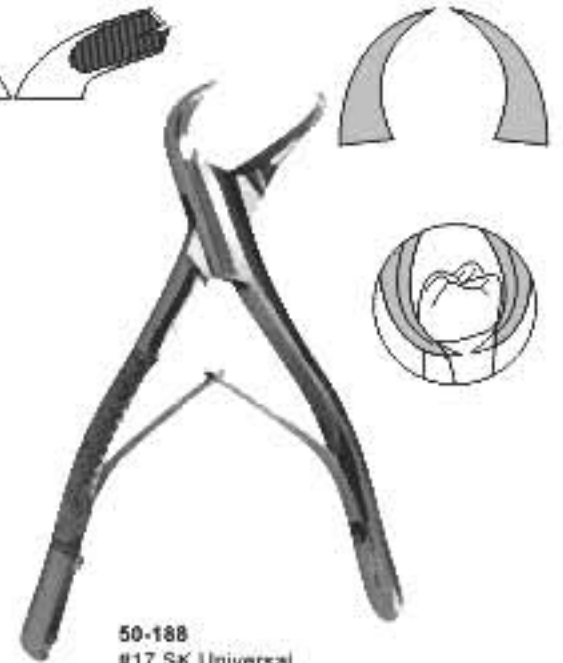

**50-188**  
#17 SK Universal  
Upper Molars  
obere Molaren  
molaires supérieures  
molares superiores  
Універсальні Для  
верхніх молярів

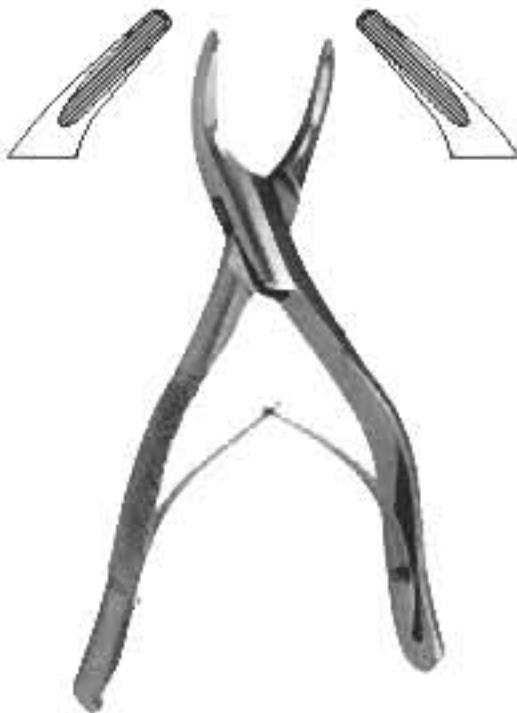

**50-189**  
# 69 SK Tomas  
upper and lower roots  
obere und untere Wurzeln  
racines supérieures et inférieures  
raíces superiores y inferiores  
Для верхніх та нижніх коренів  
зубів



**50-190**  
# 99 SK  
upper incisors, canines, premolars  
obere Schneide- u. Eckzähne, Prämolaren  
incisivos, caninos, prémolaires supér.  
Incisivos, caninos, premolares super.  
Для верхніх різців, іклів, премолярів



**50-191**  
# 150 SK  
upper incisors, premolars, roots  
obere Schneidezähne, Prämolaren und Wurzeln  
incisivos, prémolaires, raíces supér.  
Incisivos, premolares, raíces super.  
Для верхніх різців, премолярів, коренів зубів

- Щипцы экстракционные детские
- Daviers - forme anglaise
- Pinzere per estrazione per bambini

- Щипці екстракційні дитячі
- Fórceps de extracció - forma inglesa
- استخراج الملقط (للأطفال)

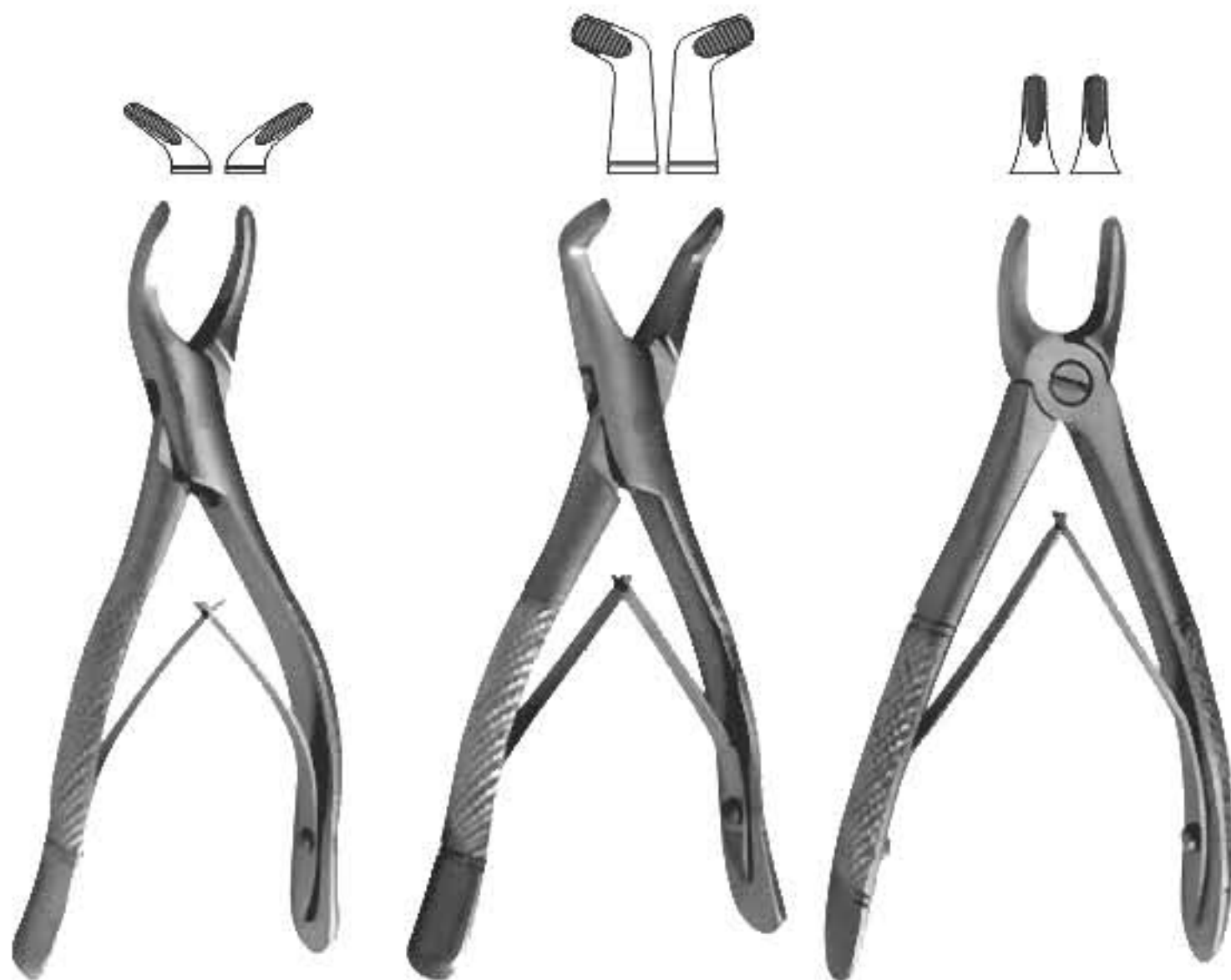

50-192  
# 151 SK

lower incisors, premolars, roots  
untere Schneidezähne, Prämolaren und Wurzeln  
incisives, prémolaires, racines infér.  
Incisivos, premolares, raíces infer.  
Для нижніх різців, премолярів, коренів зубів

50-193  
# 222 SK

lower third molars  
untere dritte Molaren  
troisième molaires inférieures  
terceros molares inferiores  
Для нижніх третіх молярів

50-194  
# 560

upper incisors  
obere Schneidezähne  
incisivos superiores  
incisivos superiores  
Для верхніх різців

- Щипцы экстракционные детские
- Daviers - forme anglaise
- Pinzere per estrazione per bambini

- Щипці екстракційні дитячі
- Férceps de extracción - forma inglesa
- استخراج الملقط (للأطفال)



**50-195**  
Lower  
Capture Forceps Retain  
Pediatric Extractions  
Щипці для захвату нижніх  
зубів з фіксатором  
Педіатричне видалення  
зубів



**50-196**  
Upper  
Capture Forceps Retain  
Pediatric Extractions  
Щипці для захвату верхніх  
зубів з фіксатором  
Педіатричне видалення  
зубів



**50-197**  
Lower  
Capture Forceps Retain  
Pediatric Extractions  
Щипці для захвату нижніх  
зубів з фіксатором  
Педіатричне видалення  
зубів



**50-198**  
Upper  
Capture Forceps Retain  
Pediatric Extractions  
Щипці для захвату верхніх  
зубів з фіксатором  
Педіатричне видалення  
зубів



**50-199**  
Lower  
Capture Forceps Retain  
Pediatric Extractions  
Щипці для захвату нижніх  
зубів з фіксатором  
Педіатричне видалення  
зубів



**50-200**  
Upper  
Capture Forceps Retain  
Pediatric Extractions  
Щипці для захвату верхніх  
з фіксатором Педіатричне  
видалення зубів

- Щипці екстракційні (американська форма)
- Daviers - forme américaine
- Fórceps de extracción - forma americana
- Щипці екстракційні (американська форма)
- Pinzoper per estrazione - forma americana
- استخراج الملقط (النمط الأمريكي)



**50-202  
# 1**

upper incisors and roots  
obere schneidezähne und wurzeln  
incisives et racines supérieures  
incisivos y raíces superiores  
Для верхніх різців та коренів зубів



**50-203  
# 2**

upper and lower roots  
obere und untere wurzeln  
racines supérieures et inférieures  
raíces superiores y inferiores  
Для верхніх та нижніх коренів зубів



**50-204  
# 4**

upper and lower premolars  
obere und untere prämolaren  
prémolaires supérieures et inférieures  
premolares superiores y inferiores  
Для верхніх та нижніх премолярів

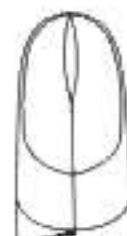

**50-205  
# 5**

Physick  
lower third molars  
untere dritte Molaren  
troisième molaires inférieures  
terceros molares inferiores  
Для нижніх третіх молярів

**50-201  
# W1**

Winter  
upper centrals and canines  
obere schneide- und Eckzähne  
incisives et canines supérieures  
incisivos y caninos superiores  
Для верхніх присередніх зубів та  
кльів

**50-206  
# 6**

separating forceps  
spaltzange  
pince à séparer  
forceps para separar  
Щипці для розділення  
зубів

- Щипцы экстракционные (американская форма)
- Щипці екстракційні (американська форма)
- Daviers - forme américaine
- Pinzere per estrazione - forma americana
- Fórceps de extracción - forma americana
- استخراج الملقط (النمط الأمريكي)



**50-207**  
# 7  
upper roots  
obere Wurzeln  
racines supérieures  
raíces superiores  
Для верхніх коренів  
зубів

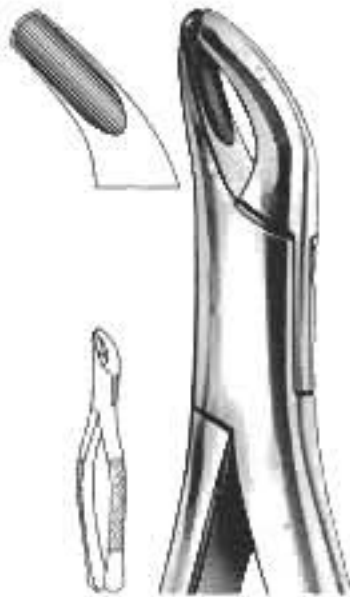

**50-208**  
# 8  
upper and lower third molars  
obere und untere dritte Molaren  
troisièmes molaires supérieures et inférieures  
terceros molares superiores y inferiores  
Для верхніх та нижніх третіх молярів  
superiores y inferiores



**50-209**  
# 10S  
upper roots  
obere Wurzeln  
racines supérieures  
raíces superiores  
Для верхніх коренів  
зубів



**50-210**  
# 10 M  
upper molars  
obere Molaren  
molaires supérieures  
molares superiores  
Для верхніх молярів  
obere



**50-211**  
# 13  
upper incisors  
obere Schneidezähne  
incisives supérieures  
incisivos superiores  
Для верхніх різців



**50-212**  
# 14  
lower incisors  
untere Schneidezähne  
incisives inférieures  
incisivos inferiores  
Для нижніх різців

- Щипцы экстракционные (американская форма)
- Щипці екстракційні (американська форма)
- Daviers - forme américaine
- Pinzeper per estrazione - forma americana
- Fórceps de extracción - forma americana
- استخراج الملقط (النمط الأمريكي)



50-213  
# 15  
Harris  
lower molars  
untere Molaren  
moltaires inférieures  
molares inferiores  
Для нижніх молярів



50-215  
# 16  
lower molars  
untere Molaren  
moltaires inférieures  
molares inferiores  
Для нижніх молярів

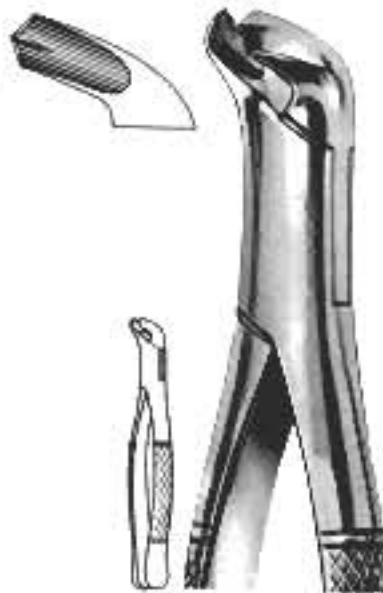

50-216  
# 17  
lower molars  
untere Molaren  
moltaires inférieures  
molares inferiores  
Для нижніх молярів



50-214  
# 16S  
lower molars for children  
untere molaren, für kinder  
moltaires inférieures, pour enfants  
molares inferiores, para niños  
Для нижніх молярів для дітей  
untere molaren



50-217  
# 18 L  
Harris  
upper molars, left  
obere Molaren, links  
moltaires supérieures gauches  
molares superiores izquierdos  
Для верхніх молярів, зліва



50-218  
# 18R  
Harris  
upper molars, right  
obere Molaren, rechts  
moltaires supérieures droites  
molares superiores derechos  
Для верхніх молярів, справа

- Щипцы экстракционные (американская форма)
- Давиеры - forme américaine
- Fórceps de extracción - forma americana
- Щипці екстракційні (американська форма)
- Pinzoper per estrazione - forma americana
- استخراج الملقط (النمط الأمريكي)



**50-219**  
**# 20R**  
upper molars, Right  
obere molaren, rechts  
molaires supérieures droites  
molares superiores derechos  
Для верхніх молярів, справа



**50-220**  
**# 20L**  
upper molars, left  
obere molaren, links  
molaires supérieures gauches  
molares superiores izquierdos  
Для верхніх молярів, зліва



**50-221**  
**# 23**  
lower molars  
untere Molaren  
molaires inférieures  
molares inferiores  
Для нижніх молярів



**50-222**  
**# 24**  
upper molars  
obere Molaren  
molaires supérieures  
molares superiores  
Для верхніх молярів



**50-223**  
**# 27**  
lower molars  
untere Molaren  
molaires inférieures  
molares inferiores  
Для нижніх молярів



**50-224**  
**# 29S**  
lower teeth, for children  
untere Zähne, für kinder  
dents inférieures, pour enfants  
dientes inferiores, para niños  
Для нижніх зубів, для дітей

- Щипці екстракційні (американська форма)
- Щипці екстракційні (американська форма)
- Daviers - forme américaine
- Pinzoper per estrazione - forma americana
- Fórceps de extracción - forma americana
- استخراج الملقط (النمط الأمريكي)



**50-225  
# 30S**  
upper teeth, for children  
obere zähne, für kinder  
dents supérieures, pour enfants  
dientes superiores, para niños  
Для верхніх зубів, для дітей



**50-226  
# 32 Parmly**  
upper premolars and molars  
obere Prämolaren und Molaren  
prémolaires et molaires supérieures  
premolares y molares superiores  
Для верхніх премолярів та молярів



**50-227  
# 32A Parmly**  
upper premolars and roots  
obere Prämolaren und Wurzeln  
prémolaires et racines supérieures  
premolares y raíces superiores  
Для верхніх премолярів та  
коренів зубів

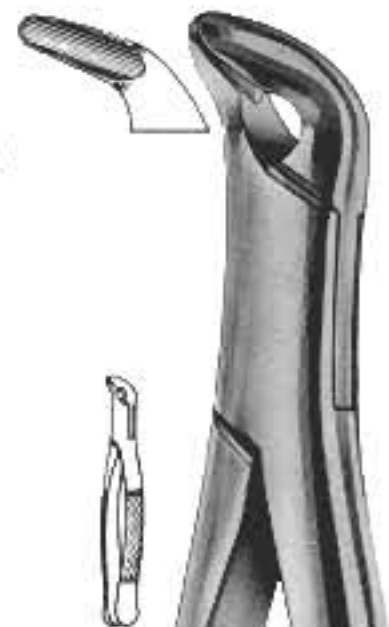

**50-228  
# 30S**  
lower anteriors, and roots  
untere zähne, und wurzeln  
dents et racines, inférieures  
dientes y raíces inferiores  
Для нижньої передньої групи  
зубів та коренів зубів

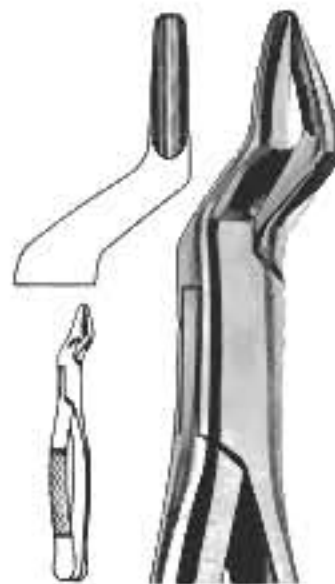

**50-229  
# 35**  
upper roots  
obere Wurzeln  
racines supérieures  
raíces superiores  
Для верхніх коренів  
зубів



**50-230  
# 36**  
lower anteriors, and roots  
untere zähne, und wurzeln  
dents et racines, inférieures  
dientes y raíces inferiores  
Для нижньої передньої групи  
зубів, та коренів зубів



- Щипцы экстракционные (американская форма)
- Daviers - forme américaine
- Fórceps de extracción - forma americana
- Щипці екстракційні (американська форма)
- Pinzaper per estrazione - forma americana
- استخراج الملقط (النمط الأمريكي)



**50-231**  
**# 37**  
lower anteriors and roots  
untere Zähne und Wurzeln  
dents et racines inférieures  
dientes y raíces inferiores  
Для нижньої передньої групи  
зубів та коренів зубів



**50-234**  
**# 53 L**  
upper molars, left  
obere Molaren, links  
molaires supérieures gauches  
molares superiores izquierdos  
Для верхніх молярів, ліва



**50-233**  
**# 53 R**  
upper molars, right  
obere Molaren, rechts  
molaires supérieures droites  
molares superiores derechos  
Для верхніх молярів, справа

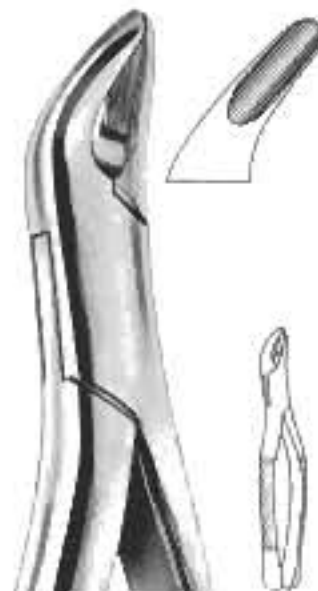

**50-235**  
**# 62**  
incisors, premolars, deciduous teeth  
Schneidezähne, Prämolaren, Milchzähne  
incisives, prémolaires, dents de lait  
incisivos, premolares, dientes de leche  
Для різців, премолярів, молочних зубів



**50-236**  
**# 65**  
upper incisors and roots  
obere Schneidezähne und Wurzeln  
incisives et racines supérieures  
incisivos y raíces superiores  
Для верхніх різців та коренів  
зубів



**50-232**  
**# 38**  
upper anteriors and roots  
obere Zähne und Wurzeln  
dents et racines supérieures  
dientes y raíces superiores  
Для верхньої передньої групи  
зубів та коренів зубів

- Щипці екстракційні (американська форма)
- Daviers - forme américaine
- Fórceps de extracción - forma americana
- Щипці екстракційні (американська форма)
- Pinzoper per estrazione - forma americana
- استخراج الملقط (النمط الأمريكي)



**50-237**  
**# 69 Tomas**  
upper and lower roots  
obere und untere Wurzeln  
racines supérieures et inférieures  
raíces superiores y inferiores  
Для верхніх та нижніх коренів  
зубів



**50-238**  
**# 85 Tomas**  
lower canines, premolars and molars  
untere Eckzähne, Pramolaren, Molaren  
canines, premolaires, molaires infer.  
caninos, premolares, molares infer.  
Для нижніх іклів, премолярів  
та молярів



**50-239**  
**# 88R Nevius**  
upper molars, right  
obere Molaren, rechts  
molaires supérieures droites  
molares superiores derechos  
Для верхніх молярів, справа



**50-240**  
**# 85A Tomas**  
lower canines, premolars and molars  
untere Eckzähne, Pramolaren, Molaren  
canines, premolaires, molaires infer.  
caninos, premolares, molares infer.  
Для нижніх іклів, премолярів  
та молярів



**50-241**  
**# 88L Nevius**  
upper molars, left  
obere Molaren, links  
molaires supérieures gauches  
molares superiores izquierdos  
Для верхніх молярів, зліва

- Щипцы экстракционные (американская форма)
- Давиеры - forme américaine
- Fórceps de extracción - forma americana
- Щипці екстракційні (американська форма)
- Pinzoper per estrazione - forma americana
- استخراج الملقط (النمط الأمريكي)



**50-242**  
**# 99A**  
**Kells**  
upper incisors, canines, premolars  
obere Schneide- u. Eckzähne, Prämolaren  
incisives, canines, prémolaires supér.  
Incisivos, caninos, premolares super.  
Для верхніх різців, ялів, премолярів



**50-243**  
**# 104**  
upper third molars  
obere dritte Molaren  
troisièmes molaires supérieures  
terceros molares superiores  
Для верхніх третіх молярів



**50-244**  
**# 99C**  
**Kells**  
upper incisors, canines, premolars  
obere Schneide- u. Eckzähne, Prämolaren  
incisives, canines, prémolaires supér.  
Incisivos, caninos, premolares super.  
Для верхніх різців, ялів, премолярів



**50-245**  
**# 101**  
**Hull**  
Deciduous teeth  
Milchzähne  
dents temporaires  
dientes temporales  
Для молочних зубів



**50-246**  
**# 103**  
lower incisors, premolars  
untere Schneidezähne, Prämolaren  
incisives prémolaires, racines infér.  
Incisivos premolares, raíces infer.  
Для нижніх різців, премолярів

- Щипці екстракційні (американська форма)
- Давієрс - forme américaine
- Fórceps de extracción - forma americana
- Щипці екстракційні (американська форма)
- Pinzoper per estrazione - forma americana
- استخراج الملقط (النمط الأمريكي)



**50-248**  
**# 150A**  
**Cryer**  
upper incisors, premolars,  
roots  
obere Schneidezähne,  
Prämolaren und Wurzeln  
incisives, prémolaires,  
racines supér.  
Incisivos, premolares,  
raíces super.  
Для верхніх різців,  
премоларів, коренів зубів



**50-249**  
**# 150S**  
**Cryer**  
upper teeth, for children  
obere Zähne, für Kinder  
dents supérieures.  
pour enfants  
dientes superiores,  
para niños  
Для верхніх зубів,  
для дітей



**50-250**  
**Fig 150X**  
Upper premolars,  
incisors and roots  
Premolari, incisivi e  
radici superiori  
Prémolaires, incisives et  
racines supérieurs  
Premolares, incisivos y  
raíces superiores  
Для верхніх премолярів,  
різців та коренів зубів



**50-251**  
**Fig. 150XAS**  
Upper premolars, incisors and  
roots - also for children  
Premolari, Incisivi e radici  
superiori - anche per bambini  
Prémolaires, Incisives et racines  
supérieurs - aussi pour enfants  
Premolares, Incisivos y raíces  
superiores - también para niños  
Для верхніх премолярів, різців  
та коренів зубів - також для дітей



**50-252**  
**# 151A**  
**Cryer**  
lower incisors, premolars,  
roots  
untere Schneidezähne  
Prämolaren und Wurzeln  
incisives, prémolaires,  
racines infér.  
Incisivos, premolares,  
raíces infer.  
Для нижніх різців,  
премоларів, коренів зубів



**50-253**  
**# 151 S**  
**Cryer**  
lower incisors, premolars,  
roots  
untere Schneidezähne  
Prämolaren und Wurzeln  
incisives, prémolaires,  
racines infér.  
Incisivos, premolares,  
raíces infer.  
Для нижніх різців,  
премоларів, коренів зубів

**50-247**  
**# 150**  
**Cryer**  
upper incisors, premolars,  
roots  
obere Schneidezähne,  
Prämolaren und Wurzeln  
incisives, prémolaires,  
racines supér.  
Incisivos, premolares,  
raíces super.  
Для верхніх різців,  
премоларів, коренів зубів

**50-254**  
**# 151**  
**Cryer**  
lower teeth,  
for children  
untere Zähne,  
für Kinder  
dents supérieures,  
pour enfants  
dientes superiores,  
para niños  
Для нижніх зубів,  
для дітей

- Щипцы экстракционные (американская форма)
- Daviers - forme américaine
- Fórceps de extracción - forma americana
- Щипці екстракційні (американська форма)
- Pinzaper per estrazione - forma americana
- استخراج الملقط (النمط الأمريكي)



**50-256**  
**# 210S**  
upper third molars  
obere dritte Molaren  
troisièmes molaires supérieures  
terceros molares superiores  
Для верхніх третіх молярів



**50-259**  
**# 213**  
upper centrals and canines  
obere Schneide- und Eckzähne  
incisives et canines supérieures  
incisivos y caninos superiores  
Для верхніх присередніх зубів та іклів



**50-257**  
**# 201**  
lower incisors, canines, premolars  
obere Schneide- u. Eckzähne, Prämolaren  
incisives, canines, prémolaires super.  
Incisivos, caninos, premolares super.  
Для нижніх різців, іклів, премолярів

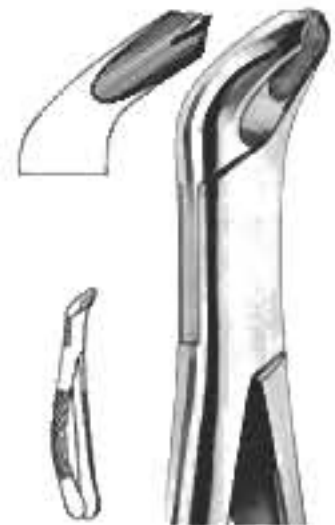

**50-258**  
**# 210H**  
upper third molars  
obere dritte Molaren  
troisièmes molaires supérieures  
terceros molares superiores  
Для верхніх третіх молярів

**50-255**  
**# 203**  
lower incisors and roots  
untere Schneidezähne  
und Wurzeln  
incisives et racines inférieures  
incisivos y raíces inferiores  
Для нижніх різців та коренів зубів

**50-260**  
**# 217**  
lower molars  
untere Molaren  
molaires inférieures  
molares inferiores  
Для нижніх молярів

- Щипцы экстракционные (американская форма)
- Daviers - forme américaine
- Fórceps de extracción - forma americana
- Щипці екстракційні (американська форма)
- Pinzoper per estrazione - forma americana
- استخراج الملقط (النمط الأمريكي)

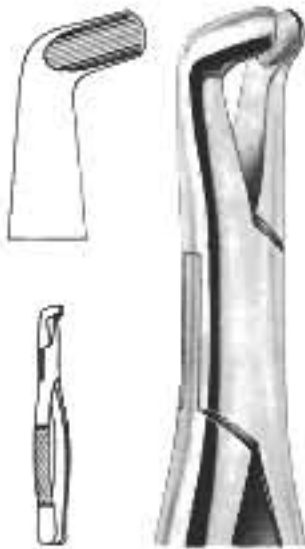

**50-261**  
# 222  
lower third molars  
untere dritte Molaren  
troisièmes molaires inférieures  
terceros molares inferiores  
Для нижніх третіх молярів

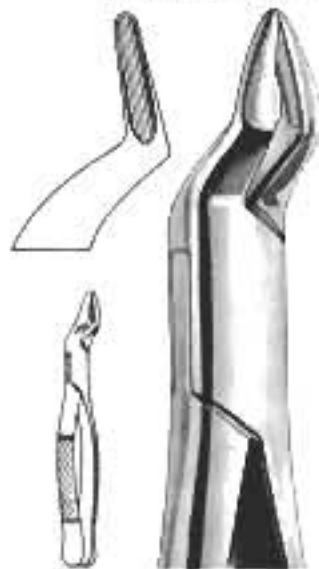

**50-262**  
# 286  
upper incisors and roots  
obere Schneidezähne und Wurzeln  
incisives et racines supérieures  
incisivos y raíces superiores  
Для верхніх різців та коренів зубів



**50-263**  
# 287 Swing  
lower molars  
untere Molaren  
molaires inférieures  
molares inferiores  
Для нижніх молярів



**50-264**  
# 288  
Lower canines and premolars  
untere Eckzähne und Premolaren  
canines, premolaires inférieures  
caninos, premolares inferiores  
Для нижніх ісків та премолярів

- Щипцы экстракционные (американская форма)
- Щипці екстракційні (американська форма)
- Daviers - forme américaine
- Pinzere per estrazione - forma americana
- Fórceps de extracción - forma americana
- استخراج الملقط (النمط الأمريكي)



**50-265**  
Cohen  
universal forceps  
universalzahnzange  
davier universal  
forceps universal  
Універсальні щипці

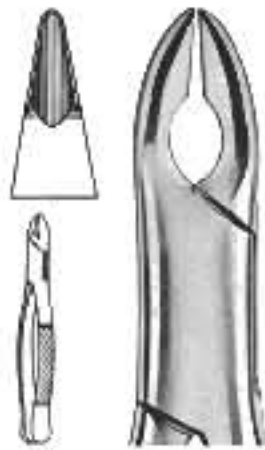

**50-266**  
# 10 S Nevius  
upper canines  
obere Eckzähne  
canines supérieures  
caninos superiores  
Для верхніх іклів

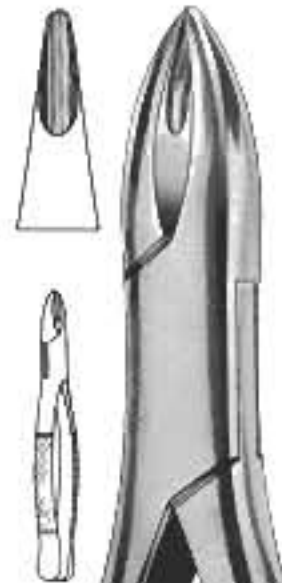

**50-267**  
# 1 A Henahan  
upper incisors  
obere Schneidezähne  
incisives supérieures  
incisivos superiores  
Для верхніх різців



**50-268**  
# 10 M Nevius  
upper canines  
obere Eckzähne  
canines supérieures  
caninos superiores  
Для верхніх іклів



**50-269**  
# 4 Standard  
upper third molars  
obere dritte Molaren  
troisiemes molaires supérieures  
terceros molares superiores  
Для верхніх третіх молярів

- Щипці екстракційні (американська форма)
- Давієрс - forme américaine
- Fórceps de extracción - forma americana
- Щипці екстракційні (американська форма)
- Pinzoper per estrazione - forma americana
- استخراج الملقط (النمط الأمريكي)



**50-270**  
# FH Woodward  
Lower molars  
untere Molaren  
molaires inférieures  
molares inferiores  
Для нижніх молярів

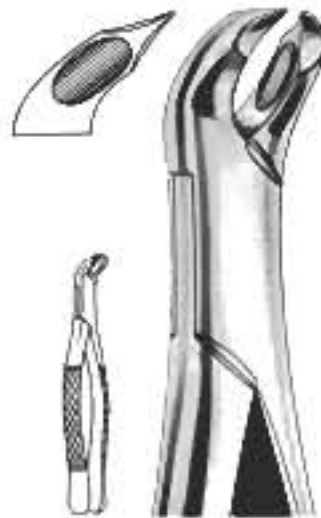

**50-271**  
# FS Woodward  
Lower molars  
untere Molaren  
molaires inférieures  
molares inferiores  
Для нижніх молярів



**50-272**  
# 89  
Upper molars, right  
obere Molaren, rechts  
molaires supérieures droites  
molares superiores derechos  
Для верхніх молярів, справа



**50-273**  
# 90  
Upper molars, left  
obere Molaren, links  
molaires supérieures gauches  
molares superiores izquierdos  
Для верхніх молярів, зліва



- Щипцы экстракционные (американская форма)
- Daviers - forme américaine
- Fórceps de extracción - forma americana
- Щипці екстракційні (американська форма)
- Pinzaper per estrazione - forma americana
- استخراج الملقط (النمط الأمريكي)



**50-274**  
# 23 S  
Lower molars  
untere Molaren  
molaires inférieures  
molares inferiores  
Для нижніх молярів



**50-275**  
# 17 SK  
Lower molars  
untere Molaren  
molaires inférieures  
molares inferiores  
Для нижніх молярів



**50-276**  
# 150 SK  
Upper anteriors and roots  
untere Zähne und Wurzeln  
dents et racines inférieures  
dientes y raíces inferiores  
Для верхньої передньої  
групи зубів та коренів зубів

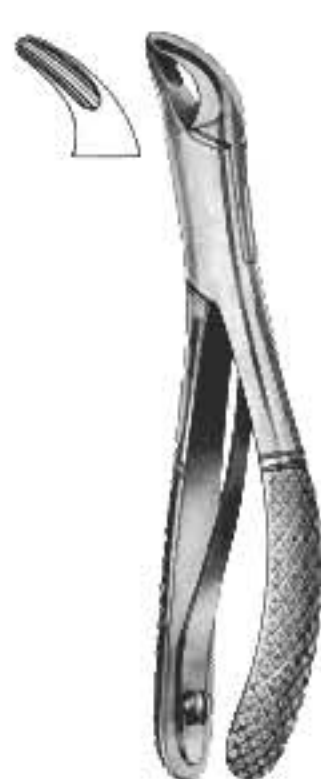

**50-277**  
# 151 SK  
lower anteriors and roots  
obere Zähne und Wurzeln  
dents et racines supérieures  
dientes y raíces superiores  
Для нижньої передньої  
групи зубів та коренів зубів

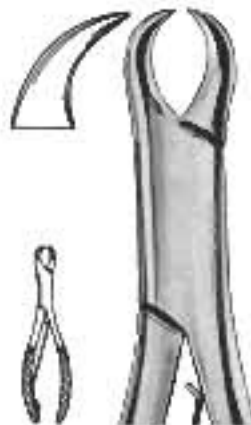

**50-278**  
# 23 SK  
Lower molars  
untere Molaren  
molaires inférieures  
molares inferiores  
Для нижніх молярів



**50-279**  
Fig. 49S  
Extracting Forceps  
For Lower Molars  
Special Design  
Щипці для видалення  
зубів For Для нижніх  
молярів Special Design



**50-280**  
Fig. 51E  
Extracting Forceps  
For Upper Molars  
Special Design  
Щипці для видалення  
верхніх молярів  
Особливий дизайн



**50-281**  
Fig. 51ES  
Extracting Forceps  
For Upper Molars  
Special Design  
Щипці для видалення  
верхніх молярів  
Особливий дизайн



- Щипцы экстракционные (американская форма)
- Давиеры - forme americane
- Fórceps de extracción - forma americana
- Щипці екстракційні (американська форма)
- Pinzere per estrazione - forma americana
- استخراج الملقط (النمط الأمريكي)

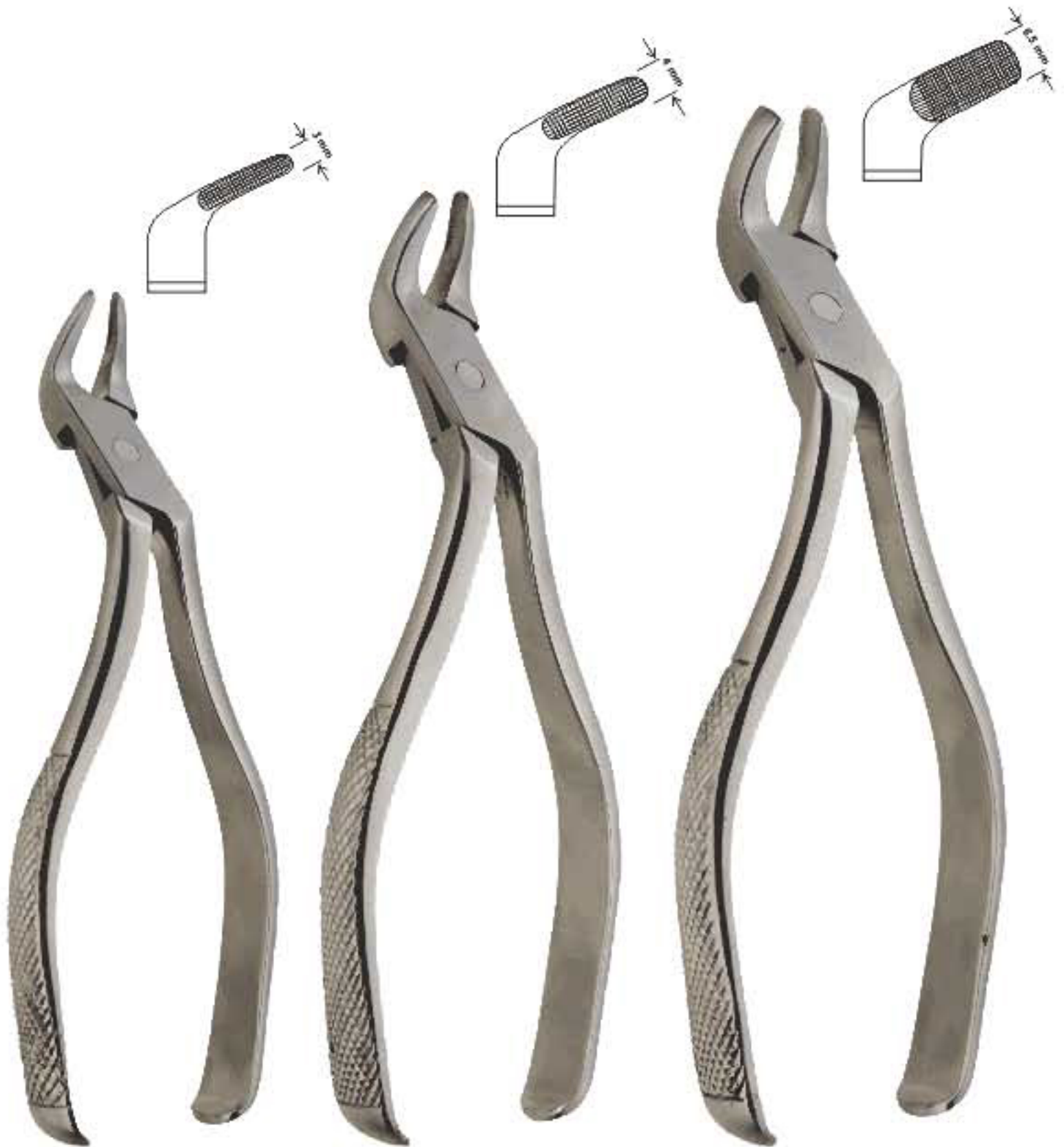

50-282  
Meissner  
Extracting Forceps  
S1

50-283  
Meissner  
Extracting Forceps  
M2

50-284  
Meissner  
Extracting Forceps  
L3

- Костные плоскогубцы и кусачки для десен
- Pincers gouges et à couper le tissue
- Pinze ossivore e tronchesini per gengive

- Кісткові плоскогубці та кусачки для ясен
- Alicates para huesos encias
- رونجبورس العظام والأنسجة كليبرز



**50-285**  
Blumenthal  
15cm -90°



**50-286**  
Blumenthal  
15cm -45°



**50-287**  
Blumenthal  
15cm -30°



**50-288**  
Friedman 14cm



**50-289**  
Friedman 14.5cm  
Sottili  
Thin  
Fine  
Finos  
Тонкі для дрібних  
частинок



**50-290**  
Micro-Friedman 15cm  
A forma "S"  
"S" Shaped  
À forme de "S"  
À forma de "S"  
У формі літери S"



**50-291**  
Micro-Friedman  
16cm



**50-292**  
Friedman  
14 cm, 5 1/8"  
30°



**50-293**  
Friedman  
14 cm, 5 1/8"  
45°



**50-294**  
Micro-Friedman  
14cm -90°

- Костные плоскогубцы и кусачки для десен
- Pincers gouges et à couper le tissue
- Pinze ossivore e tronchesini per gengive

- Кісткові плоскогубці та кусачки для ясен
- Alicates para huesos encias
- رونجیورس العظام والأنسجة کلیبرز



50-295  
Kleiner-Kulz  
16cm



50-296  
Cohen 10cm  
Tronchesini per gengive  
Tissue nippers,  
Pincers à couper le tissue  
Alicates para encias  
Хірургічні гострозубці



50-297  
Cohen 14cm  
Tronchesini per gengive  
Tissue nippers,  
Pincers à couper le tissue  
Alicates para encias  
Хірургічні гострозубці



50-298  
Beyer  
18.5cm



50-299  
Clevelanda  
14cm



50-300  
Rongeurs  
16.5cm, 6 1/2"  
Кусачки



50-301  
Rongeurs  
Side Cutting  
16.5cm, 6 1/2"  
Кусачки для 3  
бокової обрізки



50-302  
Round beaks  
Double Action  
18 cm, 6 1/2"  
Круглі кілички у  
вигляді дзьоба  
Подвійна дія

- Костные кусачки
- Hohlmeißelzangen
- Pincés-gouges
- Кусачки для кісток
- Pinzas-gubias
- رونچپورس العظم



**50-303**  
Ruskin-Mini  
15.5 cm  
Bone rongeurs,  
multiple action  
Кісткові кусачки,  
багатофункціональні



**50-304**  
Böhler  
16 cm, 6 3/4"  
Straight  
Прямі



**50-305**  
Beyer  
18 cm



**50-306**  
Böhler  
15 cm  
Bone cutting forceps,  
multiple action  
Щипці для розрізання кісток,  
багатофункціональні



**50-307**  
LISTON BONE  
Cutting Forceps  
14 cm, 5 1/2"  
Щипці для розрізання  
кісток



**Kerrison**  
15 cm

  
**50-308**  
2 mm

  
**50-309**  
3 mm

  
**50-310**  
5 mm

- Костные кусачки
- Hohlmeißelzangen
- Pincés-gouges
- Кусачки для кісток
- Pinzas-gubias
- رونجیورس العظام



50-311  
Universal  
Універсальні



50-312  
Mead 1 A  
16.5 cm, 6 1/2"



50-313  
Mead 2 A  
16.5 cm, 6 1/2"



50-314  
Luer  
14 cm, 5 1/2"



50-315  
Luer  
14 cm, 5 1/2"



50-316  
Luer 15.5cm



50-317  
Luer, 7"

- Костные кусачки
- Hohlmeißelzangen
- Pincés-gouges
- Кусачки для кісток
- Pinzas-gubias
- رونچپورس العظم



50-318  
Adson



50-319  
Cleveland 3  
14 cm, 5 1/2"



50-320  
Cleveland 4  
14 cm, 5 1/2"



50-321  
Cleveland 4 A  
17 cm, 6 3/4"



50-322  
Cleveland 5  
Side cutting  
17 cm, 6 3/4"  
Для бокової  
абрізки



50-323  
Cleveland 5 A  
Side Cutting  
17 cm, 6 3/4"  
Для бокової  
абрізки



50-324  
Cleveland 5 S  
15 cm, 6"  
Side Cutting  
Для бокової  
абрізки

- Костные кусачки
  - Hohlmeißelzangen
  - Pincés-gouges
- Кусачки для кісток
  - Pinzas-gubias
  - رونجیورس العظام



**50-325**  
Cleveland 10  
17 cm, 6 3/4"



**50-326**  
Cleveland-Gardner  
end Cutting, 6 1/2"



**50-327**  
Jansen  
17.5 cm



**50-328**  
Jansen  
18 cm, 7"



**50-329**  
BAGi  
Slight Curved 7"  
3nerka айтылти



## DENTAL SYRINGES & SUCTION TUBES



- Шприцы стоматологические карпульные
- Seringues à usage dentaire
- Dentalspritzen
- Шприці стоматологічні карпульні
- Jeringas dentales
- المحاقن الأسنان



**60-001**  
Aluminium - Dark  
1.8 ml



**60-002**  
Aluminium - Silver  
1.8 ml



**60-003**  
Aluminium - Orange  
1.8 ml



**60-004**  
Aluminium - Green  
1.8 ml



**60-005**  
Aluminium - Blue  
1.8 ml

- Шприцы стоматологические карпульные
- Seringues à usage dentaire
- Dentalspritzen
- Шприці стоматологічні карпульні
- Jeringas dentales
- المحاقن الأسنان

### Intraligamental syringes

Шприци для ін'єкції всередину зв'язок



**60-006**  
Pistol-Ject  
1.8ml.

Injects 0.20 ml with every click

Lever action for high injection pressure

Вводить 0.20 мл з кожним натисненням Дія

важеля забезпечує високий тиск ін'єкції Пластмасові захисні труби

Plastic protection tube



**60-007**  
Autoclavable  
Витримує автоклавну обробку



**60-008**  
# 1001  
Intraligamental  
Anesthesia Syringe  
in Black Colour  
Auto Cleavable  
Шприц для анестезії  
всередину зв'язок  
чорного кольору  
Витримує автоклавну  
обробку

### Intraligamental syringes

Injects 0.06 ml with every click

**60-009**  
Swedish Type  
1.8ml  
Шведський тип  
1.8мл.



**60-010**  
Falcon-Ject angled  
1.8 ml.  
Зігнутий під кутом  
1.8 мл.



**60-011**  
Falcon-Ject straight  
1.8 ml.  
Прямий 1.8 мл.



**60-012**  
Quatro Type  
1.8 ml.  
Тип Quatro  
1.8 мл



**60-013**  
Trio Type  
1.8 ml.  
Тип Trio  
1.8 мл.



**60-014**  
Type A  
1.8 ml.  
Тип A 1.8 мл.



**60-015**  
Type C  
1.8 ml.  
Тип C 1.8 мл.

Manual Aspirating Syringes  
Шприци для ручного відсмоктування



**60-016**  
Euro  
Breech Loading Type  
1,8ml.  
Європейський тип, заряджається  
з казенного боку 1,8мл

- Шприцы стоматологические карпульные
- Seringues à usage dentaire
- Dentalspritzen

- Шприці стоматологічні карпульні
- Jeringas dentales
- المحاقن الأسنان



**60-017**  
Euro  
Vreesh Loading Type  
1,8ml.  
Європейський тип,  
заряджається з казенного  
боку 1,8мл.

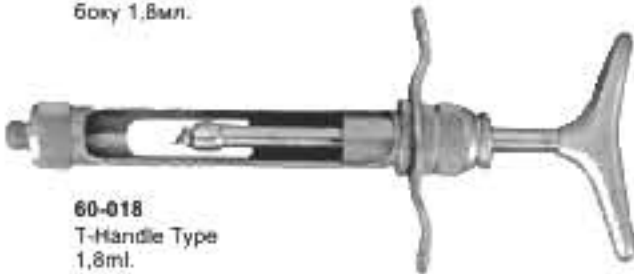

**60-018**  
T-Handle Type  
1,8ml.  
Тип з ручкою у  
формі Т 1,8мл.



**60-019**  
Euro Type  
1,8ml.  
Європейський  
тип 1,8мл.



**60-020**  
3- Ring Type  
1,8ml.  
Тип «3-Кільця»  
8мл.

Manual Aspirating Syringes  
Шприци для ручного відсмоктування



**60-021**  
Euro Type 1,8ml.  
Європейський тип 1,8мл.



**60-022**  
Type A 1,8ml.  
Тип А 1,8мл



**60-023**  
Type A  
1,8ml.  
Type A 1,8мл



**60-024**  
Type C  
1,8ml.  
Тип С 1,8мл



**60-025**  
Euro Type 1,8ml.  
Європейський тип 1,8мл



**60-026**  
3- Ring Type  
1,8ml.  
Тип «3-Кільця»  
1,8мл



**60-027**  
2-Ring Type  
1,8ml.  
Тип «2-Кільця»  
1,8мл

- Шприцы стоматологические карпульные
- Seringues à usage dentaire
- Dentalspritzen

- Шприці стоматологічні карпульні
- Jeringas dentales
- المحاقن الأسنان



**60-028**  
Aspirated Syringe  
(Pluraject)



**60-029**  
Euro  
Breech loading Type  
1,8ml.  
Європейський тип,  
заряджається з казенного  
боку 1,8мл.

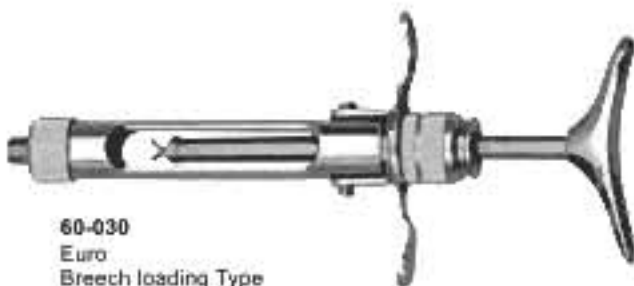

**60-030**  
Euro  
Breech loading Type  
1,8ml.  
Європейський тип,  
заряджається з  
казенного боку 1,8мл

Self Aspirating Syringes  
Самовсмоктуючі шприци



**60-031**  
Disc system  
1,8ml.  
Дискова система  
1,8мл.



**60-032**  
Disc system  
1,8ml.  
Дискова система  
1,8мл.



**60-033**  
Disc system  
1,8ml.



**60-034**  
Projection system  
1,8ml.  
Проекційна  
система 1,8мл



**60-035**  
Projection system  
1,8ml.  
Проекційна  
система 1,8мл



**60-036**  
# 86-50  
"A" Gun Load Type  
Тип "А", заряджається  
по типу пістолета

- Всасывающая трубка
- Tube d'aspiration
- Saugrohr

- Усмоктувальна трубка
- Tubo de succión
- أنبوب الشفط



**60-038**  
Medium  
18 cm - Ø 4 mm  
Середнього розміру  
18 см - Ø 4 мм

**60-039**  
Large  
18 cm - Ø 5 mm  
Великого розміру  
18 см - Ø 5 мм

**60-037**  
Small  
18 cm - Ø 3 mm  
Stainless Steel  
Saliva Ejectors  
Мала 18 см - Ø 3 мм  
Пристрій для відсмоктування  
слини з нержавіючої сталі



**60-040**  
Bone Collector  
With Suction Tube  
Хістова пастка з  
аспіраційно трубкою



**60-041**



Ø 3 mm  
length 180mm  
довжина - 180мм  
Ø 4 mm  
length 180mm  
довжина - 180мм  
Ø 5 mm  
length 180mm  
довжина - 180мм

**60-042**  
Mc Kesson

- Всасывающая трубка
- Tube d'aspiration
- Saugrohr

- Усмоктувальна трубка
- Tubo de succión
- أنبوب الشفط

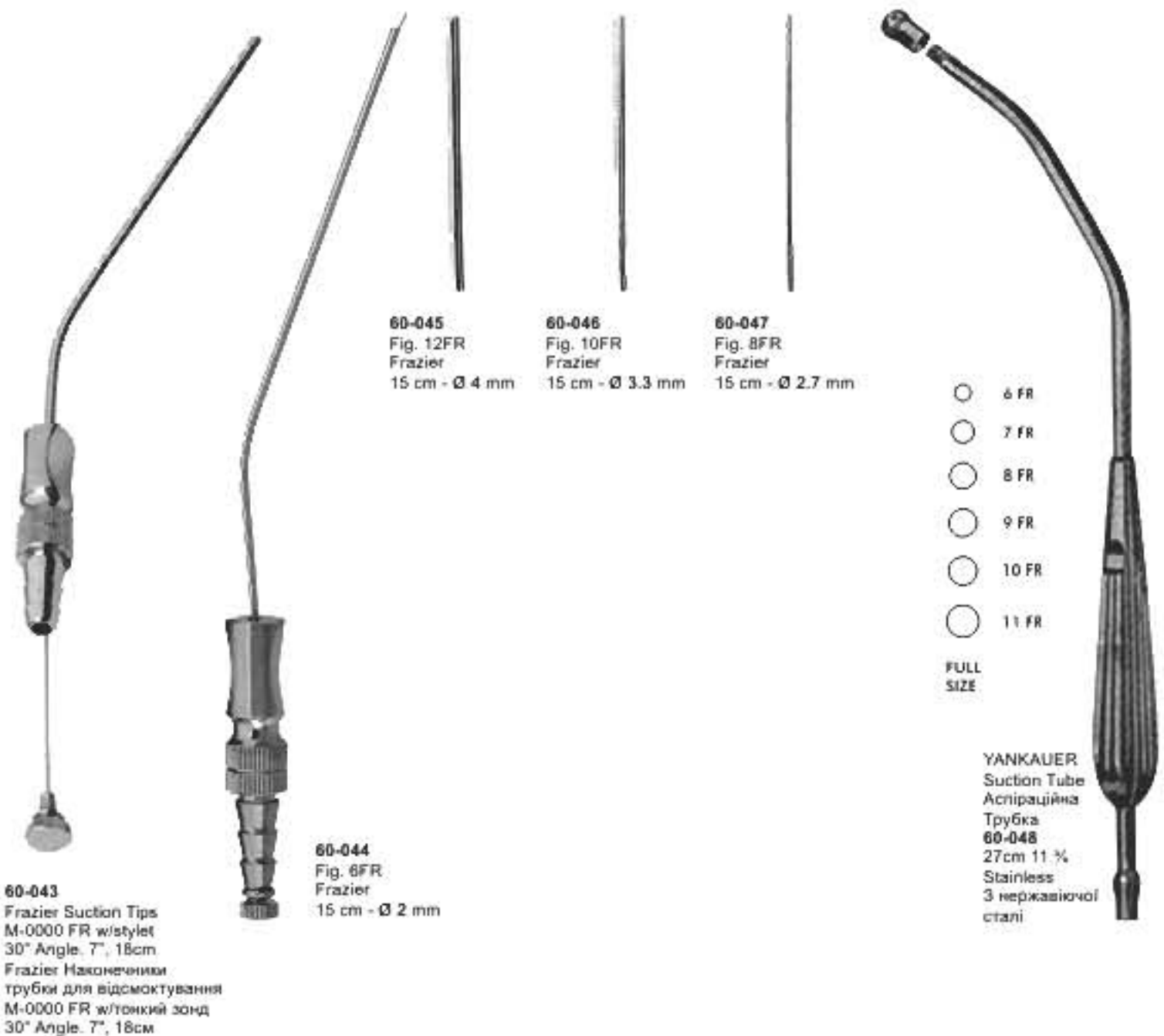

**60-043**  
Frazier Suction Tips  
M-0000 FR w/stylet  
30° Angle. 7", 18cm  
Frazier Наконечники  
трубки для відсмоктування  
M-0000 FR w/тонкий зонд  
30° Angle. 7", 18cm

**60-044**  
Fig. 6FR  
Frazier  
15 cm - Ø 2 mm

**60-045**  
Fig. 12FR  
Frazier  
15 cm - Ø 4 mm

**60-046**  
Fig. 10FR  
Frazier  
15 cm - Ø 3.3 mm

**60-047**  
Fig. 8FR  
Frazier  
15 cm - Ø 2.7 mm

- 6 FR
- 7 FR
- 8 FR
- 9 FR
- 10 FR
- 11 FR
- FULL SIZE

**YANKAUER**  
Suction Tube  
Аспіраційна  
Трубка  
**60-048**  
27cm 11 3/4"  
Stainless  
3 нержавіючої  
стали

ІНСТРУМЕНТИ ДЛЯ ЩЕЛЕПНО-ЛИЦЬОВОЇ ХУРУРГІЇ



Crown Plier  
CS-782



Mouth Props  
CS-783  
Large

Mouth Props  
CS-784  
Medium

Mouth Props  
CS-785  
Small



- Ручки для скальпелей
- Manches de bistouris
- Skalpellgriffe

- Ручки для скальпелів
- Mangos de bisturi
- مشرط مفايض



70-001  
Fig.3  
5" (12.7cm)



70-002  
Fig.3G  
5" (12.7cm)



70-003  
Fig.3L  
6 1/4" (21cm)



70-004  
Fig.7  
6 1/2" (16.5cm)



70-005  
Fig.4  
5 1/2" (13.7cm)

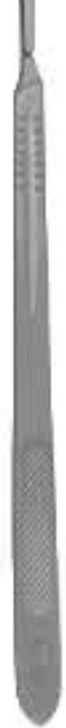

70-006  
Fig.4L  
8 1/2" (21.8cm)



70-007  
6 1/4"  
(16 cm)



70-008  
4 1/4"  
(11 cm)



70-009  
4 1/2"  
(11.5cm)



70-010  
5"  
(12.7 cm)



70-011  
5"  
(12.7 cm)



70-012  
5 1/4"  
(13.3 cm)



70-013  
4 3/4"  
(12 cm)



70-014  
Fig. 5



70-015  
Fig. 5A

- Ручки для скальпелей
- Manches de bistouris
- Skalpellgriffe
- Ручки для скальпелів
- Mangos de bisturi
- مشرط مفايض



**70-016**  
Orientable blade  
Scalpel handle  
Регульоване лезо  
Ручний скальпель

16 cm



Scalpel blade remover



**70-017**  
16.5 cm

**70-018**  
Kit of scalpel blade remover  
and orientable blade scalpel  
handle  
Набір із знімача леза  
скальпелів та ручний  
скальпель з регульованим  
лезом Знімач леза  
скальпелів



**70-019**  
13.5 cm



**70-020**  
Fig. 4



**70-021**  
Fig. 7

- Роторасширители
- Ecarteurs - Ouvre-bouches
- Vestibulumabhalter / Mundspanner
- Роторозширювачі
- Separadores - Abre-bocas
- الكامشات-الكامشات الفم



70-022  
Fig. 1  
Weitlaner  
10.5cm  
13.5cm



70-023  
Fig. 2  
Weitlaner  
10.5cm  
13.5cm



70-024  
Stainless Steel  
Double  
Ended Cheek  
Retractors  
Нержавіюча сталь  
Двосторонні  
розширювачі щік



70-025  
Stainless Steel  
Single  
Ended Cheek  
Retractors  
Нержавіюча сталь  
Односторонні  
розширювачі щік



Weillander  
70-026 11cm  
70-027 13cm  
70-028 15cm



Jennings  
70-029 11cm  
70-030 13cm  
70-031 15cm



70-032  
Denhard  
12 cm



70-033  
Roser-König  
16 cm



70-034  
Roser-König  
19 cm

- Роторасширители
- Ecarteurs - Ouvre-bouches
- Vestibulumabhalter / Mundspanner
- Роторозширювачі
- Separadores - Abre-bocas
- الكامشات-الكامشات الفم



**70-035**  
Mouth Gag Molt  
11 cm for (Children)  
Роторозширювач Molt  
11 см для (Дітей)



**70-036**  
Mouth Gag Molt  
14 cm for (Adults)  
Роторозширювач Molt  
14 см для (Дорослих)

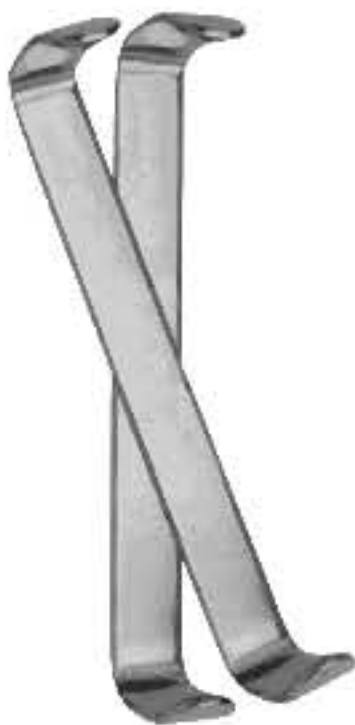

**70-037**  
Farabeuf  
(120 X 12mm)  
Set of 2 pieces  
Набір з 2 інструментів



**70-038**  
Minnesota university  
140 mm  
Minnesota university



**70-039**  
Retractor Seldin  
Ранорозширювач Seldin



**70-040**  
FELDMAN  
RETRACTOR  
5-1/2", 14cm  
РАНРОЗШИРЮВАЧ

• Затискачі

• Зажимы

• الملقط عقد اللسان



**RUSSIAN TISSUE FORCEPS**

Російські Хірургічні Щипці  
70-041 6", 15cm  
70-042 8", 20cm



**MAGILL FORCEPS**

MAGILL ЩИПЦІ  
70-043  
Child - Для дітей  
7-1/2", 19cm  
70-044  
Adult - Для дорослих  
9 3/4", 25cm



**STERILIZING FORCEPS**

ЩИПЦІ ДЛЯ СТЕРИЛІЗУВАННЯ  
70-045  
Straight, Прямі, 8", 20cm



**YOUNG TONGUE SEIZING FORCEPS**

YOUNG ЩИПЦІ ДЛЯ ЗАХОПЛЕННЯ ЯЗИКА  
70-046 With Rubber Jaws, 3 гумовими пещатами  
6-1/4", 16cm  
70-047 Replacement Tips, Змінні наконечники 2/set,



**CHISELS**

70-048  
5mm Flat Chisel,  
45° Angle, 6", 15cm  
5mm Плоске долото, 45°  
Кут, 6", 15cm

- Ножницы десневые
- Ciseaux a gencives
- Zahnfleischscheren
- Ножиці для ясен
- Tijeras para encias
- مقص صغ



**70-049**  
Iris Scissors Straight  
Ножиці для райдувної оболонки Прямі  
11.5cm



**70-050**  
Iris Scissors  
Ножиці для райдувної оболонки  
11.5cm, Slight Curved  
Злегка зігнуті



**Fig. 3**  
**70-051**  
Iris Scissors  
Ножиці для райдувної оболонки  
11.5 cm Curved



Iris Angular



**Fig. 1**  
**70-052**  
11.5 cm



**Fig. 2**  
**70-053**  
11.5 cm  
Angular, one blade serrated



**70-054**  
Wagner Scissors Angled  
Wagner Ножиці зігнуті під кутом  
11.5cm



**70-055**  
Bonn Miniature Iris Scissors - Curved,  
Bonn Ножиці для райдувної оболонки - зігнуті,  
8.9 cm



**70-056**  
Extra Thin Micro Iris Scissors - Curved  
Екстра-тонкі мікро-ножиці для райдувної оболонки - зігнуті  
11 cm

**Extra Thin**  
**Micro Tip**  
Екстра-тонкий мікро-вінчик

- Ножницы десневые
- Ciseaux a gencives
- Zahnfleischscheren
- Ножиці для ясен
- Tijeras para encias
- مقص صغ



**70-057**  
Metzenbaum Delicat  
14.5 cm curved



**70-058**  
Littauer Suture Scissors  
11.5cm  
Hooked End To Lift Suture



**70-059**  
Littauer Angled Suture Scissors  
11.5cm - Hooked End To Lift Suture



**70-060**  
Long Suture Scissors  
15cm  
Hooked End To Lift Suture



Kelly Scissors  
**70-061** 16 cm  
**70-062** 18 cm  
Straight



Kelly Scissors  
**70-063** 16cm  
**70-064** 18cm  
Serrated Blade For  
Slip-Free Cutting  
Curved

- Ножницы десневые
- Ciseaux a gencives
- Zahnfleischscheren
- Ножиці для ясен
- Tijeras para encias
- مقص صغ



**70-065**  
Goldman Fox Scissors  
12.5cm Curved  
Serrated For Slip-Free Cutting



**70-066**  
Iris Scissors  
11.5cm Curved  
Serrated For Slip-Free Cutting



**70-067**  
LaGrange Scissors  
11.5cm Double Curved  
Serrated For Slip-Free Cutting

Double  
Curved



**70-068**  
Castroviejo Micro Scissors  
12cm Curved



**70-069**  
Micro Goldman Fox Scissors  
11.5 cm Curved



**70-070**  
Goldman Fox  
12.7cm  
Serrated Blade For  
Slip-Free Cutting



- Ножницы десневые
- Ciseaux a gencives
- Zahnfleischscheren
- Ножиці для ясен
- Tijeras para encias
- مقص صغ

## Spring Scissors



**70-071**  
Castroviejo Scissors  
11 cm



**70-072**  
Westcott Scissors  
11 cm



**70-073**  
Castroviejo Scissors  
Round Handle  
15 cm Curved



**70-074**  
Vannas Scissors  
11 cm



**70-075**  
Cephalotomy Scissors  
11 cm



**70-076**  
Corneal Scissors  
11 cm

- Ножницы десневые
- Ciseaux a gencives
- Zahnfleischscheren

- Ножиці для ясен
- Tijeras para encias
- مقص صغ



Fig. Рис. 1  
70-077  
Dean Scissors  
Dean Ножиці  
17 cm, Curved - Зігнуті



Fig. Рис. 1  
70-078  
Neumann Scissors  
Neumann Ножиці  
12.5 cm, Curved - Зігнуті



Fig. Рис. 1  
70-079  
Locklin Scissors  
Locklin Ножиці  
16.5 cm, Angular - Ангулярні



Fig. Рис. 2  
70-080  
Locklin Scissors  
Locklin Ножиці  
16.5 cm, Angular - Ангулярні

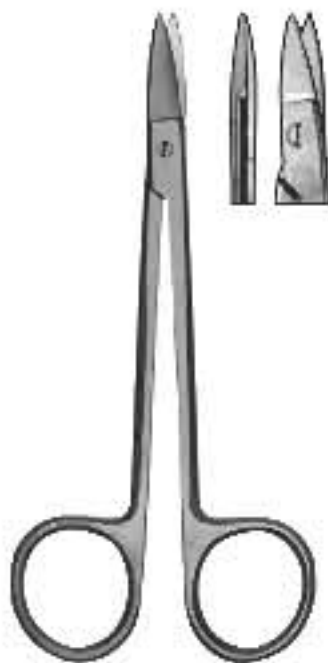

Fig. Рис. 1  
70-081  
Quinby Scissors  
Quinby Ножиці  
12.5 cm, Straight - прями



Fig. Рис. 2  
70-082  
Quinby Scissors  
Quinby Ножиці  
12.5 cm, Curved - зігнуті



Fig. Рис. 1  
70-083  
Sullivan Scissors  
Sullivan Ножиці  
14.5 cm Straight, one Blade serrated  
Прямі, з одним зазубреним лезом



Fig. Рис. 2  
70-084  
Sullivan Scissors  
Sullivan Ножиці  
14.5 cm  
Curved, one  
Blade serrated

- Ножницы десневые
- Ciseaux a gencives
- Zahnfleischscheren

- Ножиці для ясен
- Tijeras para encias
- مقص صغ



Fig. Рис. 1  
70-085  
Mayo Scissors  
Mayo Ножиці  
14.5 cm Straight - Прямі



Fig. Рис. 2  
70-086  
Mayo Scissors  
Mayo Ножиці  
14.5 cm Curved - Зігнуті



Fig. Рис. 1  
70-087  
Metzenbaum  
14.5 cm Straight - Прямі



Fig. Рис. 1  
70-088  
Metzenbaum-Delicate  
Metzenbaum-Делікатні  
14.5 cm Straight - Прямі



Fig. Рис. 2  
70-089  
Metzenbaum  
14.5 cm



Fig. Рис. 2  
70-090  
Metzenbaum-Delicate  
Metzenbaum-Делікатні  
14.5 cm



70-091  
Stevens  
11.5 cm  
Straight - Зігнуті



70-093  
Stevens 11.5 cm  
Dissecting scissors, straight  
Ножиці для розсічення, прямі

70-094  
Stevens  
11.5 cm  
Dissecting  
scissors,  
curved  
Ножиці для  
розсічення,  
зігнуті

- Ножницы десневые
  - Ciseaux a gencives
  - Zahnfleischscheren
- Ножиці для ясен
  - Tijeras para encias
  - مقص صغ

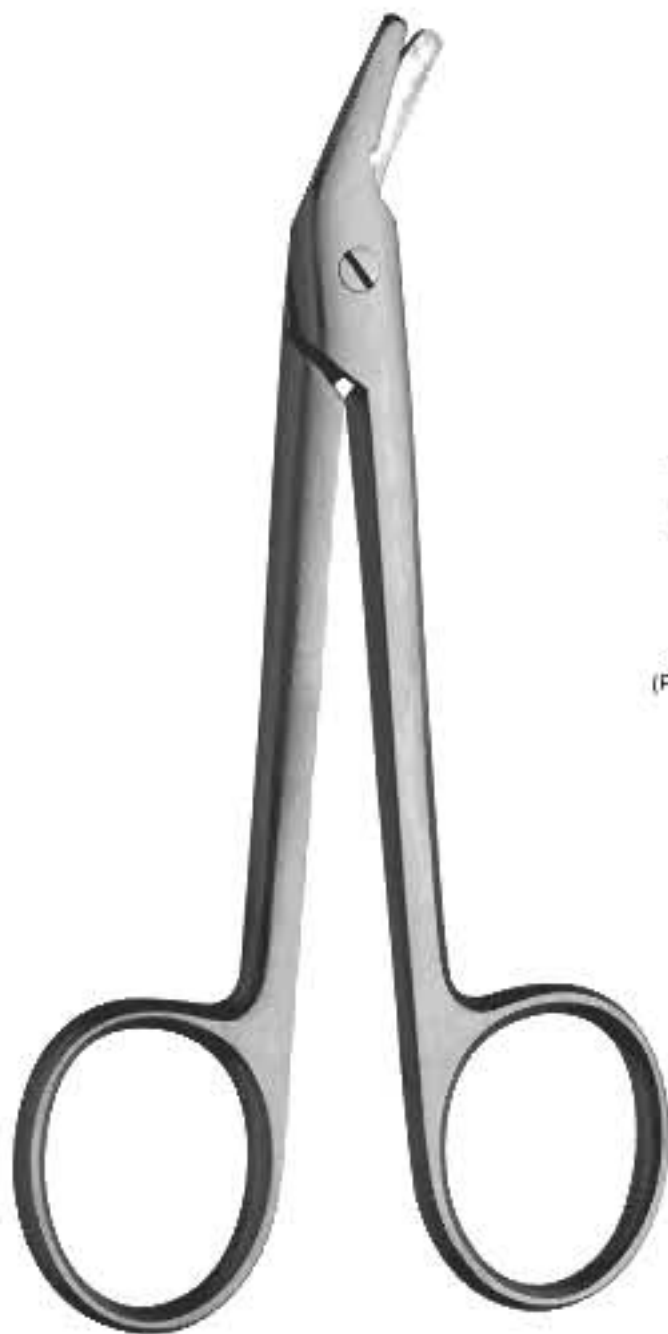

**70-095**  
Universal Wire  
Cutting Scissors  
Ножиці для розсічення, зігнуті  
16 cm



**70-096**  
Crown Scissors - Crown Ножиці  
(Plain) Curve - (зігнуті) прями 12 cm



**70-097**  
Crown Scissors - Crown Ножиці  
(Plain) straight - (Плоски) прями 12 cm



**70-098**  
Crown Scissors - Crown Ножиці  
(Serrated) Curve - (Зазубрені) Зігнуті  
12 cm



**70-099**  
Crown Scissors - Crown Ножиці  
(Serrated) Straight - (Зазубрені) Прями  
12 cm

- Ножницы десневые
- Ciseaux a gencives
- Zahnfleischscheren
- Ножиці для ясен
- Tijeras para encias
- مقص صغ



**70-100**  
Kelly Scissors T.C.  
Kelly Ножиці із  
ТЕФЛОНОВИМ НАПИЛЕННЯМ  
16 cm



**70-101**  
Kelly Scissors  
Kelly Ножиці  
16 cm



**70-102**  
Kelly Curved - Kelly Зігнуті  
15.9cm  
Serrated Blade For Slip-Free Cutting  
Зазубрене лезо для точного розрізання



**70-103**  
Micro Goldman Fox Scissors  
Goldman Fox  
Мікро-ножищ  
11.5 cm Curved - зігнуті



**70-104**  
Goldman Fox  
12.7cm  
Serrated Blade For  
Slip-Free Cutting  
Зазубрене лезо для  
точного розрізання



**70-105**  
De-Bakey  
18 cm



Fig.Рис. 3  
**70-106**  
Goldman-Fox  
(Special) - (Спеціальні)  
13 cm Curved - Зігнуті



Fig. Рис. 3  
**70-107**  
Goldman-Fox T.C.  
тефлоновим напиленням  
(special) - (спеціальні)  
13 cm Curved- Зігнуті



Fig. Рис. 3  
**70-108**  
Goldman-Fox T.C.  
тефлоновим напиленням  
(special) - (спеціальні)  
13 cm Curved- Зігнуті



Fig. Рис. 3  
**70-109**  
Goldman-Fox  
(Special) - (Спеціальні)  
13 cm Curved - Зігнуті



- Ножницы десневые
- Ciseaux a gencives
- Zahnfleischscheren

- Ножиці для ясен
- Tijeras para encias
- مقص صغ



**70-110**  
Metzenbaum Delicat  
Metzenbaum Делікатні  
14.5 cm curved - зігнуті



**70-111**  
Metzenbaum Delicat  
Metzenbaum Делікатні  
14.5 cm Curved - зігнуті



**70-112**  
Metzenbaum Delicat  
Metzenbaum Делікатні  
14.5 cm Round edge  
із закругленими краями



**70-113**  
Metzenbaum  
14.5 cm Curved  
& pointed edge  
зігнуті і з загостреною  
крайкою



**70-114**  
Spencer  
11 cm



**70-115**  
Littauer Suture Scissors  
11.5cm  
Hooked End To Lift Suture



**70-116**  
Littauer Angled Suture Scissors  
Littauer Ножиці для шовного матеріалу  
11.5cm - Hooked End To Lift Suture  
Гачкуватий край Для підняття  
шовного матеріалу



**70-117**  
Long Suture Scissors  
Long Ножиці для  
шовного матеріалу - 15cm  
Hooked End To Lift Suture  
Гачкуватий край для підняття  
шовного матеріалу

- Ножницы десневые
- Ciseaux a gencives
- Zahnfleischscheren

- Ножиці для ясен
- Tijeras para encias
- مقص صغ



**70-118**  
Super Cut Iris  
11cm Straight  
Serrated For Slip-Free Cutting



**70-119**  
Super Cut Iris  
11cm Curved  
Serrated For Slip-Free Cutting

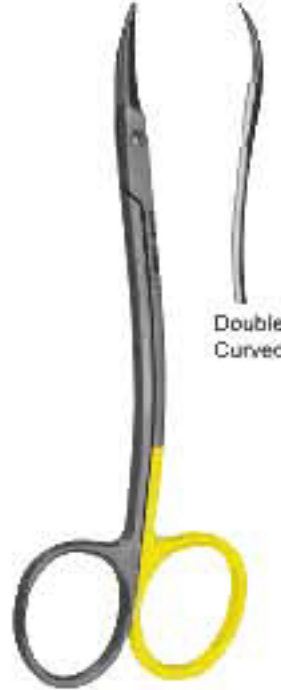

**70-120**  
Super Cut LaGrange  
11.5cm  
Double Curved  
Serrated For Slip-Free Cutting



Goldman Fox TC  
**70-121** Curved  
**70-122** Straight  
13.2cm, Serrated For  
Slip-Free Cutting



**70-123**  
Metzenbaum Delicat  
14.5 cm curved



**70-124**  
Metzenbaum  
Straight  
14.5 cm, Blunt



**70-125**  
Metzenbaum  
Straight  
14.5 cm, Sharp



**70-126**  
Metzenbaum  
Curved  
14.5 cm, Sharp

- Ножницы десневые
- Ciseaux a gencives
- Zahnfleischscheren

- Ножиці для ясен
- Tijeras para encias
- مقص صغ



**70-127**  
Universal Wire  
Cutting Scissors  
16 cm



**70-128**  
Iris Scissors Straight  
11.5cm



**70-129**  
Iris Scissors  
11.5cm, Slight Curved



**70-130**  
Dean Scissors  
16.5cm  
1 Blade Serrated



**Fig. 1**  
**70-131**  
Lockin Scissors  
16.5 cm, Angular



**Fig. 2**  
**70-132**  
Lockin Scissors  
16.5 cm, Angular



**Kelly Scissors**  
**70-133** 16 cm  
**70-134** 18 cm  
1 Blade Serrated  
Straight



**Kelly Scissors**  
**70-135** 16cm  
**70-136** 18cm  
1 Blade Serrated  
Curved



- Иглодержатели
- Porte-aiguilles
- Nadelhalter

- Голкотримачі
- Porta-agujas
- أصحاب إبرة



**70-137**  
Side Cutting Mayo Hegar  
Carbide Tipped With Scissors  
Mayo Hegar Ножці для надрізання країв  
з пластинами з твердого сплаву  
15.3 cm



**70-138**  
Peri Peri Needle Holder  
Serrated Carbide tips  
Peri Peri Голкотримач Зазубрений  
твердосплавний наконечник  
12.7cm  
Delicate Serrated - Делікатний Зазубрений



**70-139**  
Crile Wood Needle Holder  
Curved Serrated Carbide Tip  
Crile Wood Голкотримач Зігнуті  
зазубрені твердосплавні наконечники  
15.3cm



**70-140**  
Mini-Gillies Scissors / Needle Holder  
Serrated Carbide tips 14cm  
Offset Handle Reduces Hand Fatigue  
Mini-Gillies Ножці/Голкотримач Зазубрені  
твердосплавні наконечники 14см – В профіль  
Ручка запобігає швидкій втомленості руки



**70-141**  
Olsen Hegar Scissors / Needle Holder  
Serrated Carbide tips  
Olsen Hegar Ножці/Голкотримач  
Зазубрені твердосплавні наконечники  
14cm



**70-142**  
Olsen Hegar Scissors / Needle Holder  
Serrated Carbide tips  
Olsen Hegar Ножці/Голкотримач  
Зазубрені твердосплавні наконечники  
16.5cm

- Иглодержатели
- Porte-aiguilles
- Nadelhalter

- Голкотримачі
- Porta-agujas
- أصحاب إبرة



Serrated  
Carbide Tips

**70-143**  
Crile Wood Needle Holder  
Serrated Carbide Tip  
Crile Wood Голкотримач Зазубрені  
твердосплавні наконечники  
15.3cm



Serrated  
Carbide Tips

**70-144**  
Mayo Hegar Needle Holder  
Serrated Carbide Tip  
Mayo Hegar Голкотримач Зазубрені  
твердосплавні наконечники  
15.3cm



Serrated  
Carbide Tips

**70-145**  
Derf Needle Holder  
Serrated Carbide Tip  
Derf Голкотримач Зазубрені  
твердосплавні наконечники  
12.1cm



**70-146**  
Halsey  
13 cm



**70-147**  
Crile-Wood  
15 cm



**70-148**  
Mayo-Hegar  
16 cm



Wire Twisters - Інструменти Для Стягування  
Проволокою Кісткових Відломків  
**70-149** Blunt - Тупі - 6", 15cm  
**70-150** Blunt - Тупі, TC - 6", 15cm

## NEEDLE HOLDERS

- Иглодержатели
  - Porte-aiguilles
  - Nadelhalter
- Needle Holders
- Голкотримачі
  - Porta-agujas
  - أصحاب إبرة



**70-151**  
14 cm, 5 1/2"  
Serrated-Solid

Baumgartner Needle Holder



**70-152**  
15.2 cm, 6"  
grooved serrated

Crile-Wood Needle Holder



**70-153**  
15.2 cm, 6"  
Serrated-Grooved

Mayo-Hegar Needle Holders



**70-154**  
13 cm, 5"  
Smooth

Webster Needle Holder



**70-155**  
17 cm, 6 3/4"  
serrated

Olsen-Megar Needle Holders

- Иглодержатели
- Porte-aiguilles
- Nadelhalter

- Голкотримачі
- Porta-agujas
- أصحاب إبرة



  
70-156  
12 cm, 5 3/4"

Boynton Needle Holders



  
70-157  
12.7 cm, 5"

Collier Needle Holders



Castroviejo Needle Holders  
70-158  
14 cm, 5 1/2" without lock  
straight



  
70-159  
12 cm, 4 3/4"

Derf Needle Holders



  
70-160  
14 cm, 5 1/2"  
Narrow Jaws

Mathieu Needle Holders

- Иглодержатели
- Porte-aiguilles
- Nadelhalter

- Голкотримачи
- Porta-agujas
- اصحاب ابرة

## Needle Holders TC



**Mathieu Kocher T.C**  
70-161  
14 cm, 5 1/2"



**Mathieu T.C**  
70-162  
14 cm, 5 1/2"



**HMT Thin Jaw T.C**  
70-163  
14 cm, 5 1/2"



**French Needle Holders**  
70-164  
15cm 6"

- Иглодержатели
- Porte-aiguilles
- Nadelhalter

- Голкотримачи
- Porta-agujas
- أصحاب إبرة



Micro-Vascular  
Needle Holders T.C.  
70-165  
15cm 6"



Micro-Vascular  
Needle Holders T.C.  
70-166  
18cm 7"



Mini-Ryder Needle  
Holders T.C.  
70-167  
15cm 6"



Mini-Ryder Needle  
Holders T.C.  
70-168  
18cm 7"

- Иглодержатели
- Porte-aiguilles
- Nadelhalter

- Голкотримачи
- Porta-agujas
- اصحاب ابرة

## Needle Holders T.C



70-169  
11.5 cm, 4 1/2"  
Tungsten Carbide  
Serrated-Solid

Derf Needle Holders T.C



70-170  
13.5 cm, 5 1/4"

Baumgartner Needle Holders T.C



70-171  
13 cm, 5"  
Tungsten Carbide  
Smooth

Halsey Needle Holders T.C

70-172  
13 cm, 5"  
Tungsten Carbide  
Serrated-Solid



70-173  
14 cm, 5 1/2"  
Straight

Castroviejo Needle Holders T.C

70-174  
14 cm, 5 1/2"  
Curved



Castroviejo Needle Holders T.C

70-175  
14 cm, 5 1/2"  
Straight

70-176  
14 cm, 5 1/2"  
Curved



Castroviejo Straight  
70-177 18cm 7"



Castroviejo Straight  
Round Handle  
70-178 18cm 7"

- Иглодержатели
- Porte-aiguilles
- Nadelhalter

- Голкотримачи
- Porta-agujas
- أصحاب إبرة



**Arruga Needle Holders T.C**  
70-179 16 cm, 6 1/4" Str.  
70-180 16 cm, 6 1/4" Cvd.



70-181  
11.5 cm, 4 1/2"  
Smooth

**Webster Needle Holders T.C**



70-182  
15.2 cm, 6"

**Crile-Wood Needle Holders T.C.**



70-183  
16 cm, 6 1/4"

70-184  
17.8 cm, 7"

**Mayo-Hegar Needle Holders T.C**



**De Bakey Needle Holders T.C**  
70-185  
17.8 cm, 7" Delicate



70-186  
14 cm, 5 1/2"  
Serrated-Solid

70-187  
17 cm, 6 3/4"  
Serrated-Solid

**Olsen-Hegar Needle Holders T.C**



- Иглодержатели
- Porte-aiguilles
- Nadelhalter

- Голкотримачі
- Porta-agujas
- أصحاب إبرة



  
Serrated  
Carbide Tips



70-189  
Mathieu 17 cm



70-190  
Mathieu 14 cm



70-191  
Mathieu 14 cm



70-192  
Mathieu 17 cm

70-188

Boynton Needle Holder

Serrated Carbide Tip "Squeeze Through"  
Quick Release Delicate Tips

Boynton Голкотримач Зазубрені твердосплавні  
наконечники, які "продавлюються"  
Швидке випущення Делікатні Кінчики  
12cm

- Иглодержатели
- Porte-aiguilles
- Nadelhalter

- Голкотримачі
- Porta-agujas
- أصحاب إبرة



**70-193**  
Lichtenberg-Ryder  
17 cm Curved  
Зігнутий



**70-194**  
Lichtenberg-Ryder  
17 cm Straight  
Прямий



**70-195**  
Mathieu Lichtenberg  
14 cm



**70-196**  
Arruga  
15 cm Straight  
Прямий



**70-197**  
Barraquer  
14 cm Curved  
Зігнутий



**70-198**  
Barraquer-Troutman  
18 cm Straight  
Прямий



**70-199**  
Barraquer  
18 cm Curved  
Зігнутий

- Иглодержатели
- Porte-aiguilles
- Nadelhalter

- Голкотримачі
- Porta-agujas
- اصحاب ابرة



**70-201**  
Castroviejo  
18 cm  
Straight  
Прямий



**70-202**  
Castroviejo  
14 cm  
Strong Straight  
Міцний прямий



**70-203**  
Castroviejo  
14 cm  
Straight  
Прямий



**70-200**  
Castroviejo  
13 cm  
Straight - Прямий



**70-204**  
Castroviejo  
14 cm  
Straight  
Прямий



**70-205**  
Castroviejo  
14 cm  
Curved  
Зігнутий



**70-206**  
Castroviejo  
14 cm  
Curved  
Зігнутий



**70-207**  
Castroviejo  
14 cm  
Curved  
Зігнутий

- Иглодержатели
- Porte-aiguilles
- Nadelhalter

- Голкотримачі
- Porta-agujas
- اصحاب ابرة



**70-208**  
18 cm  
Curved  
Зігнутий



**70-209**  
14 cm  
Straight & Curved  
Прямий & Зігнутий



**70-210**  
18 cm  
Straight & Curved  
Прямий & Зігнутий



**70-211**  
18 cm  
Straight & Curved  
Прямий & Зігнутий



**70-212**  
Blade Breaker  
5.5"



**70-213**  
Blade Breaker  
5.5"

- Зажимы артериальные
- Pincés hemostatiques
- Arterienklemmen
- Затискачі артеріальні
- Pinzas hemostaticas
- منقط هایموستاتیک



70-214  
Kelly  
14 cm Curved  
Зігнутий



70-215  
Kelly  
14 cm Straight  
Прямий



70-216  
Halstead-Mosquito  
12 cm Straight  
Прямий



70-217  
Halstead-Mosquito  
12 cm Curved  
Зігнутий

- Зажимы артериальные, зажимы для салфеток
- Pincers hemostatiques, Pincers a compresses
- Arterienklemmen, Tuyschklemmen
- Затискачі артеріальні, затискачі для серветок
- Pinzas hemostaticas, Pincers para compressas
- الملقط هيموستاتيک المشابك منشفة



70-218  
Kelly Rankin  
straight  
16cm



70-219  
Kelly Rankin  
Curved  
16cm



70-220  
Kocher  
1x2 Teeth, Curved  
14cm



70-221  
Adson  
Straight  
19cm



70-222  
Adson  
Curved  
19cm



70-223  
Rochester-Pean  
Curved  
16cm

- Зажимы артериальные, зажимы для салфеток
- Pinces hemostatiques, Pinces a compresses
- Arterienklemmen, Tuyschklemmen
- Затискачі артеріальні, затискачі для серветок
- Pinzas hemostaticas, Pinces para compresas
- الملقط هيموستاتيک المشابك منشفة

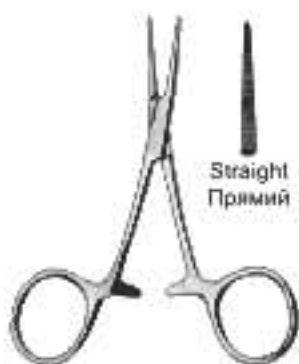

70-224  
Fig. Рис. 1  
Micro Masquito  
10 cm



70-225  
Fig. Рис. 2  
Micro Masquito  
10 cm

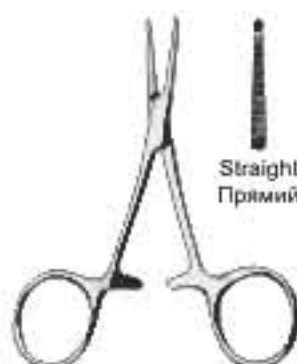

70-226  
Fig. Рис. 1  
Micro Masquito 1x2  
10 cm



70-227  
Fig. Рис. 2  
Micro Masquito 1x2  
10 cm

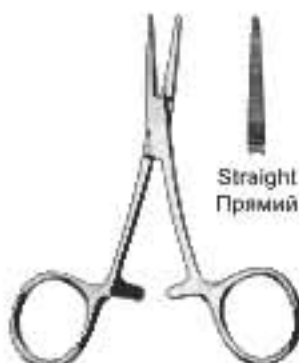

70-228  
Fig. Рис. 1  
Hartmann  
10 cm



70-229  
Fig. Рис. 2  
Hartmann  
10 cm



70-230  
Fig. Рис. 1  
Backhaus  
8 cm



70-231  
Fig. Рис. 2  
Backhaus  
11 cm



70-232  
Fig. Рис. 3  
Backhaus  
13 cm



70-233  
Schaedle  
09 cm



70-234  
Jones  
09 cm

- Зажим для наложения повязок
- Pincès a ponsements
- Kornzangen

- Зажим для накладення пов'язок
- Pinzas para curaciones
- خلع الملايس ملقط

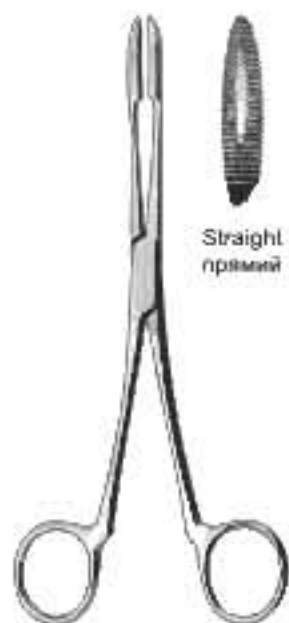

Straight  
прямий

70-235  
Gross-Maier  
20 cm



Curved  
зігнутий

70-236  
Gross-Maier  
20 cm



Straight  
прямий

70-237  
Gross-Maier  
25 cm



Curved  
зігнутий

70-238  
Gross-Maier  
25 cm



- Ранорасширители
  - Ecarteurs
  - Wundhaken
- Ранорозширювачі
  - Separadores
  - الكاشطات

Lip Retractors  
Розширювач для губ



70-239  
Columbia  
14.5 cm



70-240  
Sternberg  
14 cm  
Double Ended  
Двосторонній



70-241  
Sternberg  
16 cm



70-242  
Sternberg  
14 cm  
Single Ended  
Односторонній



70-243  
Oringer Medium  
Oringer Середній  
11x8 cm

Tongue depressor



70-244  
14.5 cm



70-245  
14.5 cm



70-246  
Buchwald  
17 cm



70-247  
Brunings  
19 cm

- Ранорасширители
- Ecarteurs
- Wundhaken

- Ранорозширювачі
- Separadores
- الكاشحات



70-248  
Sharp  
Гострий



70-250  
Blunt  
Тупий



70-251  
Blunt  
Тупий



70-249  
Sharp  
Гострий

16 cm  
Blunt  
Тупий



70-252  
Sharp  
Гострий



70-253  
Blunt  
Тупий

16 cm  
Flexible



70-254  
Sharp  
Гострий



Senn-Miller  
16 cm



70-255  
Blunt  
Тупий



Gilles  
18 cm



70-256



70-257



Kilner  
15 cm



70-258



70-259  
farabeuf  
13 cm

- Ранорасширители
- Ecarteurs
- Wundhaken

- Ранорозширювачі
- Separadores
- الكاشحات



Williger  
13 cm  
Straight, sharp  
Прямий, гострий



Williger  
13 cm  
Left, sharp  
Наліво, гострий

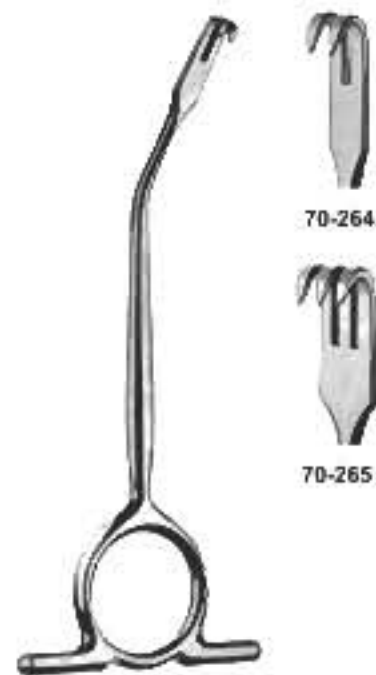

Williger  
13 cm  
Right, sharp  
Направо, гострий



Williger  
13 cm  
Straight, Blunt  
Прямий, гострий



Williger  
13 cm  
Left, Blunt  
Наліво, гострий



Williger  
13 cm  
Right, Blunt  
Направо, гострий

- Ранорасширители
  - Ecarteurs
  - Wundhaken
- Ранорозширювачі
  - Separadores
  - الكاشطات



70-273  
55x11 mm

70-272  
Kocher  
40x11 mm  
21 cm



70-275  
55x11 mm

70-274  
Kocher  
40x11 mm  
21 cm



Ramus retractors  
for nasal spine  
Ранорозширювачі  
нижньощелепової гілки  
кістки для носового остюка

70-276  
72x11 mm  
21 cm



70-277  
35x11 mm  
21 cm

Ramus retractors  
for nasal spine  
Ранорозширювачі  
нижньощелепової  
гілки кістки для  
носового остюка



70-278  
21.5 mm  
17x14 mm



70-279  
22 mm  
20x22 mm



70-280  
23.5 mm  
26x30 mm

- Ранорасширители
- Ecarteurs
- Wundhaken

- Ранорозширювачі
- Separadores
- الكاشطات



**70-281**  
20 mm



**70-282**  
Langenbeck  
21 cm



**70-283**  
30x11 mm



**70-284**  
30x14 mm



**70-285**  
30x16 mm

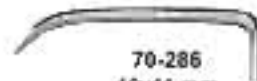

**70-286**  
40x11 mm

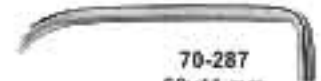

**70-287**  
50x11 mm



**70-288**  
Langenbeck  
21 cm



**70-289**  
30x11 mm



**70-290**  
30x14 mm



**70-291**  
30x16 mm

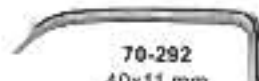

**70-292**  
40x11 mm



**70-293**  
50x11 mm

- Инструменты пародонтологические
- Instruments pour la parodontologie
- Instrumente für die Parodontologie
- Инструменти пародонтологічні
- Instrumentos para periodoncia
- الصكوك اللثة

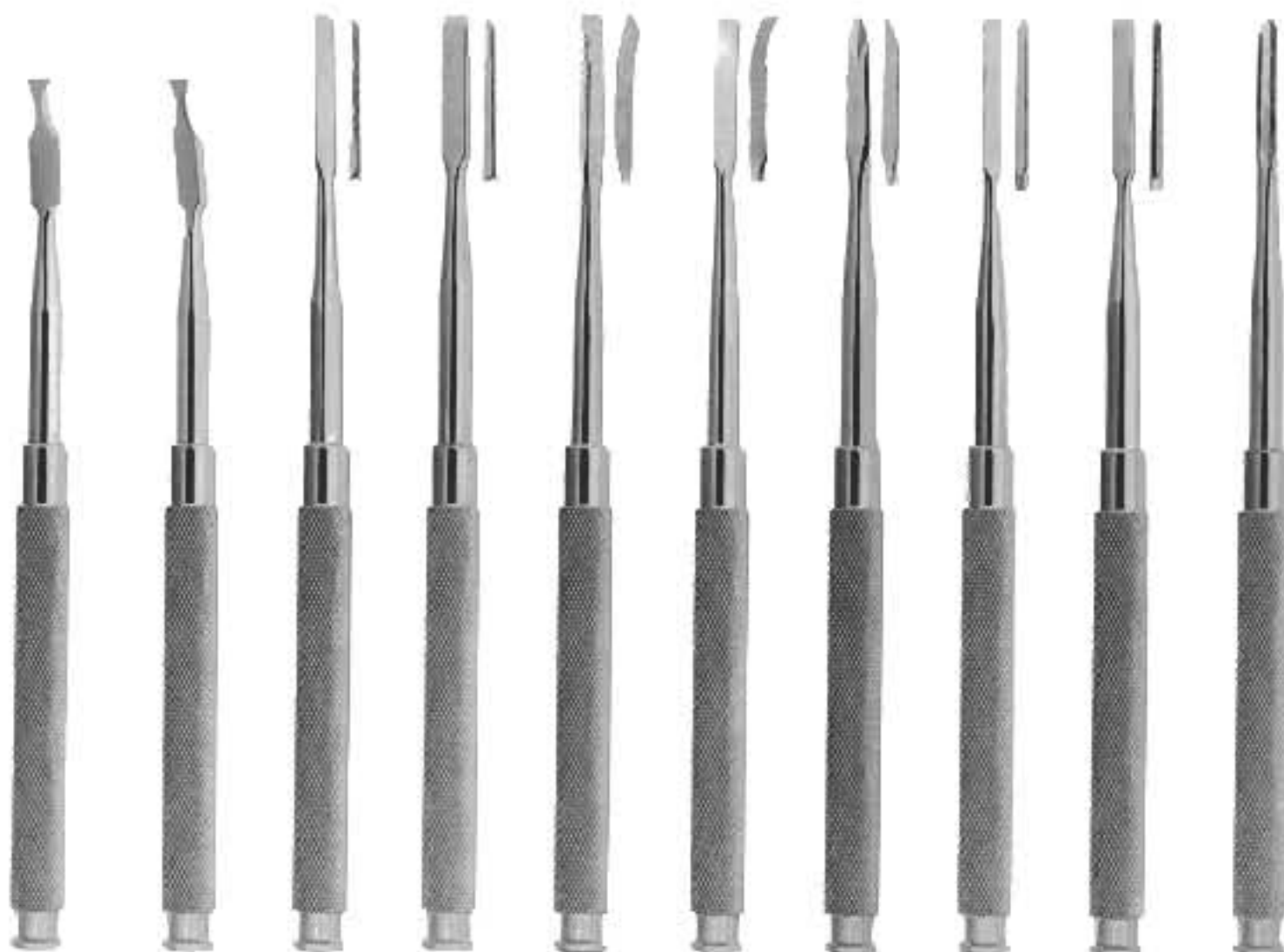

<b>70-294</b> Fig. Pnc.1 Ochsenbein	<b>70-295</b> Fig. Pnc.2 Ochsenbein	<b>70-296</b> Fig. Pnc.1 Gardner	<b>70-297</b> Fig. Pnc.2 Gardner	<b>70-298</b> Fig. Pnc.5 Gardner	<b>70-299</b> Fig. Pnc.5R Gardner	<b>70-300</b> Fig. Pnc.6 Gardner	<b>70-301</b> Fig. Pnc. 1W Wakefield	<b>70-302</b> Fig. Pnc. 2W Wakefield	<b>70-303</b> Fig. Pnc. 2W Buckley
---	---	--	--	--	---	--	--	--	--

- Инструменты пародонтологические
  - Instruments pour la parodontologie
  - Instrumente für die Parodontologie
- Інструменти пародонтологічні
  - Instrumentos para periodoncia
  - الصكوك اللثة

BONE CHISELS AND GOUGES  
КІСТКОВІ ДОЛОТА ТА НАПІВКРУГЛІ ДОЛОТА



Partsch  
13.5 cm



70-304  
3mm



70-305  
4mm



70-306  
5mm



70-307  
6mm



Partsch  
13.5 cm



70-308  
3mm



70-309  
4mm



70-310  
5mm



70-311  
6mm



Partsch  
17 cm



70-312  
3mm



70-313  
4mm



70-314  
5mm



70-315  
6mm



Partsch  
17 cm



70-316  
3mm



70-317  
4mm



70-318  
5mm



70-319  
6mm

- Инструменты пародонтологические
  - Instruments pour la parodontologie
  - Instrumente für die Parodontologie
- Инструменти пародонтологічні
  - Instrumentos para periodoncia
  - الصكوك اللثة

Mallets, Молотки



**70-320**  
SURGICAL MALLET  
ХИРУРГИЧНИЙ МОЛОТОК  
6-1/2", 16.5cm



**70-321**  
Parsch  
19 cm  
Lead filled



**70-322**  
Mead 19.5 cm  
Non autoclavable  
plastic inserts  
Не підходить для обробки в автоклаві Пластмасові втулки



**70-323**  
Mead 17 cm  
Interchangeable  
Ferozell inserts  
Взаємозамінні втулки Ferrozell



**70-324**  
Vickers  
19 cm



**70-325**  
Herbert  
19 cm



- Инструменты пародонтологические
  - Instruments pour la parodontologie
  - Instrumente für die Parodontologie
- Інструменти пародонтологічні
  - Instrumentos para periodoncia
  - الصكوك اللثة



70-326  
Beale



70-327  
fig. GF  
Goldman-Fox

70-328  
fig. M9  
Molt

70-329  
fig. M8  
Molt

70-330  
fig. M7  
Moll

70-331  
fig. 9A  
Allen

70-332  
fig. 2  
Hourigon

70-333  
fig. PR3  
Prichard

70-334  
fig. 1  
Hopkins

70-335  
fig. 2  
Hopkins

70-336  
fig. 3  
Mead

- Инструменты пародонтологические
  - Instruments pour la parodontologie
  - Instrumente für die Parodontologie
- Інструменти пародонтологічні
  - Instrumentos para periodoncia
  - الصكوك اللثة



70-337  
Fig. Рис. 15  
Freer

70-338  
Fig. Рис. 16  
Freer

70-339  
Konig  
15.5 cm

70-340  
Parsch  
14.5 cm

70-341  
Fig. Рис. 22  
Seldin Retractor

70-342  
Fig. Рис. 23  
Seldin Retractor

70-343  
Williger  
17 cm

70-344  
Williger  
16 cm

70-345  
Williger  
16 cm

70-346  
Williger  
13 cm

- Инструменты для костной ткани
- Limes a os
- Knochenfeilen

- Інструменти для кісткової тканини
- Limas para huesos
- ملفات العظام

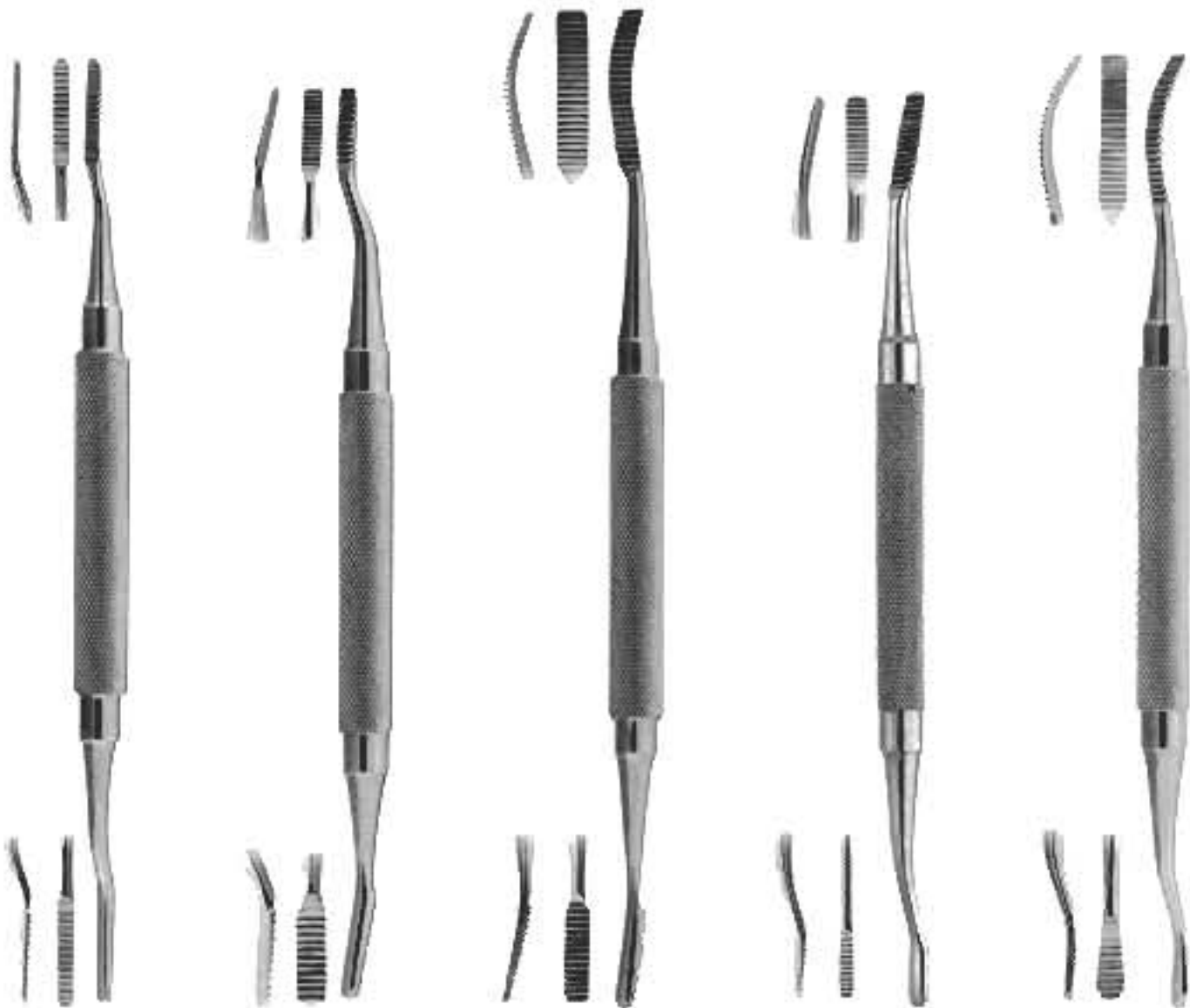

70-347  
Fig. Рис. 1  
PoloKoff

70-348  
Fig. Рис. 33

70-349  
Fig. Рис. 45  
Miller

70-350  
Fig. Рис. 64  
Miller

70-351  
Fig. Рис. 10

- Инструменты для костной ткани
- Limes a os
- Knochenfeilen

- Инструменти для кісткової тканини
- Limas para huesos
- ملفات العظام

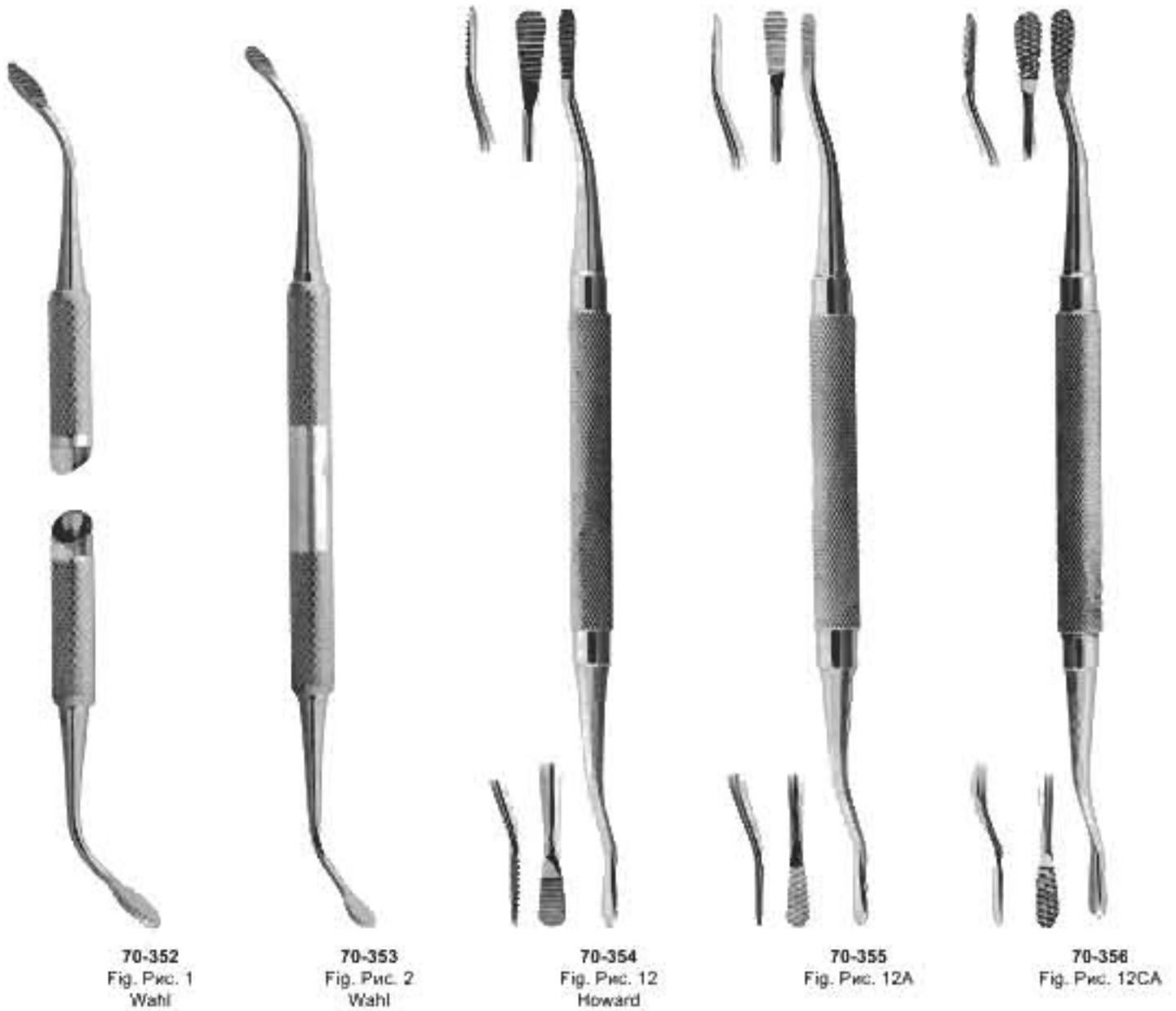

70-352  
Fig. Рис. 1  
Wahl

70-353  
Fig. Рис. 2  
Wahl

70-354  
Fig. Рис. 12  
Howard

70-355  
Fig. Рис. 12A

70-356  
Fig. Рис. 12CA

- Инструменты для костной ткани
- Limes a os
- Knochenfeilen

- Инструменти для кісткової тканини
- Limas para huesos
- ملفات العظام

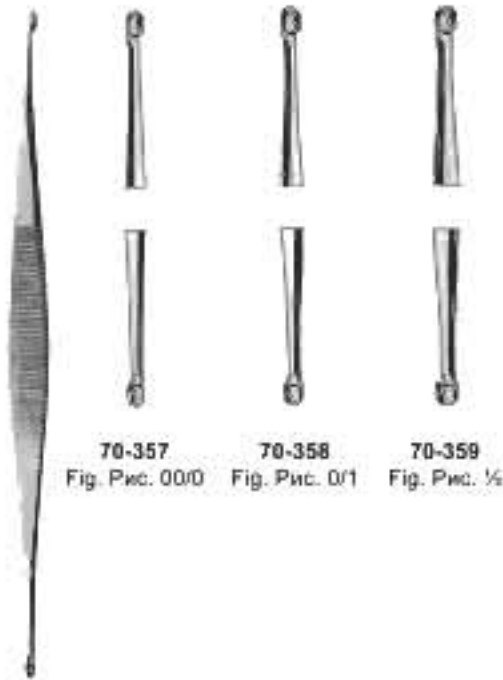

70-357  
Fig. Рис. 00/0

70-358  
Fig. Рис. 0/1

70-359  
Fig. Рис. 1/2

Williger  
14 cm

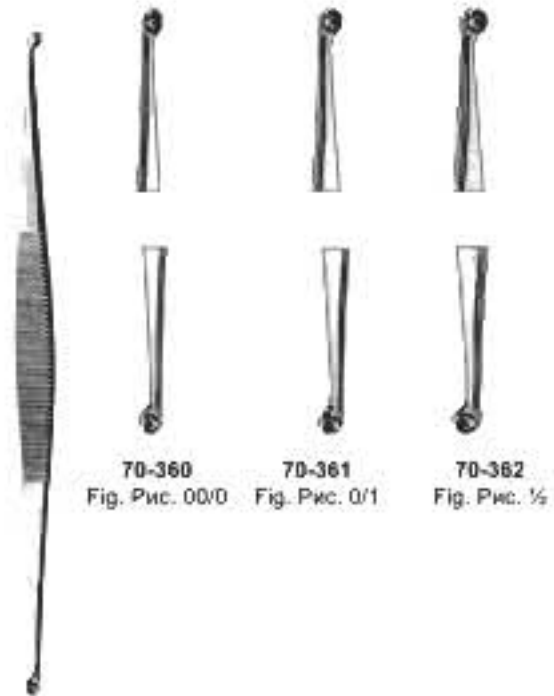

70-360  
Fig. Рис. 00/0

70-361  
Fig. Рис. 0/1

70-362  
Fig. Рис. 1/2

Martini  
14 cm



70-363  
Fig. Рис. 1  
16 cm  
USA model  
модель США



70-364  
Fig. Рис. 1L



70-365  
Fig. Рис. 1R



70-366  
Fig. Рис. 2  
16 cm  
USA model  
модель США



70-367  
Fig. Рис. 2L



70-368  
Fig. Рис. 2R

- Инструменты для костной ткани
- Limes a os
- Knochenfeilen

- Інструменти для кісткової тканини
- Limas para huesos
- ملفات العظام



**70-369**  
Fig. Рис. 1  
Hemingway



**70-370**  
Fig. Рис. 2  
Hemingway



**70-371**  
Fig. Рис. 3  
Hemingway



**70-372**  
Fig. Рис. 4  
Hemingway



**70-373**  
Fig. Рис. 5  
Hemingway



**70-374**  
Fig. Рис. 85  
Lucas



**70-375**  
Fig. Рис. 86  
Lucas

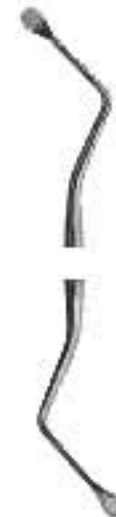

**70-376**  
Fig. Рис. 87  
Lucas



**70-377**  
Fig. Рис. 88  
Lucas

- Инструменты для костной ткани
- Limes a os
- Knochenfeilen

- Інструменти для кісткової тканини
- Limas para huesos
- ملفات العظام

MILLER CURETTES  
Miller Кюретки



70-378  
7-1/4"  
18.5cm



70-379  
7-1/4"  
18.5cm



70-380  
7" 18cm



70-381  
7" 18cm

- Лабораторное оборудование
- Instruments de laboratoire
- Tasterzirkel / Schiebelehre
- Лабораторне обладнання
- Instrumentos de laboratorio
- قدمة ذات الورنية



**70-382**  
Boley Measuring Range  
Boley Діапазон виміру  
0-100mm, 14 cm



**70-383**  
Iwanson Measuring Range  
Діапазон виміру  
0-10mm  
for metal, для металу



**70-384**  
Iwanson 100 mm  
decimal spring  
Caliper for wax  
десятковий пружинний  
циркуль для воску



**70-385**  
Decimal caliper  
Десятковий циркуль  
18cm



**70-386**  
Crown Pliers  
Гастроzubці для коронок  
13 cm



**70-387**  
Aluminium Caliper  
Алюмінієвий циркуль до  
up to 200mm  
із позначками на  
Graded in 200mm  
& inches  
та в дюймах



**70-388**  
Townley, Caliper  
graded in mm  
& Inches  
Циркуль із позначками  
в мм та дюймах



**70-389**  
Jameson, Caliper  
Циркуль



**70-390**  
Bow, Caliper  
Циркуль



**70-391** 17 cm  
**70-392** 20 cm

Plastic  
Handle



**70-393** 17cm  
**70-394** 20 cm

st. steel plaster shears



- Прочие товары
- Divers produits et services
- Sonstige Produkte

- Інші товари
- Varios Productos
- المنتجات المتنوعة



70-395

Bur Changer Square Key  
for Japanese Product  
Скидач бору Квадратний  
ключ для японського виробу



70-396

Bur Changer  
Hexagonal Key  
Скидач бору Шестигранний  
гайковий ключ



70-397

Napkin Holder with Plastic Band



70-399

X-ray Holder Clip Single  
Кронштейн рентгену Одна скоба



70-400

X-ray Holder Set of 6 Clips  
Кронштейн рентгенуНабір з 6 скоб



70-401

X-ray Holder Set of 10 Clips  
Кронштейн рентгенуНабір з 10 скоб



70-402

X-ray Holder Set of 14 Clips  
Кронштейн рентгенуНабір з 14 скоб

## CLINICAL AND DENTAL INSTITUTIONAL SETS

### VALUED BUYERS

We select & develop the sets of these sections as per our best awareness & expertise to understanding the requirements of Top Professionals, Dental Clinics & Institutional learners of the Globe. We are also fully equipped & capable to develop these Sets / instruments as per your own specific requirements & demands in Materials, Sizes, Shapes and Patterns.

### Шановні покупці

В асортименті ложок для зліпків нашого виробництва наявні звичайні непорожнисті, звичайні перфоровані, чи перфоровані для беззубих щелеп. Змодельовані із 300 серій нержавіючої сталі і ідеально відполіровані вони прослужать не один десяток років. Наявні 34 різноманітні зразки ложок, які можуть використовуватись індивідуально, а також зручні набори, що охоплюють всі інструменти, якість яких більш, ніж виправдовує ціну на них.

Ми виробляємо нижченаведені інструменти із показаними ручками А,В,С,Д,Е,Ф та С, які забезпечують гарне стискання і роботу. Можливе виробництво вказаних одиниць згідно ваших особливих потреб і вимог.

**EXTRACTING FORCEPS SET**

**ROOT ELEVATORS SET**

**SYNDES MOTOMES & PERIOTOMES**

**PROBES, SCALER, CURETTES, FILLING INSTRUMENT SET**

**PERIODONTAL & SURGICAL INSTRUMENTS SET**

**DENTAL IMPLANTS INSTRUMENTS SET**

**ORTHODONTIC SET**

**DENTAL IMPLANT SETS**



- Стоматологический набор для экстракции
- Daviers
- Zahnzangen

- Стоматологічний набір для екстракції
- Forceps de Extracció
- استخراج الملقط



Set of 10 Pieces  
Набір з 10 інструментів

80-001	Fig. рис.1
80-002	Fig. рис.7
80-003	Fig. рис.13
80-004	Fig. рис.17
80-005	Fig. рис.18
80-006	Fig. рис.22
80-007	Fig. рис.33A
80-008	Fig. рис.51A
80-009	Fig. рис.67A
80-010	Fig. рис.79



**80-001**  
Fig. рис.1  
Upper Centrals &  
Canines/Cuspids  
Для верхніх  
присередніх різців  
та іклів



**80-002**  
Fig. рис.7  
Upper Premolars/  
Bicuspids  
Для верхніх  
премоларів/  
передньо-кореневих  
зубів



**80-003**  
Fig. рис.13  
Lower Premolars/  
Bicuspids  
Для нижніх  
премоларів/  
передньо-кореневих  
зубів



**80-004**  
Fig. рис.17  
Upper Molars,  
Right  
Для верхніх  
моларів, справа



**80-005**  
Fig. рис.18  
Upper Molars,  
Left  
Для верхніх  
моларів, зліва



**80-006**  
Fig. рис.22  
Lower Molars  
Для нижніх  
моларів



**80-007**  
Fig. рис.33A  
Lower Roots  
Narrow tips  
Для нижніх  
Коренів  
Загострені кінці



**80-008**  
Fig. рис.51A  
Upper roots  
narrow tips  
Для верхніх  
коренів Загострені  
кінці



**80-009**  
Fig. рис.67A  
Upper third  
molars  
Для верхніх  
третіх моларів



**80-010**  
Fig. рис.79  
Lower third  
molars  
Для нижніх  
третіх моларів

- Стоматологический набор для экстракции
- Daviers
- Zahnzangen

- Стоматологічний набір для екстракції
- Forceps de Extracció
- استخراج الملقط



Set of 10 Pieces

- 80-011 Fig. рис. 1
- 80-012 Fig. рис. 7
- 80-013 Fig. рис. 13
- 80-014 Fig. рис. 17
- 80-015 Fig. рис. 18
- 80-016 Fig. рис. 22
- 80-017 Fig. рис. 33A
- 80-018 Fig. рис. 51A
- 80-019 Fig. рис. 67A
- 80-020 Fig. рис. 79



**80-011**  
Fig. рис. 1  
Upper Centrals &  
Canines/Cuspids  
Для верхніх  
присередніх  
різців та іклів



**80-012**  
Fig. рис. 7  
Upper Premolars/  
Bicusprids  
Для верхніх  
премолярів/  
передньо-кореневих  
зубів



**80-013**  
Fig. рис. 13  
Lower Premolars/  
Bicusprids  
Для нижніх  
премолярів/  
передньо-кореневих  
зубів



**80-014**  
Fig. рис. 17  
Upper Molars,  
Right  
Для верхніх  
молярів, справа



**80-015**  
Fig. рис. 18  
Upper Molars,  
Left  
Для верхніх  
молярів, зліва



**80-016**  
Fig. рис. 22  
Lower Molars  
Для нижніх  
молярів



**80-017**  
Fig. рис. 33A  
Lower Roots  
Narrow tips  
Для нижніх  
коренів  
Загострені кінці



**80-018**  
Fig. рис. 51A  
Upper roots  
narrow tips  
Для верхніх  
коренів  
Загострені кінці



**80-019**  
Fig. рис. 67A  
Upper third  
molars  
Для верхніх  
третьох молярів



**80-020**  
Fig. рис. 79  
Lower third  
molars  
Для нижніх  
третьох молярів

- Стоматологический набор для экстракции
- Daviers
- Zahnzangen
- Стоматологічний набір для екстракції
- Forceps de Extracció
- استخراج الملقط



## Extracting Forceps Children Pattern

- Set of 10 Pieces  
Набір із 10 інструментів
- 80-021 Fig. рис. 13S
  - 80-022 Fig. рис. 22S
  - 80-023 Fig. рис. 30S
  - 80-024 Fig. рис. 33S
  - 80-025 Fig. рис. 37
  - 80-026 Fig. рис. 38
  - 80-027 Fig. рис. 39
  - 80-028 Fig. рис. 39L
  - 80-029 Fig. рис. 39R
  - 80-030 Fig. рис. 51S



**80-021**  
Fig. рис. 13S  
Lower Premolars  
Для нижніх премолярів



**80-022**  
Fig. рис. 22S  
Lower molars  
Для нижніх молярів



**80-023**  
Fig. рис. 30S  
Upper Roots  
Для верхніх коренів



**80-024**  
Fig. рис. 33S  
Lower Roots  
Для нижніх коренів



**80-025**  
Fig. рис. 37  
Upper incisors  
Для верхніх різців



**80-026**  
Fig. рис. 38  
Lower incisors  
Для нижніх різців



**80-027**  
Fig. рис. 39  
Upper molars  
Для верхніх молярів



**80-028**  
Fig. рис. 39L  
Upper molars, Left  
Для верхніх молярів,  
зліва



**80-029**  
Fig. рис. 39R  
Upper molars, Right  
Для верхніх молярів,  
справа



**80-030**  
Fig. рис. 51S  
Upper Roots  
Для верхніх коренів

- Стоматологический набор для экстракции
- Daviers
- Zahnzangen
- Стоматологічний набір для екстракції
- Forceps de Extracció
- استخراج الملقط

## Extracting Forceps Children Pattern



Set of 7 Pieces  
Набір із 7 інструментів

- 80-031 Fig. рис. 3
- 80-032 Fig. рис. 5
- 80-033 Fig. рис. 6
- 80-034 Fig. рис. 7
- 80-035 Fig. рис. 51S
- 80-036 Fig. рис. 137
- 80-037 Fig. рис. 139



**80-031**  
Fig. рис. 3  
Upper Molars  
Для верхніх молярів



**80-032**  
Fig. рис. 5  
Upper Incisors  
Для верхніх різців



**80-033**  
Fig. рис. 6  
Upper Molars  
Для верхніх молярів



**80-034**  
Fig. рис. 7  
Lower Roots  
Для нижніх коренів



**80-035**  
Fig. рис. 51S  
Upper Roots  
Для верхніх коренів



**80-036**  
Fig. рис. 137  
Upper Incisors  
Для верхніх різців



**80-037**  
Fig. рис. 139  
Upper Premolars  
Для верхніх премолярів

- Стоматологический набор для экстракции
- Daviers
- Zahnzangen

- Стоматологічний набір для екстракції
- Forceps de Extracció
- استخراج الملقط

## EXTRACTING FORCEPS (European Pattern) Щипці для видалення зубів (Європейський зразок)

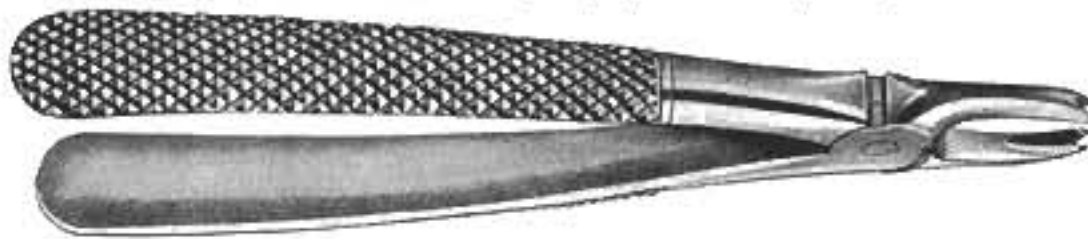

**80-038**  
Fig. рис. 1  
Upper Centrals &  
Canines/Cuspids  
Incisivi e Canini  
Superiori  
Для верхніх  
присередніх  
різців та іклів



**80-039**  
Fig. рис. 2  
Upper Laterals &  
Canines/Cuspids  
Incisivi e Canini  
Superiori  
Для верхніх  
середніх різців  
та іклів



**80-040**  
Fig. рис. 4  
Lower Incisors &  
Canines/Cuspids  
Incisivi e Canini Inferiori  
Для нижніх різців та іклів



**80-041**  
Fig. рис. 7  
Upper Premolars/  
Bicuspids  
Premolari Superiori  
Для верхніх премолярів  
/ Передньо-короневих зубів



**80-042**  
Fig. рис. 8  
Lower Premolars/  
Bicuspids  
Premolari Inferiori  
Для нижніх премолярів  
/ Передньо-короневих  
зубів



**80-043**  
Fig. рис. 13  
Lower Premolars/  
Bicuspids  
Premolari Inferiori  
Для нижніх премолярів  
/ Передньо-короневих  
зубів



**80-044**  
Fig. рис. 17  
Upper Molars, Right  
Molari Superiori, Destri  
Для верхніх молярів,  
справа



**80-045**  
Fig. рис. 18  
Upper Molars, Left  
Molari Superiori, Sinistri  
Для верхніх молярів,  
зліва

- Стоматологический набор для экстракции
- Daviers
- Zahnzangen

- Стоматологічний набір для екстракції
- Forceps de Extracció
- استخراج الملقط

## EXTRACTING FORCEPS (European Pattern)



Set of 08 Pieces

Набір із 7 інструментів

80-046 Fig. рис. 18A

80-047 Fig. рис. 19

80-048 Fig. рис. 21

80-049 Fig. рис. 22

80-050 Fig. рис. 23

80-051 Fig. рис. 24

80-052 Fig. рис. 29

80-053 Fig. рис. 29A



**80-046**  
Fig. рис. 18A  
Upper Molars  
Molari Superiori  
Для верхніх молярів



**80-047**  
Fig. рис. 19  
Upper Third Molars  
Denti Del Giudizio  
Superior  
Для верхніх третіх молярів



**80-048**  
Fig. рис. 21  
Lower Molars  
Molari Inferiori  
Для верхніх молярів



**80-049**  
Fig. рис. 22  
Lower Molars  
Molari Inferiori  
Для нижніх коренів



**80-050**  
Fig. рис. 23  
Lower Molars, Right  
Molari Inferiori, Destri  
Для нижніх молярів, справа



**80-051**  
Fig. рис. 24  
Lower Molars, Left  
Molari Inferiori, Sinistri  
Для нижніх молярів, зліва



**80-052**  
Fig. рис. 29  
Upper Roots  
Radici Superiori  
Для верхніх коренів



**80-053**  
Fig. рис. 29B  
Upper Roots  
Radici Superiori  
Для верхніх коренів



- Стоматологический набор для экстракции
- Daviers
- Zahnzangen

- Стоматологічний набір для екстракції
- Forceps de Extracció
- استخراج الملقط

## EXTRACTING FORCEPS (European Pattern) Щипці для видалення зубів (Європейський зразок)



**80-054**  
Fig. 33  
Lower Roots  
Radici Inferiori  
Для верхніх молярів  
Для нижніх Коренів



**80-055**  
Fig. 33A  
Lower Roots  
Radici Inferiori  
Для нижніх коренів



**80-056**  
Fig. 33M  
Lower Roots  
Radici Inferiori  
Для нижніх коренів



**80-057**  
Fig. 45  
Lower Roots  
Radici Inferiori  
Для нижніх коренів



**80-058**  
Fig. 46L  
Lower Roots  
Radici Inferiori  
Для нижніх коренів



**80-059**  
Fig. 51  
Upper Roots  
Radici Superiori  
Для верхніх коренів



**80-060**  
Fig. 51A  
Upper Roots  
Radici Superiori  
Для верхніх коренів



**80-061**  
Fig. 51M  
Upper Roots  
Radici Superiori  
Для верхніх коренів

- Стоматологический набор для экстракции
- Daviers
- Zahnzangen
- Стоматологічний набір для екстракції
- Forceps de Extracción
- استخراج المنقط

## EXTRACTING FORCEPS (European Pattern)



Set of 08 Pieces  
Набір із 7 інструментів

80-062	Fig. рис. 67
80-063	Fig. рис. 67A
80-064	Fig. рис. 73
80-065	Fig. рис. 74
80-066	Fig. рис. 74N
80-067	Fig. рис. 75
80-068	Fig. рис. 79
80-069	Fig. рис. 86A



**80-062**  
Fig. рис. 67  
Upper Third Molars  
Denti Del Giudizio Superiori  
Для верхніх молярів



**80-063**  
Fig. рис. 67A  
Upper Third Molars  
Denti Del Giudizio Superiori



**80-064**  
Fig. рис. 73  
Lower Molars  
Molari Inferiori  
Для верхніх молярів



**80-065**  
Fig. рис. 74  
Lower Roots  
Radici Inferiori  
Для нижніх коренів



**80-066**  
Fig. рис. 74N  
Lower Roots  
Radici Inferiori  
Для нижніх коренів



**80-067**  
Fig. рис. 75  
Lower Premolars/  
Bicuspids  
Premolari Inferiori  
Для нижніх премолярів,  
передньо-коренових зубів



**80-068**  
Fig. рис. 79  
Lower Third Molars  
Denti Del Giudizio Inferiori  
Для нижніх третіх молярів



**80-069**  
Fig. рис. 86A  
Lower Molars  
Molari Inferiori  
Для нижніх молярів

- Стоматологический набор для экстракции
- Daviers
- Zahnzangen
- Стоматологічний набір для екстракції
- Forceps de Extracció
- استخراج الملقط

**EXTRACTING FORCEPS (European Pattern)**  
Щипці для видалення зубів (Європейський зразок)



**80-070**  
Fig. рис. 86C  
Lower Molars  
Molan Inferiori  
Для верхніх молярів



**80-071**  
Fig. рис. 87  
Lower Molars  
Molan Inferiori  
Для верхніх молярів



**80-072**  
Fig. рис. 145  
Very Fine Roots, Lower  
Radici, Molto Fini, Inferiori



**80-073**  
Fig. рис. 151½  
Very Fine Roots, Upper  
Radici, Molto Fini, Superiori



**80-074**  
Fig. рис. 349  
Very Fine Roots, Upper  
Radici, Molto Fini, Superiori



**80-075**  
Fig. рис. 359  
Very Fine Roots, Lower  
Radici, Molto Fini, Inferiori

- Стоматологический набор для экстракции
- Daviers
- Zahnzangen
- Стоматологічний набір для екстракції
- Forceps de Extracció
- استخراج الملقط

## Instruments Set For Extracting and Oral Surgery Набір інструментів для видалення зубів і хірургічної стоматології



Set of 9 pieces  
Набір із 7 інструментів  
contents

- 80-076 Extracting Forceps Fig. 33A  
Щипці для видалення зубів рис. 33A
- 80-077 Extracting Forceps Fig. 51A  
Щипці для видалення зубів рис. 51A
- 80-078 Extracting Forceps Fig. 67A  
Щипці для видалення зубів рис. 67A
- 80-079 Extracting Forceps Fig. 79  
Щипці для видалення зубів рис. 79
- 80-080 Elevator Flohr Left Fig. 2  
Елеватор Flohr Згин вліво рис. 2
- 80-081 Elevator Flohr Right Fig. 3  
Елеватор Flohr Згин вправо рис. 3
- 80-082 Elevator Bein 3mm Fig. 6  
Елеватор Bein рис. 6
- 80-083 Elevator Winter Left Fig. 12L  
Елеватор Winter Згин вліво рис. 12L
- 80-084 Elevator Winter Right Fig. 12R  
Елеватор Winter Згин вправо рис. 12R



**80-076**  
Fig. рис. 33A  
Lower Roots  
Narrow tips  
Щипці для  
видалення зубів



**80-077**  
Fig. рис. 51A  
Upper roots  
narrow tips  
Щипці для  
видалення зубів



**80-078**  
Fig. рис. 67A  
Upper third  
molars  
Щипці для  
видалення зубів



**80-079**  
Fig. рис. 79  
Lower third  
molars  
Щипці для  
видалення зубів

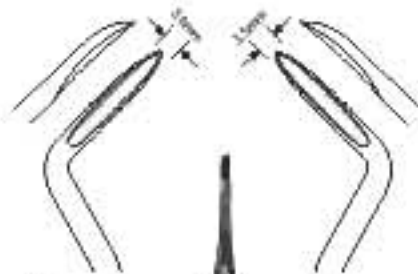

Flohr  
**80-080**  
Fig. рис. 2  
Left  
Елеватор  
Flohr Згин  
вліво



Flohr  
**80-081**  
Fig. рис. 3  
Right  
Елеватор  
Flohr Згин  
вправо



Bein  
**80-082**  
Fig. рис. 6  
Елеватор Bein



Winter  
**80-083**  
Fig. рис. 12L  
Left  
Елеватор  
Winter Згин  
вліво



Winter  
**80-084**  
Fig. рис. 12R  
Right  
Елеватор  
Winter Згин  
вправо

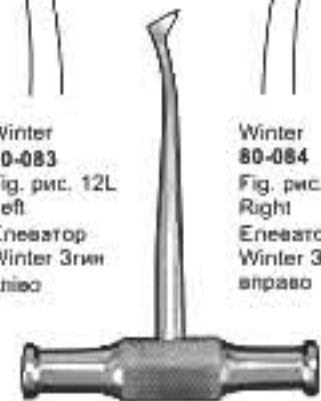

- Стоматологический набор для экстракции
- Daviers
- Zahnzangen
- Стоматологічний набір для екстракції
- Forceps de Extracció
- استخراج الملقط

## Instruments Set For Extracting and Oral Surgery Набір інструментів для видалення зубів і хірургічної стоматології



Set of 9 pieces  
Набір із 7 інструментів  
contents

- 80-085 Extracting Forceps Fig. 33A  
Щипці для видалення зубів рис. 33A
- 80-086 Extracting Forceps Fig. 51A  
Щипці для видалення зубів рис. 51A
- 80-087 Extracting Forceps Fig. 67A  
Щипці для видалення зубів рис. 67A
- 80-088 Extracting Forceps Fig. 79  
Щипці для видалення зубів рис. 79
- 80-089 Elevator Flohr Left Fig. 2  
Елеватор Flohr 3мм вліво рис. 2
- 80-090 Elevator Flohr Right Fig. 3  
Елеватор Flohr 3мм вправо рис. 3
- 80-091 Elevator Bein 3mm Fig. 6  
Елеватор Flohr 3мм вправо рис. 3
- 80-092 Grip Needle Holder Mathieu 140mm TC  
Голкотримач із затискачем Mathieu 140 мм TC
- 80-093 Grip Needle Holder Mayo-Heagar 160mm TC  
Голкотримач із затискачем Mayo-Heagar 160 мм TC



80-085  
Fig. 33A  
Lower Roots  
Narrow lips  
Щипці для  
видалення зубів



80-086  
Fig. 51A  
Upper roots  
narrow lips  
Щипці для  
видалення зубів



80-087  
Fig. 67A  
Upper third  
molars  
Щипці для  
видалення зубів



80-088  
Fig. 79  
Lower third  
molars  
Щипці для  
видалення зубів



Flohr  
80-089  
Fig. 2  
Left  
Елеватор  
Flohr 3мм  
вліво



Flohr  
80-090  
Fig. 3  
Right  
Елеватор Flohr  
3мм вправо



Bein  
80-091  
Fig. 6  
Елеватор Bein



80-092  
Grip Needle Holder  
Голкотримач із затискачем  
Mathieu 140mm TC



80-093  
Grip Needle Holder  
Голкотримач із затискачем  
Mayo-Heagar 160mm TC

- Стоматологический набор элеваторов
- Elévateurs à racines
- Wurzelheber
- Стоматологічний набір елеваторів
- Elevadores para raíces
- المصاعد الجذر

Luxators  
Люксатори



Luxators  
Люксатори



80-094  
Fig. рис. 1



80-095  
Fig. рис. 2



80-096  
Fig. рис. 3



80-097  
Fig. рис. 4



80-098  
Fig. рис. 5



80-099  
Fig. рис. 6



80-100  
Fig. рис. 7



80-101  
Set of 7  
Набір із 7 інструментів

- Стоматологический набор элеваторов
- Elévateurs à racines
- Wurzelheber
- Стоматологічний набір елеваторів
- Elevadores para raíces
- المصاعد الجذر

## Bein



80-102  
Fig. рис. 1



80-103  
Fig. рис. 2



80-104  
Fig. рис. 3



80-105  
Fig. рис. 4



80-106  
Fig. рис. 5



80-107  
Fig. рис. 6



Bein

## Apical



80-108  
Fig. рис. 301

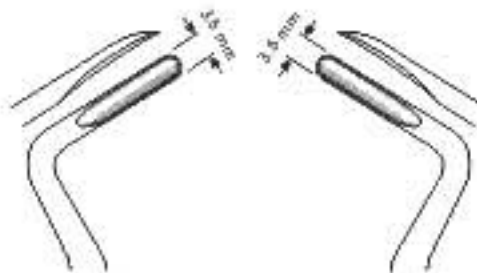

80-109  
Fig. рис. 302  
Left  
Згин вліво

80-110  
Fig. рис. 303  
Right  
Згин вправо



80-111  
Fig. рис. 304



80-112  
Set of 10  
Набір з 10 інструментів

- Стоматологический набор элеваторов
- Elévateurs à racines
- Wurzelheber
- Стоматологічний набір елеваторів
- Elevadores para raíces
- المصاعد الجذر



**80-113**  
Set of 6  
Набір із 6 інструментів

### Seldin



**80-114**  
Fig. 34



**80-115**  
Fig. 34S



**80-116**  
Fig. 1L  
Left  
Згин вліво



**80-117**  
Fig. 1R  
Right  
Згин вправо



**80-118**  
Fig. 4L  
Left  
Згин вліво



**80-119**  
Fig. 4R  
Right  
Згин вправо



**80-120**  
Set of 6  
Набір із 6 інструментів

### Cryer



**80-121**  
Fig. 25  
Left  
Згин вліво



**80-122**  
Fig. 26  
Right  
Згин вправо



**80-123**  
Fig. 31  
Left  
Згин вліво



**80-124**  
Fig. 32  
Right  
Згин вправо



**80-125**  
Fig. 44  
Left  
Згин вліво



**80-126**  
Fig. 45  
Right  
Згин вправо



**80-127**  
Set of 5  
Набір із 5 інструментів

### Coupland



**80-128**  
Fig. 1



**80-129**  
Fig. 2



**80-130**  
Fig. 3

### Schmeckebier



**80-131**  
Fig. 4  
Left  
Згин вліво



**80-132**  
Fig. 5  
Right  
Згин вправо



- Стоматологический набор элеваторов
- Elévateurs à racines
- Wurzelheber
- Стоматологічний набір елеваторів
- Elevadores para raices
- المصاعد الجذر



80-133  
Fig. рис. 1



80-134  
Fig. рис. 2



80-135  
Fig. рис. 3



80-136  
Fig. рис. 4



80-137  
Fig. рис. 5



80-138  
Fig. рис. 6



80-139  
Fig. рис. 7



80-140  
Fig. рис. 8



80-141  
Fig. рис. 9



80-142  
Fig. рис. 10



80-143  
Set of 10  
Набір з 10 інструментів

- Стоматологический набор элеваторов
- Elévateurs à racines
- Wurzelheber

- Стоматологічний набір елеваторів
- Elevadores para raices
- المصاعد الجذر



80-144  
Set of 12  
Набір із 12  
інструментів



80-145  
Fig. рис. 1



80-146  
Fig. рис. 2



80-147  
Fig. рис. 3



80-148  
Fig. рис. 1



80-149  
Fig. рис. 2



80-150  
Fig. рис. 3



80-151  
Fig. рис. 1  
Bayonet distal  
Штик дистальний



80-152  
Fig. рис. 2  
Bayonet distal  
Штик дистальний



80-153  
Fig. рис. 3  
Bayonet distal  
Штик дистальний



80-154  
Fig. рис. 1  
Bayonet mesial  
Штик медіальний



80-155  
Fig. рис. 2  
Bayonet mesial  
Штик медіальний



80-156  
Fig. рис. 3  
Bayonet mesial  
Штик медіальний



- Стоматологический набор элеваторов
- Elévateurs à racines
- Wurzelheber

- Стоматологічний набір елеваторів
- Elevadores para raices
- المصاعد الجذر



**Mylin**



80-157  
Fig. рис. 1



80-158  
Fig. рис. 2



80-159  
Fig. рис. 3  
Left



80-160  
Fig. рис. 4  
Right



80-161  
Set of 4  
Набір із 4 інструментів



**Bein**



80-162  
Fig. рис. 1



80-163  
Fig. рис. 6



80-164  
Fig. рис. 7



80-165  
Fig. рис. 1

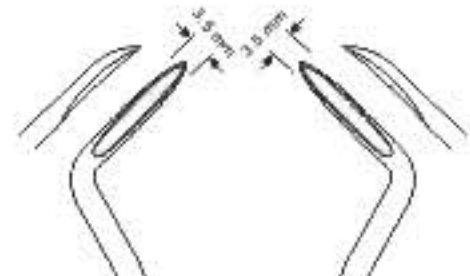

80-166  
Fig. рис. 2  
Left  
Згин вліво



80-167  
Fig. рис. 3  
Right  
Згин вправо



80-168  
Set of 6  
Набір із 6 інструментів

- Стоматологический набор элеваторов
- Elévateurs à racines
- Wurzelheber
- Стоматологічний набір елеваторів
- Elevadores para raíces
- المصاعد الجذر



**80-169**  
Luxation  
Зміщення зубів  
Set of 7 pieces  
Набір із 7 інструментів



**80-170**  
Fig. рис. 1



**80-171**  
Fig. рис. 2



**80-172**  
Fig. рис. 3



**80-173**  
Fig. рис. 4



**80-174**  
Fig. рис. 5



**80-175**  
Fig. рис. 6



**80-176**  
Fig. рис. 7



Elevators Luxation  
Елеватори Зміщення зубів

- Стоматологический набор элеваторов
- Elévateurs à racines
- Wurzelheber
- Стоматологічний набір елеваторів
- Elevadores para raíces
- المصاعد الجذر



**80-177**  
Luxation  
Зміщення зубів  
Set of 4 pieces  
Набір із 4 інструментів



**80-178**  
#301 Apex,  
6", 15cm



**80-179**  
#34 Seldin,  
6", 15cm



**80-180**  
#34S Seldin,  
6", 15cm



**80-181**  
#8 Crane Pick,  
6", 15cm

- Стоматологический набор элеваторов
- Elévateurs à racines
- Wurzelheber
- Стоматологічний набір елеваторів
- Elevadores para raíces
- المصاعد الجذر

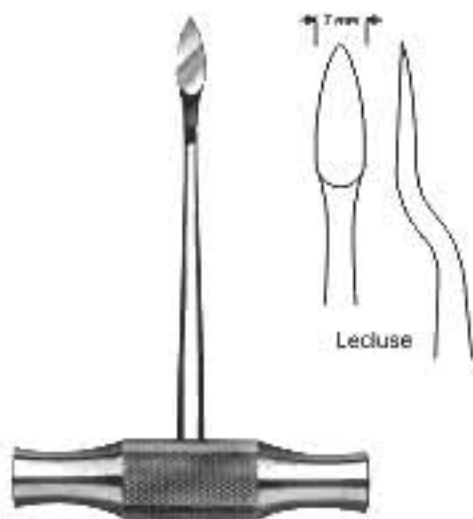

**80-182**  
Fig. рис. 1  
Lecluse



Potts



**80-183**  
Fig. рис. 6  
Potts  
Left  
Згин вліво



**80-184**  
Fig. рис. 7  
Potts  
Right  
Згин вправо



**80-185**  
Set of 3  
Набір із 3  
інструментів



Walter F. Barry

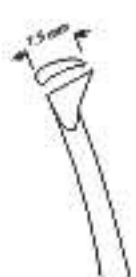

**80-186**  
Fig. рис. 320  
Left  
Згин вліво



**80-187**  
Fig. рис. 321  
Right  
Згин вправо



**80-188**  
Fig. рис. 322  
Left



**80-189**  
Fig. рис. 323  
Right  
Згин вправо



**80-190**  
Fig. рис. 350  
Left  
Згин вліво



**80-191**  
Fig. рис. 351  
Right  
Згин вправо



**80-192**  
Set of 6  
Набір із 6  
інструментів

- Стоматологический набор элеваторов
- Elévateurs à racines
- Wurzelheber
- Стоматологічний набір елеваторів
- Elevadores para raices
- المصاعد الجذر



80-193  
Fig. рис. 1L  
Left  
Згин вліво



80-194  
Fig. рис. 1R  
Right  
Згин вправо



80-195  
Fig. рис. 11L  
Left  
Згин вліво



80-196  
Fig. рис. 11R  
Right  
Згин вправо



80-197  
Fig. рис. 12L  
Left  
Згин вліво



80-198  
Fig. рис. 12R  
Right  
Згин вправо

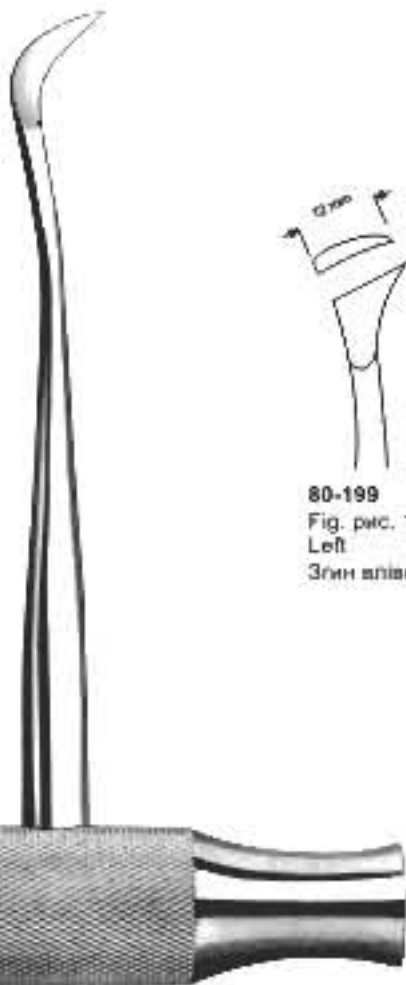

Winter



80-199  
Fig. рис. 13L  
Left  
Згин вліво



80-200  
Fig. рис. 13R  
Right  
Згин вправо



80-201  
Fig. рис. 14L  
Left  
Згин вліво



80-202  
Fig. рис. 14R  
Right  
Згин вправо



80-203  
Set of 10  
Набір із 10

- Стоматологический набор элеваторов
- Elévateurs à racines
- Wurzelheber

- Стоматологічний набір елеваторів
- Elevadores para raíces
- المصاعد الجذر

### Falcon

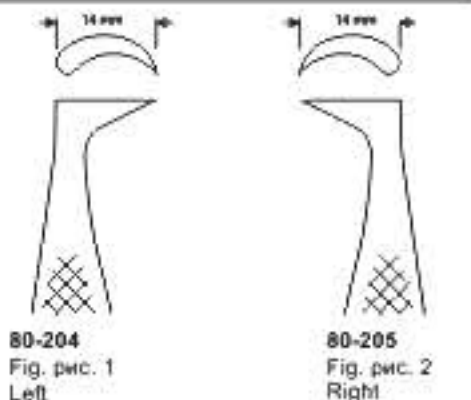

80-204  
Fig. рис. 1  
Left

80-205  
Fig. рис. 2  
Right



80-206  
Set of 2  
Набір із 2  
інструментів

### Schlemmer

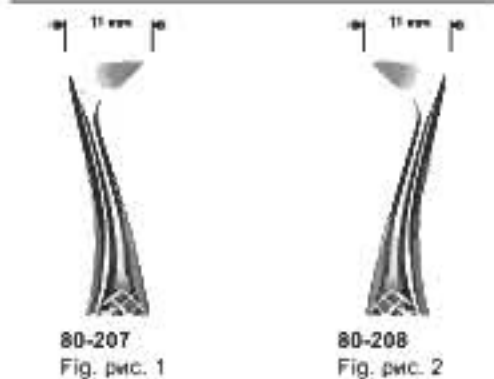

80-207  
Fig. рис. 1

80-208  
Fig. рис. 2



80-209  
Set of 2  
Набір із 2  
інструментів

### Coleman / London Hospital

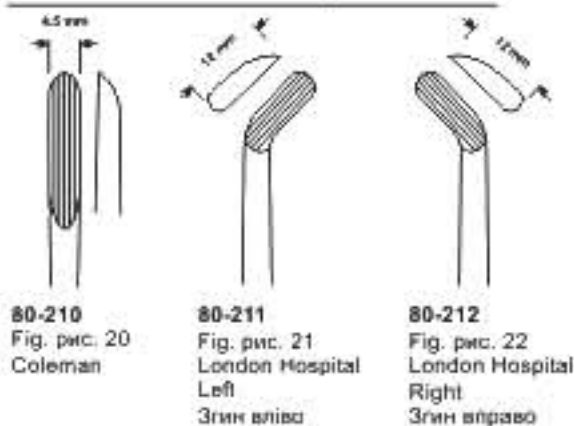

80-210  
Fig. рис. 20  
Coleman

80-211  
Fig. рис. 21  
London Hospital  
Left  
Згин вліво

80-212  
Fig. рис. 22  
London Hospital  
Right  
Згин вправо



80-213  
Set of 3  
Набір із 3  
інструментів

### Warwick-James

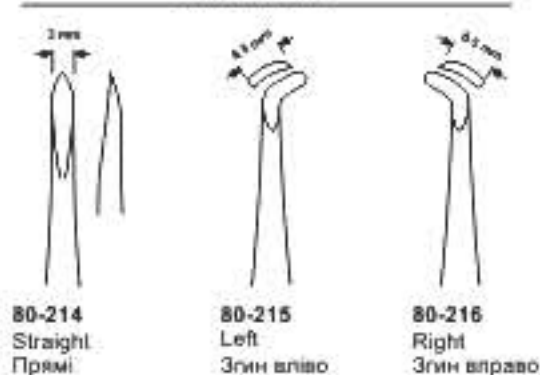

80-214  
Straight  
Прямі

80-215  
Left  
Згин вліво

80-216  
Right  
Згин вправо



80-217  
Set of 3  
Набір із 3  
інструментів



- Стоматологический набор элеваторов
- Elévateurs à racines
- Wurzelheber
- Стоматологічний набір елеваторів
- Elevadores para raíces
- المصاعد الجذر

Heidebrink Root Tip Picks  
Кирки для корневих кінчиків Heidebrink



80-218  
Fig. рис. 1

8 mm hollow handle  
8 мм порожниста ручка



80-219  
Fig. рис. 2  
Left  
Згин вліво



80-220  
Fig. рис. 3  
Right  
Згин вправо

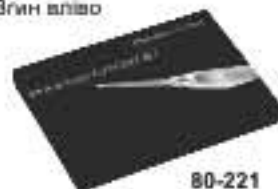

80-221  
Set of 04  
Набір із 4 інструментів

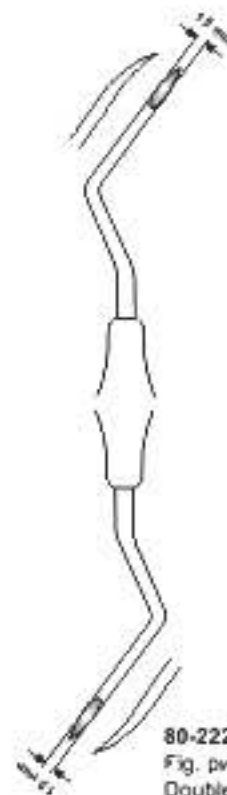

80-222  
Fig. рис. 13/14  
Double ended  
Двосторонні

Heidebrink Root Tip Picks  
Кирки для корневих кінчиків Heidebrink



80-223  
Fig. рис. 1



80-224  
Fig. рис. 2  
Left  
Згин вліво



80-225  
Fig. рис. 3  
Right  
Згин вправо



80-226  
Set of 03  
Набір із 3 інструментів

- Стоматологический набор элеваторов
- Elévateurs à racines
- Wurzelheber
- Стоматологічний набір елеваторів
- Elevadores para raíces
- المصاعد الجذر



## SYNDESMOTOMES

80-227  
Set of 12  
Набір із 12  
інструментів



80-228  
11 cm



80-229  
Fig. рис. 0



80-230  
Fig. рис. 1



80-231  
Fig. рис. 2



80-232  
Fig. рис. 3



80-233  
Fig. рис. 4



80-234  
Fig. рис. 5



80-235  
Fig. рис. 6



80-236  
Fig. рис. 7



80-237  
Fig. рис. 8



80-238  
Fig. рис. 9



80-239  
Fig. рис. 11



80-240  
Fig. рис. 21

- Стоматологический набор элеваторов
- Elévateurs à racines
- Wurzelheber
- Стоматологічний набір елеваторів
- Elevadores para raíces
- المصاعد الجذر

## SYNDESMOTOMES Синдесмотоми



80-241  
Fig. рис. 22



80-242  
Fig. рис. 23



80-243  
Fig. рис. 24



80-244  
Fig. рис. 25



80-245  
Fig. рис. 26



80-246  
Fig. рис. 27



80-247  
Fig. рис. 28



80-248  
Fig. рис. 29



80-249  
Set of 8  
Набір із 8  
інструментів



80-250  
Single end  
Односторонні,  
6", 15cm



80-251  
P1, 2mm,  
Straight. Прямі  
1-1/2", 4cm



80-252  
P2, 1.5mm,  
Straight. Прямі  
1-1/2", 4cm



80-253  
P3, 1.5mm,  
Angled. Зігнуті під кутом  
1-3/4", 4.5cm

### PERIOTOME HANDLE & BLADES

Періотомні ручки та леза

• Single end handle can be tapped with a mallet.

До односторонньої ручки можна придіяти зуботехнічний молоток.

• Blades Sold Separately  
леза продаються окремо



80-254  
Set of 4  
Набір із 4  
інструментів

- Стоматологический набор элеваторов
- Elévateurs à racines
- Wurzelheber
- Стоматологічний набір елеваторів
- Elevadores para raíces
- المصاعد الجذر

**Syndesmotomes Chompret**  
Синдесмотоми Chompret



80-255  
Fig. рис. 1



80-256  
Fig. рис. 2



80-257  
Fig. рис. 3



80-258  
Fig. рис. 4



80-259  
Set of 4  
Набір із 4  
інструментів

**Elevators root tip Heidebrink**  
Елеватор корневих кінчиків Heidebrink



80-260  
Fig. рис. 1



80-261  
Fig. рис. 2



80-262  
Fig. рис. 3



80-263  
Set of 3  
Набір із 3  
інструментів

- Стоматологический набор зондов
- Les sondes calibrées
- Kalibriert Probes

- Стоматологічний набір зондів
- Las sondas calibradas
- معايرة المجسات

**Set of 8 Pieces**  
Набір із 8 інструментів



**Probes Single End**  
Односторонні зонди

**Set of 7 Pieces**  
Набір із 7 інструментів

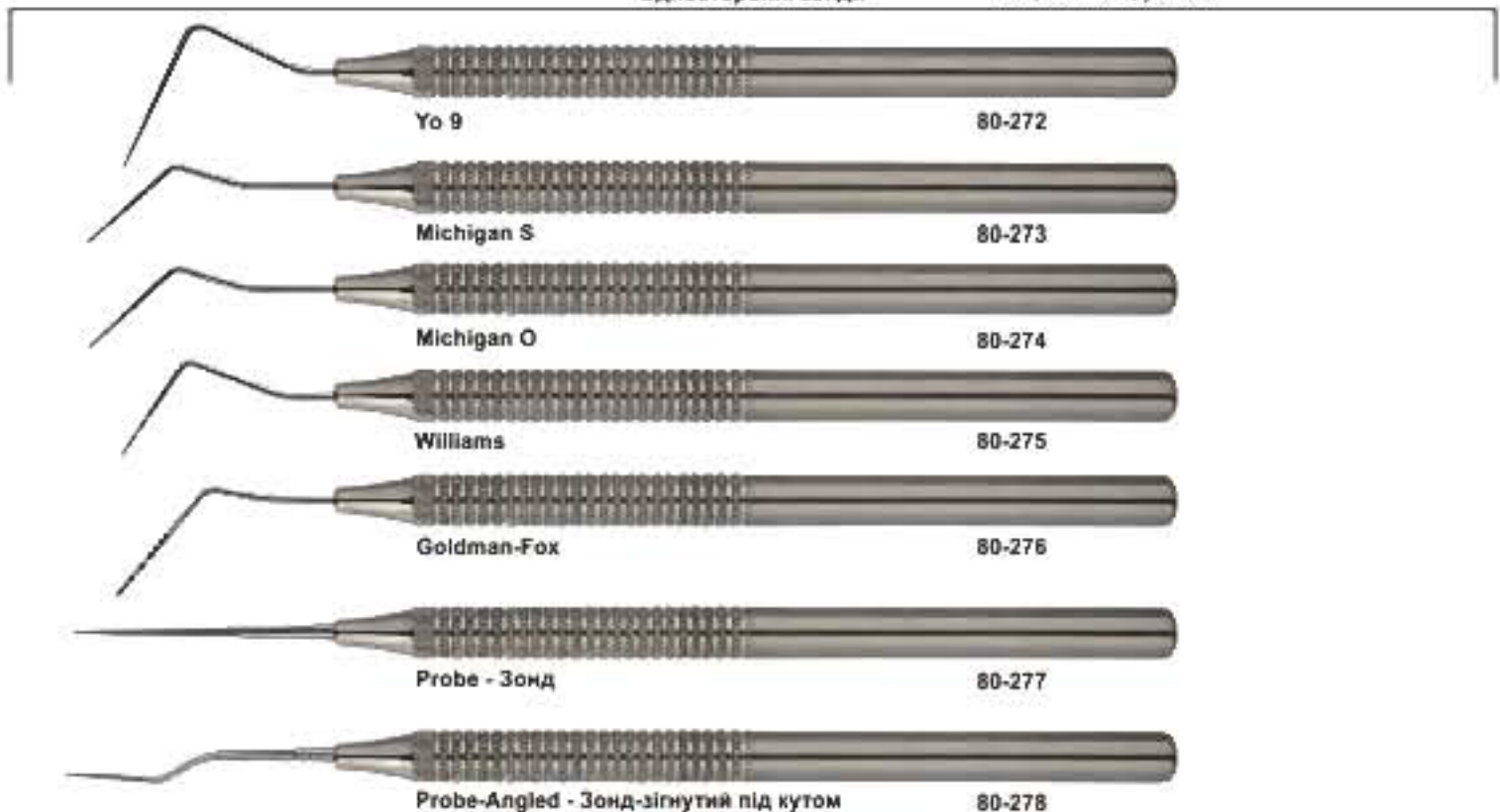

- Стоматологический набор зондов
- Les sondes calibrées
- Kalibriert Probes

- Стоматологічний набір зондів
- Las sondas calibradas
- معايرة المجسات

## Probes-Double End

Калібровані зонди - Двосторонні зонди

Long lasting, easy-to-read, color coded, metal probes

Довговічні, легко зчитувані, пофарбовані в різні кольори, металічні зонди

Set of 5 Pieces

Набір із 5 інструментів



## Explorers-Експлорери

Set of 6 Pieces

Набір із 6 інструментів

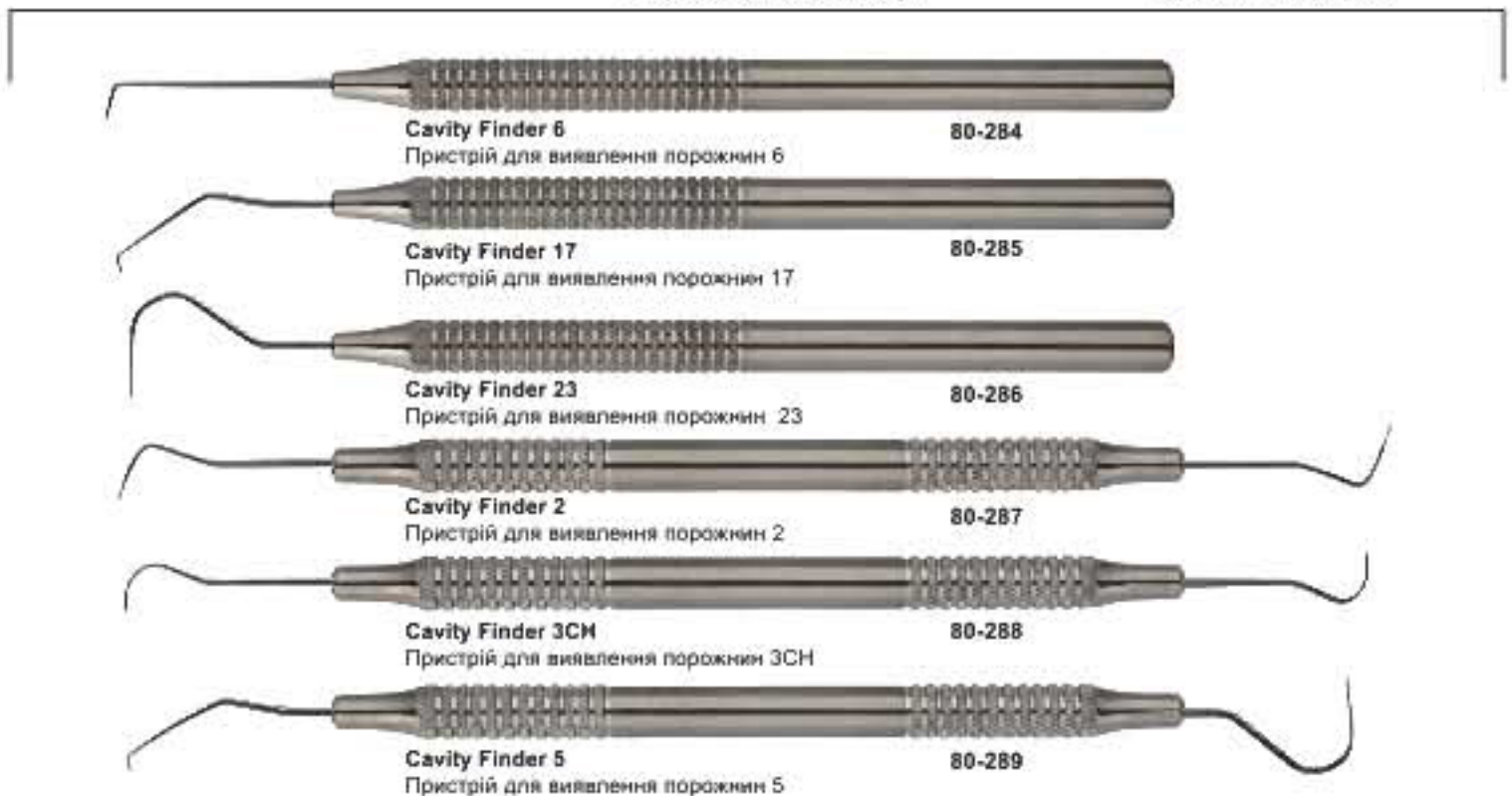

- Стоматологический набор скейлеров
- Instruments a detartrer
- Zahnreiniger
- Стоматологічний набір скейлерів
- Limpiadores de sarro
- المتسلفون

## McCalls

Set of 4 Pieces  
Набір із 4 інструментів

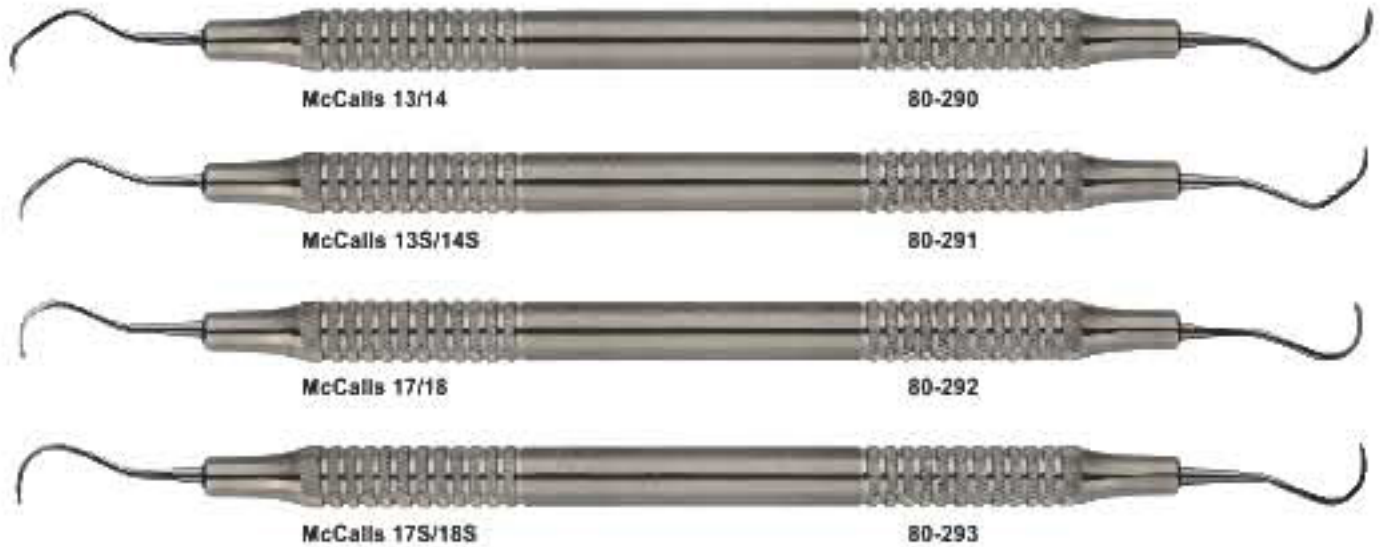

## Columbia

Set of 3 Pieces - Набір із 3 інструментів



## Jacquette

Set of 3 Pieces - Набір із 3 інструментів



- Стоматологический набор экскаваторов
- Excavateurs
- Excavatoren

- Стоматологічний набір екскаваторів
- Excavadores
- حفارات

## Root Canal Excavators Екскаватори кореневого каналу

Set of 4 Pieces  
Набір із 4 інструментів



## Root Canal Для кореневого каналу

Set of 2 Pieces  
Набір із 2 інструментів



## Root Canal Spreaders-Stainless Steel Зонд для пломбування кореневого каналу- із нержавіючої сталі

Set of 2 Pieces  
Набір із 2 інструментів





- Стоматологический набор спредеров
- Erandage
- Separadores

- Стоматологічний набір спредерів
- Streuer
- الموزعات

**Root Canal Spreaders**  
Зонди для пломбування кореневого каналу

Set of 2 Pieces  
Набір із 2 інструментів



**Endodontic Spreaders**  
Ендодонтичний зонд для пломбування

Set of 8 Pieces  
Набір із 8 інструментів

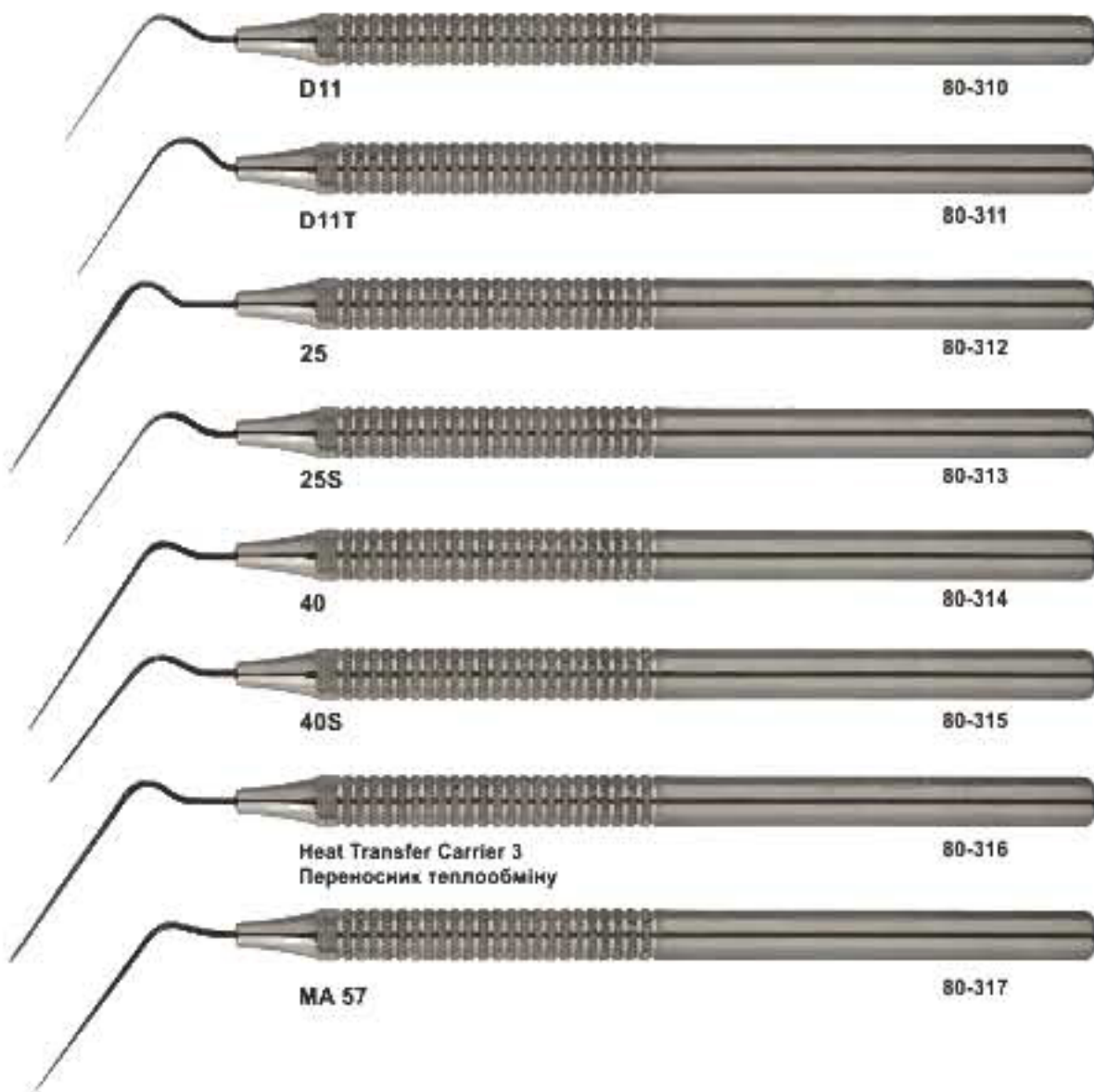

- Стоматологический набор плаггеров
- Explorateurs Probes
- Probes y Exploradores
- Стоматологічний набір плаггерів
- Probes & Entdecker
- المسابر المستكشفين

## Root Canal Pluggers Штопфери кореневого каналу

Set of 9 Pieces  
Набір із 9 інструментів

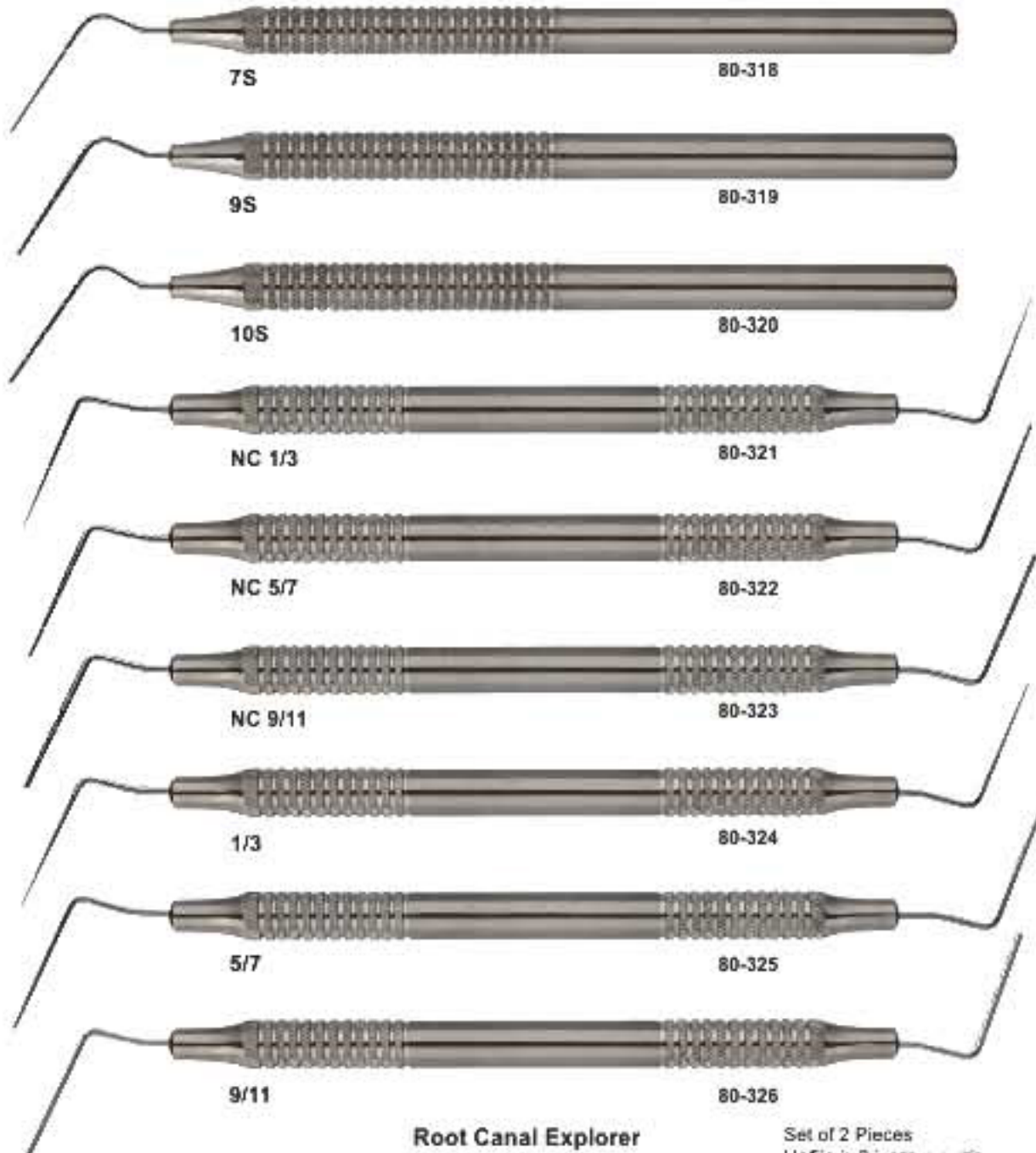

## Root Canal Explorer Експлорер кореневого каналу

Set of 2 Pieces  
Набір із 2 інструментів



- Инструменты пародонтологические
- Instruments pour la parodontologie
- Instrumente für die Parodontologie
- Инструменти пародонтологічні
- instrumentos para periodoncia
- الصكوك اللثة

## Gracey-Curettes - Кюретки Gracey



**80-329**  
Gracey 1/4-short shank for incisors and cuspids  
Gracey 1/4-короткий стрижень для різців та іклів



**80-330**  
Gracey 3/4-short contra-angle shank for incisors and cuspids  
Gracey 3/4-короткий стрижень, який можна встановлювати під різними кутами, для різців та іклів



**80-331**  
Gracey 5/8-medium shank for cuspids and molars  
Gracey 5/8-стрижень середньої довжини для різців та молярів



**80-332**  
Gracey 7/8-medium contra-angle shank for bicuspid and molars, buccal and lingual surfaces  
Gracey 7/8-стрижень середньої довжини, який можна встановлювати під різними кутами, для передньо-кореневих зубів та молярів, щічних та язичних поверхонь



**80-333**  
Gracey 9/10-long contra-angled for molars with more acute blade angle  
Gracey 9/10-довгий стрижень, який можна встановлювати під різними кутами, для молярів з більш гострим кутом леза



**80-334**  
Gracey 11/12°-triple angulation for easy access to mesio-buccal and mesial-lingual surfaces of bicuspid and molars  
Gracey 11/12°-потрійна ангуляція для легкого доступу до медіо-щічних та медіально-язичних поверхонь передньо-кореневих зубів та молярів



**80-335**  
Gracey 13/14°-triple angulation for easy access to disto-posterior surfaces of bicuspid and molars  
Gracey 13/14°-потрійна ангуляція для легкого доступу до дистальних задніх поверхонь передньо-кореневих зубів та молярів



**80-336**  
Gracey 15/16-Angled shank, designed to reach mesial surfaces of posterior teeth  
Gracey 15/16- зігнутий під кутом стрижень, спроектований для доступу до медіальних поверхонь задніх зубів



**80-337**  
Gracey 17/18-Highly angled shank for reaching distal surfaces of posterior teeth  
Gracey 17/18-значно зігнутий під кутом стрижень для доступу до дистальних поверхонь задніх зубів

- Стоматологический набор кюрет
- Universal Curettes
- Curetas universal
- Стоматологічний набір кюрет
- Universal Küretten
- کرتس العالمی

## 204 Series- Серія 204

Set of 4 Pieces - Набір із 4 інструментів

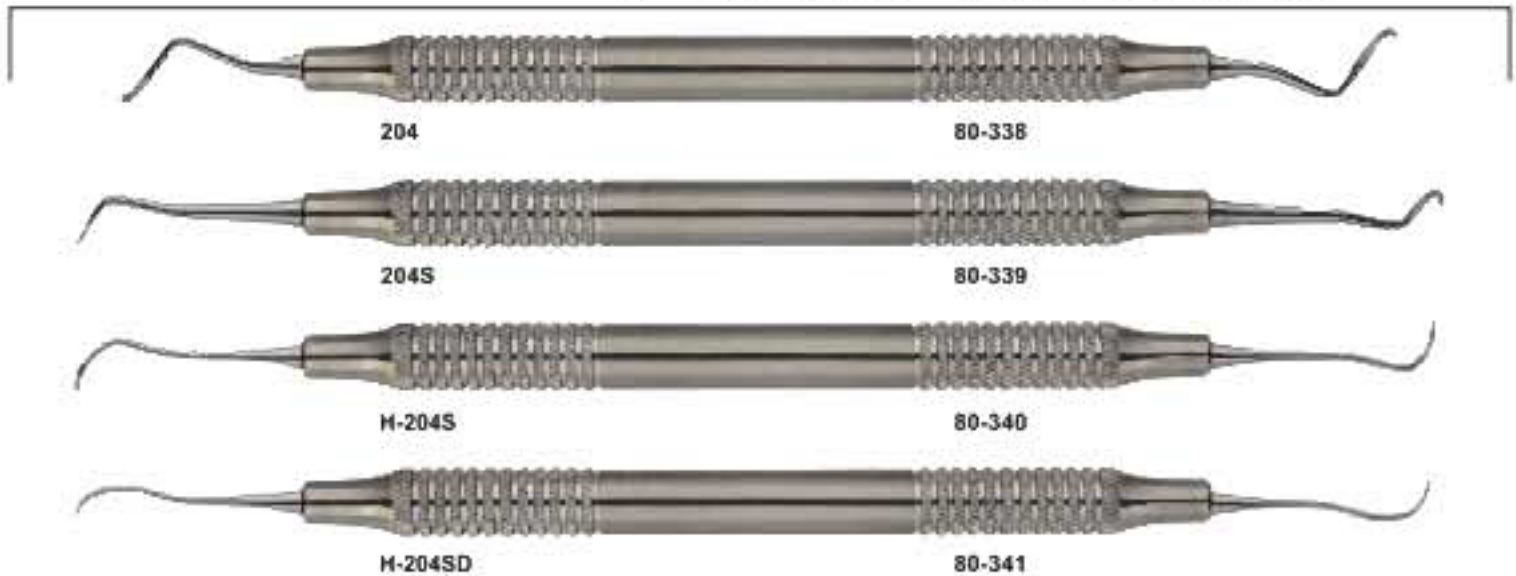

## Sickles

Set of 4 Pieces - Набір із 4 інструментів

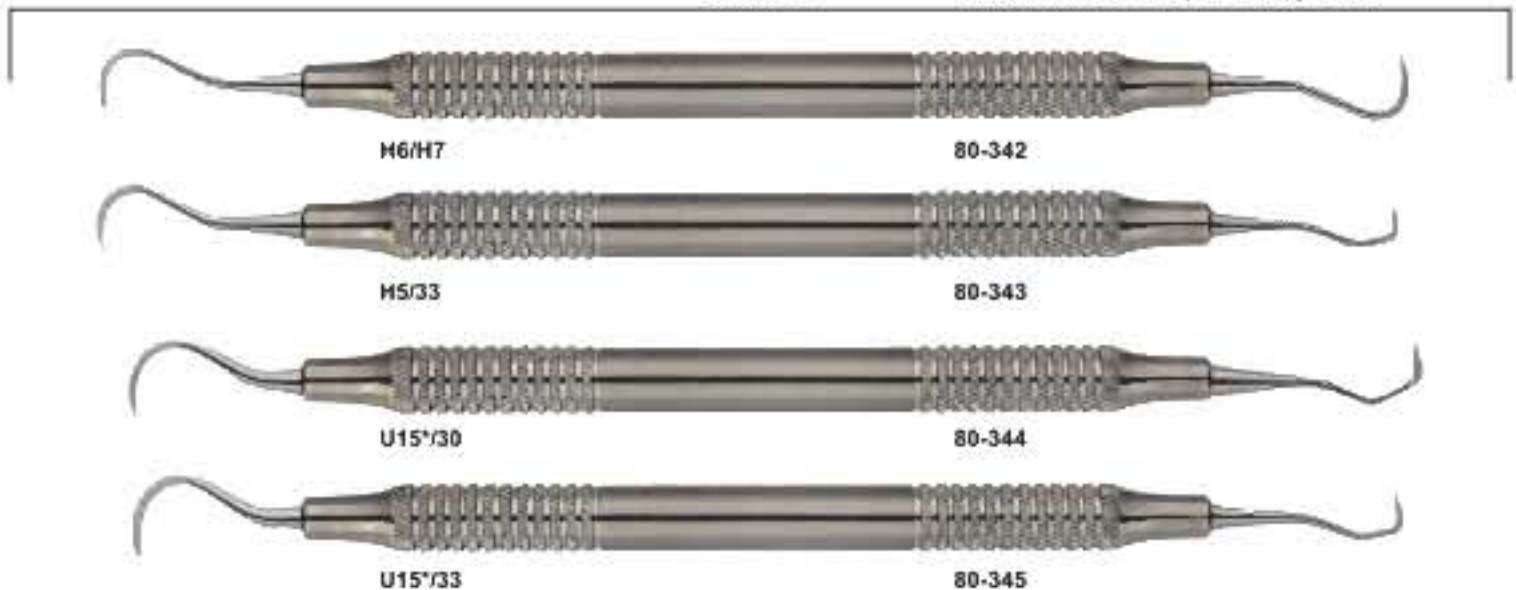

## Barnhart

Set of 2 Pieces - Набір із 2 інструментів



- Инструменты для реставрации
- Instruments pour plombage
- Füllungsinstrumente (mit Kontrawinkel)

- Інструменти для реставрації
- Instrumentos para obturaciones
- أدوات التغطية

## Burnishers-Double End Фінір-бори з двома кінцями

Set of 7 Pieces  
Набір із 7 інструментів



## Burnishers-Single End Фінір-бори однокінчечні

Set of 2 Pieces  
Набір із 2 інструментів



- Черних ріжучі інструменти
- Black's Schneiden Instruments
- 

- Instruments de coupe Black
- Instrumentos de corte de Negro
- أدوات لقطع للأسود

Set of 12 Pieces - Набор із 12 інструментів



Shooshan A

80-357



Bredall 4

80-358



21

80-359



21B

80-360



Frahm

80-361



Hollenback 3

80-362



Hollenback 3S

80-363



Walls 3

80-364



Ward 1

80-365



Ward 2

80-366



Caulk 5/7

80-367



Levy 7

80-368

- Стоматологический набор пластиковых инструментов для реставрации
- Пластique Instruments de remplissage et de pelles
- Instrumentos de plástico de envasado y Excavadoras
- Стоматологічний набір пластикових інструментів для реставрації
- Kunststofffüllung Instruments & Bagger
- حفارات الصكوك التعينة البلاستيكية

## Plastic Filling - Пломбування пластиком

Set of 9 Pieces - Набір із 9 інструментів



## Excavators - Екскаватори

Set of 6 Pieces - Набір із 6 інструментів

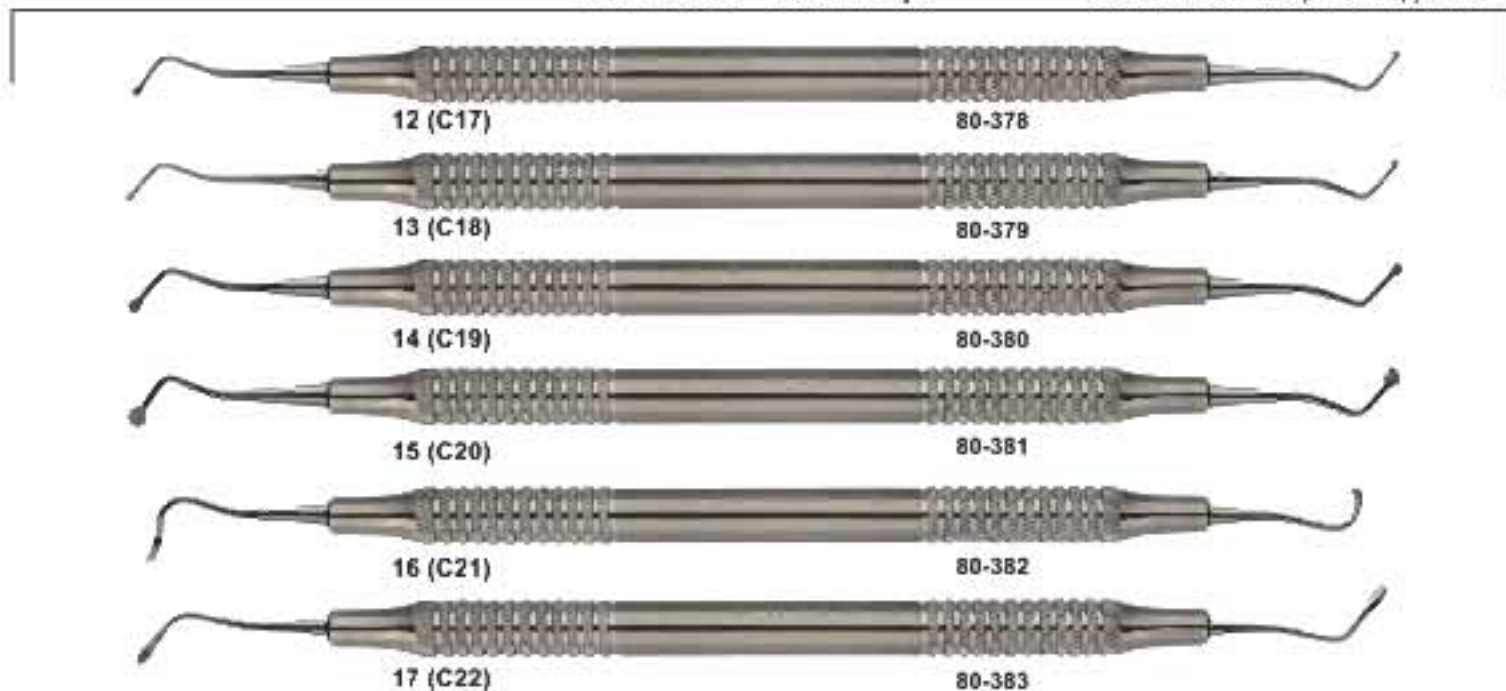

- Пластикові Заповнення інструменти
- Kunststofffüllung Instrumente
- Füllungsinstrumente (mit Kontrawinkel)
- Instruments de remplissage en plastique
- Instrumentos de plástico de relleno
- أدوات التعبئة البلاستيكية

Set of 9 Pieces - Набор із 9 інструментів

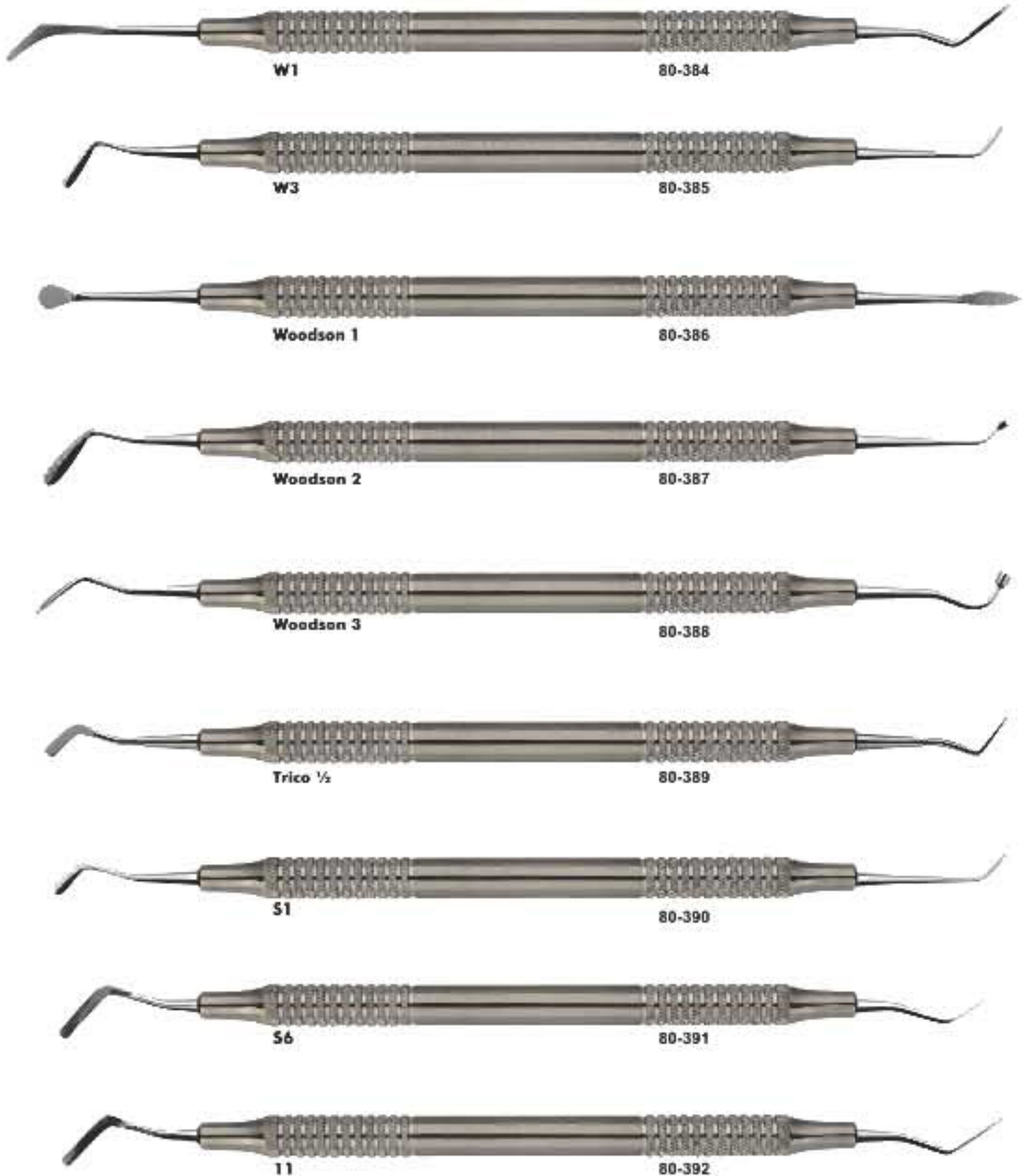



- Віск і моделювання Карверс
- Wax et tailleurs de modélisation
- Wax und Modellierung Carver
- Cera y grabadores de Modelado
- الشمع والتحاتين النمذجة

Set of 11 Pieces - Набор із 11 інструментів



Block 89/92

80-393



Cleoid/Discoid

80-394



3/6

80-395



5C

80-396



6C

80-397



7C

80-398



3T

80-399



IPC Interproximal

80-400



IPC-A (Angled)

80-401



4T

80-402



5T

80-403

- Инструменты для реставрации
- Instruments pour plombage
- Füllungsinstrumente (mit Kontrawinkel)
- Інструменти для реставрації
- Instrumentos para obturaciones
- أدوات التغطية

Set of 7 Pieces - Набір із 7 інструментів



Sherman Packer Smooth, Serrated - Sherman Пакувальник гладкий, зазубрений

80-404



Balshi Packer Smooth, Serrated - Balshi Пакувальник гладкий, зазубрений

80-405



Balshi Packer Angled - Balshi Пакувальник, зігнутий під кутом

80-406



Round Angled Smooth, Serrated - Круглий, зігнутий під кутом гладкий, зазубрений

80-407



Round Straight Smooth, Serrated - Прямий, круглий гладкий, зазубрений

80-408



Taper Angled Smooth, Serrated - Конусоподібний, зігнутий під кутом, гладкий, зазубрений

80-409



Taper Straight Smooth, Serrated - Конусоподібний, прямий, гладкий, зазубрений

80-410

- Инструменты для реставрации
- Instruments pour plombage
- Füllungsinstrumente (mit Kontrawinkel)

- Інструменти для реставрації
- Instrumentos para obturaciones
- أدوات التعمية

## Pluggers / Condensers - Штопфери / Конденсори

Set of 8 Pieces - Набір із 7 інструментів



Black 1/2 Smooth, Serrated - Black 1/2 Гладкий, зазубрений

80-411



Hollenback 1 Smooth, Serrated - Hollenback 1 Гладкий, зазубрений

80-412



Mort 2 Smooth - Mort 2 Гладкий

80-413



Smith Smooth, Serrated - Smith Гладкий, зазубрений

80-414



Detroit 1 Smooth - Detroit 1 Гладкий

80-415



Ward 1 Smooth - Ward 1 Гладкий

80-416



Ward 2 Smooth - Ward 2 Гладкий

80-417



Ward 3 Smooth - Ward 3 Гладкий

80-418

- Стоматологический набор хирургических инструментов для пародонтологии
- Instruments chirurgicaux parodontaux et Ket
- Instrumentos quirúrgicos periodontales y Ket

- Стоматологічний набір хірургічних інструментів для пародонтології
- Parodontale & Chirurgische Instrumente Ket
- اللثة مجموعة الأدوات الجراحية



**80-419**  
Set of 15 Pcs.  
Набір із 15 інструментів

- 80-420** Williams periodontal pocket probe  
Williams Пародонтальний зонд для вимірювання глибини ясного карману
- 80-421** Goldman-Fox universal Scaler fig. 1  
Goldman-Fox Універсальні інструмент для видалення зубного каменя рис.1
- 80-422** Mc Call scaler fig. 13/14  
Mc Call інструмент для видалення зубного каменя рис. 13/14
- 80-423** Crane-Karlan scaler Fig. 6  
Crane-Karlan інструмент для видалення зубного каменя рис.6
- 80-424** Townner scaler fig U15  
Townner інструмент для видалення зубного каменя рис. U15
- 80-425** Gracey Curette fig. 5/6  
Gracey Кюретка рис.5/6
- 80-426** Gracey Curette fig. 11/12  
Gracey Кюретка рис. 11/12
- 80-427** Gracey Curette fig. 13/14  
Gracey Кюретка рис. 13/14
- 80-428** Kirkland Gingivectomy knife fig 15K/16K  
Kirkland ніж для гінгівектомії рис.15K/16K
- 80-429** Orban gingivectomy knife fig. 1/2  
Orban ніж для гінгівектомії рис.1/2
- 80-430** Buck gingivectomy knife fig. 5/6  
Buck ніж для гінгівектомії рис.5/6
- 80-431** Mall periosteal elevator fig. M9  
Mall Окісний елеватор рис.M9
- 80-432** Goldman-Fox gum scissors curved, sawed edge  
Goldman-Fox Ножіці для ясен вигнуті, з підпилюваними краями
- 80-433** Goldman-Fox periodontal pocket marker right side  
Goldman-Fox Пародонтальний зонд для вимірювання глибини ясного карману на праву сторону
- 80-434** Goldman-Fox periodontal pocket marker left side  
Goldman-Fox Пародонтальний зонд для вимірювання глибини ясного карману на ліву сторону



**80-435**  
Set of 13 Pcs.  
Набір із 13 інструментів

- Contents of Dissecting  
Перенік інструментів для розсічення  
Set of 13 Instruments  
Набір із 13 інструментів
- 80-436** B.P Handle No.4 - B.P. Ручка #4
  - 80-437** Perry Tweezer - Ресці мікропінцет
  - 80-438** Dressing Forceps - Хірургічний пінцет
  - 80-439** Mayo Hegar Needle Holder - Mayo Hegar Голкотримач
  - 80-440** Kelly Forceps Straight - Kelly Щипці прями
  - 80-441** Kelly Forceps Curved - Kelly Щипці вигнуті
  - 80-442** Mosquito Forceps Straight - Mosquito Щипці прями
  - 80-443** Iris Scissor Straight  
Ножіці для райдужної оболонки прями
  - 80-444** Dressing Scissor Straight  
Ножіці для розрізання матеріалу для перев'язок прями
  - 80-445** Iris Scissor Curved  
Ножіці для райдужної оболонки вигнуті
  - 80-446** Probe - Зонд
  - 80-447** Butterfly
  - 80-448** Chain Hook

- Инструменты для имплантологии
- Implantologie
- Implantologie

- Інструменти для імплантології
- Implantoloia
- زراعة الأسنان

## Micro Surgical Set - Набір для мікро-хірургії



80-449 Forceps Adson 1x2 12cm  
Щипці Adson 1\*2 12 cm



80-456 Skin Hook & Retractors Kilner 16cm



80-450 Forceps Adson Teeth 15cm  
Щипці Adson teeth 15 cm



80-457 Surgical Scissors Barraquer 14 Cm Str



80-451 Tissue Forceps, Gerald Delicate 18cm T/c  
Хірургічний пінцет, Gerald Delicate 18 cm з тефлоновим напиленням



80-458 Surgical Scissors Barraquer 14 Cm Cvd  
Barraquer 14 cm Вигнуті



80-452 Tissue Forceps, Gerald Delicate 18cm T/c Cvd  
Gerald Delicate 18 cm з тефлоновим напиленням Вигнуті



80-459 Surgical Scissors Castro 45°



80-453 Needle Holders T/c Castroviejo 16cm Str.  
з тефлоновим напиленням Castroviejo 16 cm Прямі



80-454 Needle Holders T/c Castroviejo 18cm Str.  
з тефлоновим напиленням Castroviejo 18 cm Прямі



80-455 Needle Holders T/c Castroviejo 18cm Cvd  
з тефлоновим напиленням Castroviejo 18 cm Вигнуті.



80-460  
Set of 12 Pieces  
Набір із 12 інструментів

- Инструменты для имплантологии
- Implantologie
- Implantologie

- Інструменти для імплантології
- Implantologia
- زراعة الأسنان

### Wax & Modelling Carvers Set

Набір зуботехнічних шпательів для моделювання воскової композиції



80-461

Fig. рис. 1 P.K Thomas



80-462

Fig. рис. 2 P.K Thomas



80-463

Fig. рис. 3 P.K Thomas



80-464

Fig. рис. 4 P.K Thomas



80-465

Fig. рис. 5 P.K Thomas



80-466

P.K Thomas Set

Набір P.K. Thomas

Set of 05 Pieces

Набір із 05 інструментів

- Инструменты для имплантологии
- Implantologie
- Implantologie

- Інструменти для імплантології
- Implantologia
- زراعة الأسنان

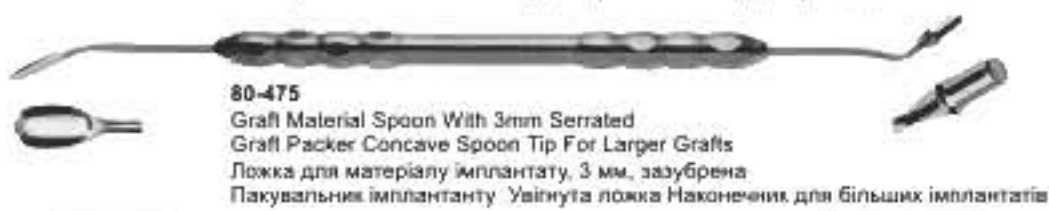
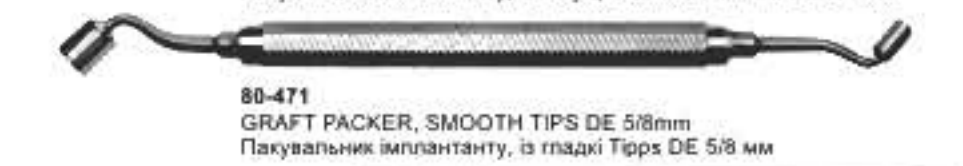
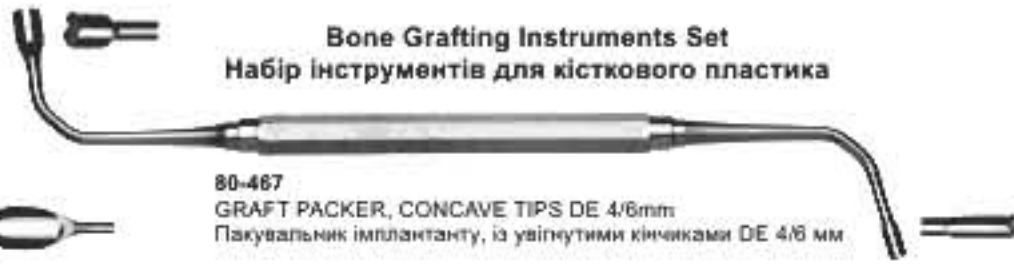

- Инструменты для имплантологии
- Implantologie
- Implantologie

- Інструменти для імплантології
- Implantologia
- زراعة الأسنان

## Autogenous/Bone Graft Harvesting Set Набір для забору автогенного/ кісткового імплантанту



80-478 Surgical Knives KM3/4  
Хірургічні ножі KM 3/4



80-479 Bone Graft 3.3/4mm Titanium  
Кістковий імплантант 3.3/4 мм Титановий



80-480 Graft/Carrier (2-4-6-8-10) Titanium  
Імплантант/Переносник (2-4-6-8-10) Титановий



80-481 Periosteals Allen9 Titanium  
Овісний інструмент Allen9 Титановий



80-482 Scalpel Handle Adjustable  
Регульована ручка скальпеля



80-483 Adson 1X2 12cm  
Adson 1\*2 12 см



80-484 Needle Holdrs T/C  
Cile-Wood 15cm  
Голкотримачі з тефлоновим наплинням  
Cile-Wood 15 см



80-485 Gum Scissors La Grange  
11.5cm Super Cut Cvd T/C  
Ножниці для всес La Grange 11.5 см  
супер-вигнуті з тефлоновим наплинням



80-486 Set of 09 Pieces  
Набір із 9 інструментів

## BONE GRAFTING SET Набір для кісткового імплантування



80-487 Surgical Knives KM3/4  
Хірургічні ножі KM 3/4



80-488 Bone Graft 3.3/4mm Titanium  
Кістковий імплантант 3.3/4 мм Титановий



80-489 Graft/Carrier (2-4-6-8-10) Titanium  
Імплантант/Переносник (2-4-6-8-10) Титановий

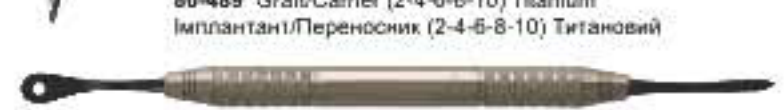

80-490 Periosteals Allen9 Titanium  
Овісний інструмент Allen9 Титановий



80-491 Scalpel Handle Adjustable  
Регульована ручка скальпеля



80-492 Adson 1X2 12cm  
Adson 1\*2 12 см



80-493 Needle Holdrs T/C  
Cile-Wood 15cm  
Голкотримачі з тефлоновим  
наплинням Cile-Wood 15 см



80-494 Gum Scissors La Grange  
11.5cm Super Cut Cvd T/C  
Ножниці для всес La Grange 11.5 см  
Супер-вигнуті з тефлоновим наплинням



80-495 Set of 09 Pieces  
Набір із 9 інструментів



- Инструменты для имплантологии
- Implantologie
- Implantologie

- Інструменти для імплантології
- Implantologia
- زراعة الأسنان

## Crown Lengthening & Ridge Augmentation Set Набір для видовження коронкової частини нарощування гребеня

80-496 Universal Curettes Younger Good 7/8 - Універсальні юретки Younger Good 7/8

80-497 Surgical Curettes PR 1/2 - Хірургічні юретки PR 1/2

80-498 Penosteals Pr3 Titanium - Окісний інструмент Pr3 Титановий

80-499 Penosteals Buser Titanium - Окісний інструмент Buser Титановий

80-500 Mirror Handle #6 C/S - Дзеркало з ручкою #6 C/S

80-501 Ochsenbein Och2 - Ochsenbein Och2

80-502 Scalpel Handle 6EZ - Ручний скальпель 6EZ

80-503 Forceps Suture 16cm Regular CVD  
Щипці для нитки для зшивання ран 16 см правильно вигнуті

80-504 Tissue Forceps Gerald Delicate 18cm  
Хірургічні щипці Gerald Delicate 18 см

80-505 Needle Holders T/c Castroviejo Straight 18cm  
Голкодержач з тefлоновим напленням  
Castroviejo прямих 18 см

80-506 Scissors T/c Goldman-Fox 13cm str.  
Ножиці з тefлоновим напленням  
Goldman-Fox 13 см Прямі

80-508 Syringes for Aspirated 1.8ml  
Шприц для відсмоктування 1.8 мл

80-509 Surgical Suction  
Алліве Ручон 230  
Хірургічний лил слина відсмоктувач Алліве Ручон 230

80-510 Set of 15 Pieces  
Набір із 15 інструментів  
Двохрусний



80-507 Hemostatic forceps Halsted Mosquito 12.5cm Cvd. Кровоспинний затискач Halsted Mosquito 12.5 см Вигнутий.

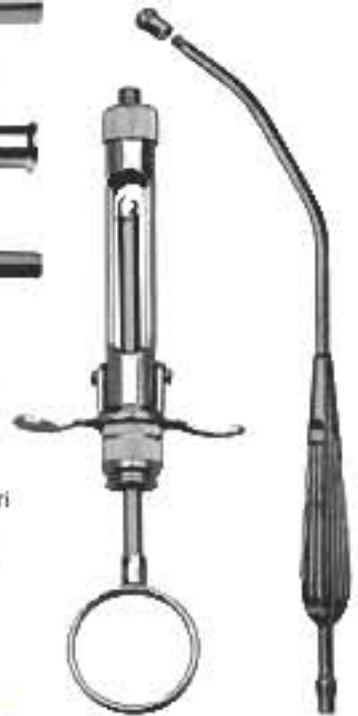

- Инструменты для имплантологии
- Implantologie
- Implantologie

- Інструменти для імплантології
- Implantologia
- زراعة الأسنان

## Basic Set - Основний набір



80-511 Explorers EXP23 6EZ  
Експлорери EXP23 6EZ



80-512 Probe UNC 15 (1-15mm)  
Зонд UNC 15 (1-15 мм)



80-513 DEPTH GAGE  
Стоматологічний глибиномір



80-514 Implant Bone Carrier Titanium  
Переносник кісткового імплантанту Титановий



80-515 Periosteals Molts Titanium  
Окісний інструмент Molts Титановий



80-516 Surgical Currettes Lucas86  
Хірургічні юретки Lucas 86

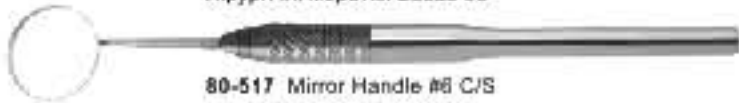

80-517 Mirror Handle #6 C/S  
Дзеркало з ручкою #6 C/S  
80-518 #5 Mirror C/S Front Surface  
#5 Дзеркало C/S фронтальна поверхня



80-519 Forceps London - College  
Щипці London College



80-520 Forcep Adson 12cm CVD  
Щипці Adson 12 см вигнуті



80-521 Scalper Handle 3G  
Ручний скальпель 3G



80-522 Crie-Wood 15cm STR T/C  
Crie-Wood 15 см STR з  
тефлоновим наповненням



80-523 Stainless Ruler 15cm  
Лінійка з нержавіючої сталі 15 см



80-524 Haemostatic Forceps  
Кровоспинний застискач

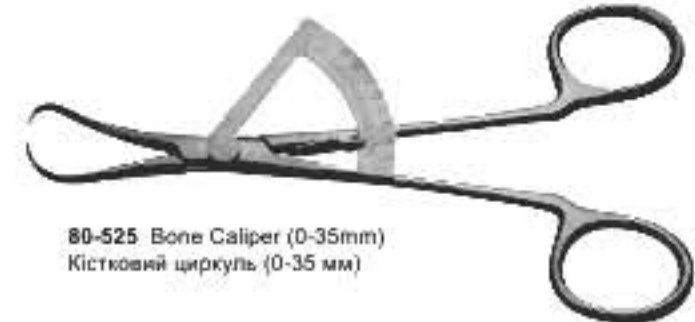

80-525 Bone Caliper (0-35mm)  
Кістковий циркуль (0-35 мм)



80-526 Scissors Goldman Fox 12cm  
Ножниці Goldman Fox 12 см



80-527 Retractors University of Minne  
Ранорозширювачі University of Minne

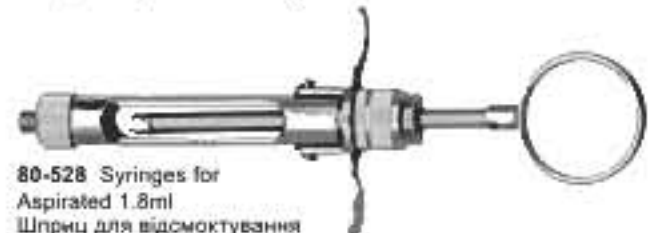

80-528 Syringes for  
Aspirated 1.8ml  
Шприци для відсмоктування  
1.8 мл



80-529 Bone Mixing Bowl  
Бачок для змішування кісток



80-530 Set of 19 Pieces  
Набір із 19 інструментів

- Инструменты для имплантологии
- Implantologie
- Implantologie

- Инструменти для імплантології
- Implantoloia
- زراعة الأسنان

## Implant Set - Набір імплантологічний



- Инструменты для имплантологии
- Implantologie
- Implantologie

- Інструменти для імплантології
- Implantologia
- زراعة الأسنان

## Periodontal Debridement Set - Набір ортодонтичних проволочених дуг



**80-556** Explorers TU/17/23 6EZ  
Експлорери TU/17/23 6EZ



**80-557** Explorers Exd 11/12AF 6EZ  
Експлорер Exd 11/12AF 6EZ



**80-558** Color Probe UNC15/11/5B 6EZ  
Кольоровий зонд UNC15/11/5B 6EZ



**80-559** Scalers / Curettes H6/7  
Інструменти для видалення зубного каменя/Коретки H6/7



**80-560** Scalers / Curettes 204SD  
Інструменти для видалення зубного каменя/Коретки 204SD



**80-561** Standard Gracey GR17/18  
Standard Gracey GR17/18



**80-562** SAS Gracey SAS1/2  
SAS Gracey SAS 1/2



**80-563** SAS Gracey SAS7/8  
SAS Gracey SAS 7/8



**80-564** Mirror Handle #6 C/S  
Дзеркало з ручкою #6 C/S



**80-565** Forceps London College  
Щипці London College



**80-566**  
Red, 186a, Slip AO Fin  
4x1x7x16-3/16  
Sharpening Stone  
Red, 186a Slip AO  
Fin 4x1x7x16-3/16 Абразивний  
брусок



**80-567**  
White Far-14p, Ps Hard  
4x1x3/8-1/2  
Poly Sharpening Stone  
Arkansas  
White Far-14p, Ps Hard 4x1x3/8-1/2  
Полі-абразивний брусок Arkansas



**80-568**  
Set of 13 Pieces  
Набір із 13 інструментів

- Инструменты для имплантологии
- Implantologie
- Implantologie

- Інструменти для імплантології
- Implantologia
- زراعة الأسنان

## Sinus Lift Set - Набор синус-ліфтів

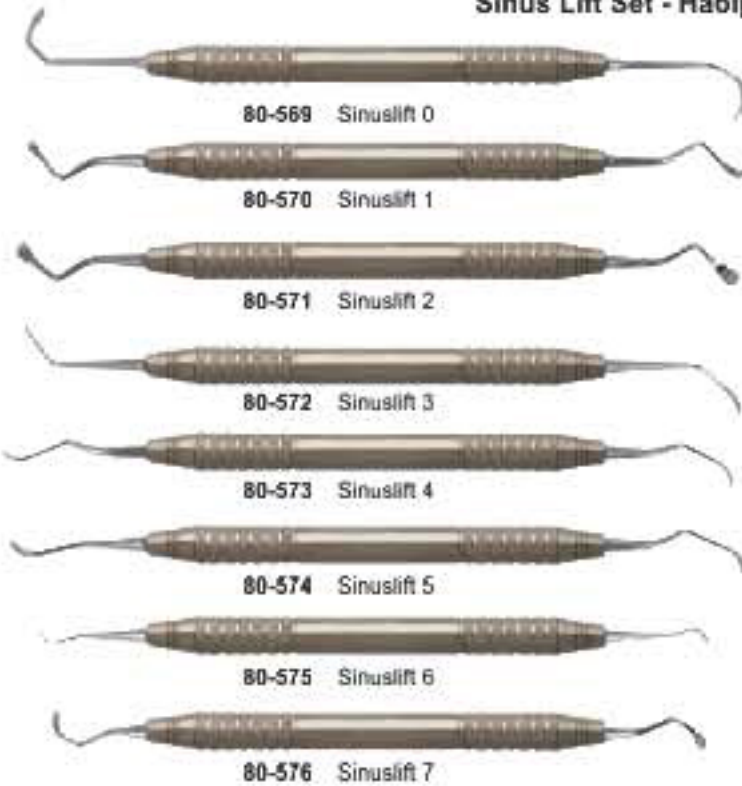

80-569 Sinuslift 0

80-570 Sinuslift 1

80-571 Sinuslift 2

80-572 Sinuslift 3

80-573 Sinuslift 4

80-574 Sinuslift 5

80-575 Sinuslift 6

80-576 Sinuslift 7



80-577 Tissue Forceps Adson 12cm  
Хірургічні щипці Adson 12 см



80-578 Tissue Forceps Gerald T/C Micro  
Мікро-хірургічні щипці Gerald з тефлоновим наплинням



80-579 Bone Collector - Кісткова пастка



80-580 Crite Wood 15cm Str T/C

80-581 Needle Holder Micro  
15cm T/C  
Мікро-голкатримач 15 см з тефлоновим наплинням

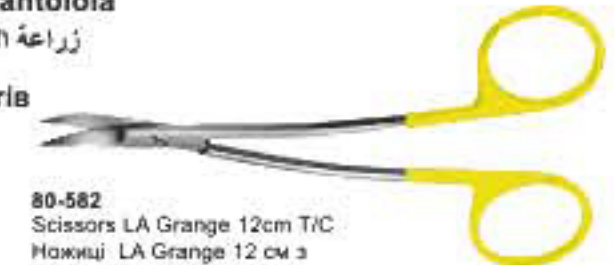

80-582 Scissors LA Grange 12cm T/C  
Ножниці LA Grange 12 см з тефлоновим наплинням



80-583 Iris Scissors 11.5cm Cvd  
Ножниці для райдужної оболонки 11.5 см Вигнуті



80-584 Retractors Sawood Minesola  
Ранорозширювачі Sawood Minesola



80-585 Bayonet Retractor finger Tip  
Ручний пристрій для видалення штику



80-586 Kerrison 4mm



80-587 Bone Morselizer Bone Mill  
Bone Morselizer  
Кістковий млин



80-588

80-589 Frazier Surgical Aspirator 4mm  
Frazier Хірургічний відсмоктувач 4 мм



80-590 Set of 22 Pieces  
Набір із 22 інструментів

- Инструменты для имплантологии
- Implantologie
- Implantologie

- Інструменти для імплантології
- Implantologia
- زراعة الأسنان

## Basic Sinus Set - Основий набір синусів



**80-591**  
Sinus Curette # 1  
Синус Кюретки #1



**80-592**  
Sinus Curette # 5  
Синус Кюретки #5



**80-593**  
Sinus Curette # 6  
Синус Кюретки #6



**80-594**  
Sinus Freer  
Синус Фрер



**80-595**  
Sinus Freer Curved  
Синус Фрер Вигнуті



**80-596**  
Small Serrated Graft Packer  
Невеликий пакувальник імплантанту, зазубрений



**80-597**  
4 mm Bone Tamper  
4 мм Утрамбовувач кісток



**80-599**  
Set of 9 Pieces  
Набір із 9 інструментів

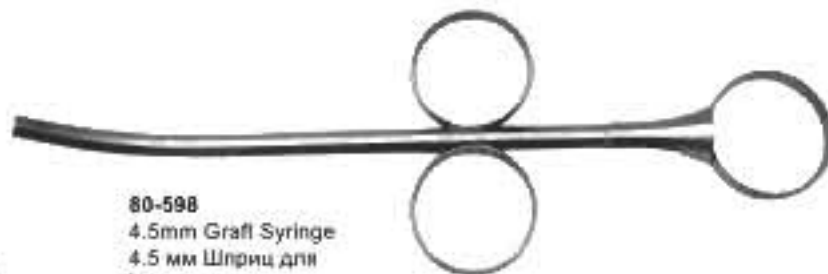

**80-598**  
4.5mm Graft Syringe  
4.5 мм Шприц для імплантанту

- Инструменты для имплантологии
- Implantologie
- Implantologie

- Інструменти для імплантології
- Implantologia
- زراعة الأسنان

## Tunneling Set - Набор для тунелювання



**80-600**  
Tunneling Elevator # 1  
Елеватори для тунелювання #1



**80-601**  
Tunneling Elevator # 2  
Елеватори для тунелювання #2



**80-602**  
Orban 1/2 Short  
Orban 1/2 короткий



**80-603**  
Orban 1/2 Long  
Orban 1/2 довгий



**80-604**  
Younger Good 7/8



**80-605**  
Micro Jacobson Curved Needle Holder  
Micro Jacobson Вигнутий голкотримач



**80-607**  
Set of 08 Pieces  
Набір із 8 інструментів



**80-606**  
Suture Pliers  
Комплілятор шовного матеріалу

- Инструменты для имплантологии
- Implantologie
- Implantologie

- Інструменти для імплантології
- Implantologia
- زراعة الأسنان

## Exam Set Набір для медичного огляду



- 80-608** Explorers TU 17/23  
Експлорери TU 17/23
- 80-609** Explorers ODU 11/12  
Експлорери ODU 11/12
- 80-610** Color Probe CP 12 (3-6-9-12 mm)  
Кольоровий зонд CP 12(3-6-9-12 мм)
- 80-611** Mirror Handle #6 C/S  
Дзеркало з рукою #6 C/S



- 80-612** Forceps London College  
Щипці London College



- 80-613**  
Set of 06 Pieces  
Набір із 8 інструментів

## Endodontic Set Ендодонтологічний набір

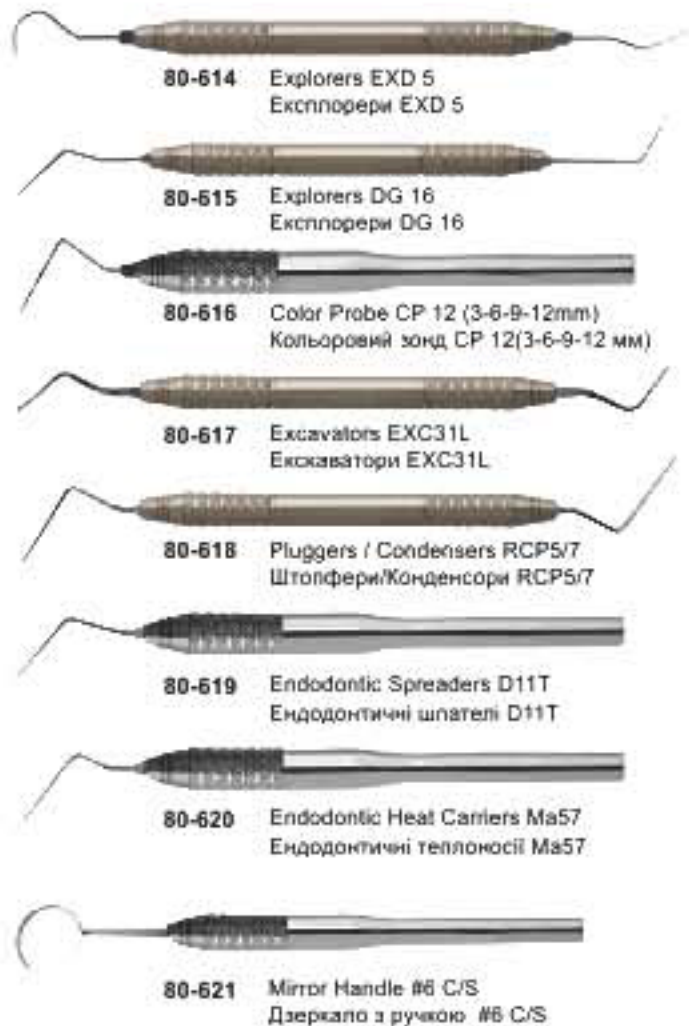

- 80-614** Explorers EXD 5  
Експлорери EXD 5
- 80-615** Explorers DG 16  
Експлорери DG 16
- 80-616** Color Probe CP 12 (3-6-9-12mm)  
Кольоровий зонд CP 12(3-6-9-12 мм)
- 80-617** Excavators EXC31L  
Екксаватори EXC31L
- 80-618** Pluggers / Condensers RCP5/7  
Штолфери/Конденсори RCP5/7
- 80-619** Endodontic Spreaders D11T  
Ендодонтичні шпательи D11T
- 80-620** Endodontic Heat Carriers Ma57  
Ендодонтичні теплоносії Ma57
- 80-621** Mirror Handle #6 C/S  
Дзеркало з рукою #6 C/S



- 80-622** Forceps Self-locking 16cm  
Щипці з автоматичним блокуванням 16 см



- 80-623**  
(#7A)



- 80-624**  
(#1)



- 80-625**  
(#2)



- 80-626**  
(#9)

- Rubber Dam Clamps  
Назубні кільця



- 80-627** Ivory Light Weight 17cm  
Ivory Полегшена конструкція 17 см



- 80-628**  
Set of 15 Pieces  
Набір із 8 інструментів



- Инструменты для имплантологии
- Implantologie
- Implantologie

- Инструменти для імплантології
- Implantologia
- زراعة الأسنان

## Composite Set

Набір для композитного матеріалу



80-629 Explorers EXD 5  
Експлорери EXD 5



80-610 Excavators EXC 32L  
Експлорери EXC 32L



80-611 Carving Knives 21  
Ніж для розрізання 21



80-612 Pick



80-613 Carvers IPC Titanium  
Моделювальні зуботехнічні  
шпатели IPC Титановий



80-614 Plastic Filling Thin Pfit-1 Titanium  
Пломбування пластиком Тонкий  
Pfit-1 Титановий



80-615 Plastic Filling Thin Pfit-4 Titanium  
Пломбування пластиком Тонкий  
Pfit-4 Титановий



80-616 Plastic Filling Thin Pfit-s4 Titanium  
Пломбування пластиком Тонкий  
Pfit-s4 Титановий



80-617 Gingival Retractors  
Гінгивальні Ранорозширювачі



80-618 Cord Packer 113  
Пакувальник хорди 113



80-619 Mirror Handle #6 C/S  
Дзеркало з рукою #6 C/S



80-620 Forcep London College  
Щипці London College



80-621 Forcep Paper  
Щипці Paper



80-622 Amalgam Carriers M/J  
Інструменти для введення  
амальгами M/J



80-623  
#0



80-624  
#1



80-625  
#9



80-626  
#4



80-627  
#56A



80-628  
#14



80-629 Ivory Light Weight 17 cm  
Ivory Полегшена конструкція 17 cm



80-630  
Set of 22 Pieces  
Набір із 22 інструментів

- Инструменты для имплантологии
- Implantologie
- Implantologie

- Инструменти для імплантології
- Implantologia
- زراعة الأسنان

## Orthodontic Set - Ортодонтичний набір

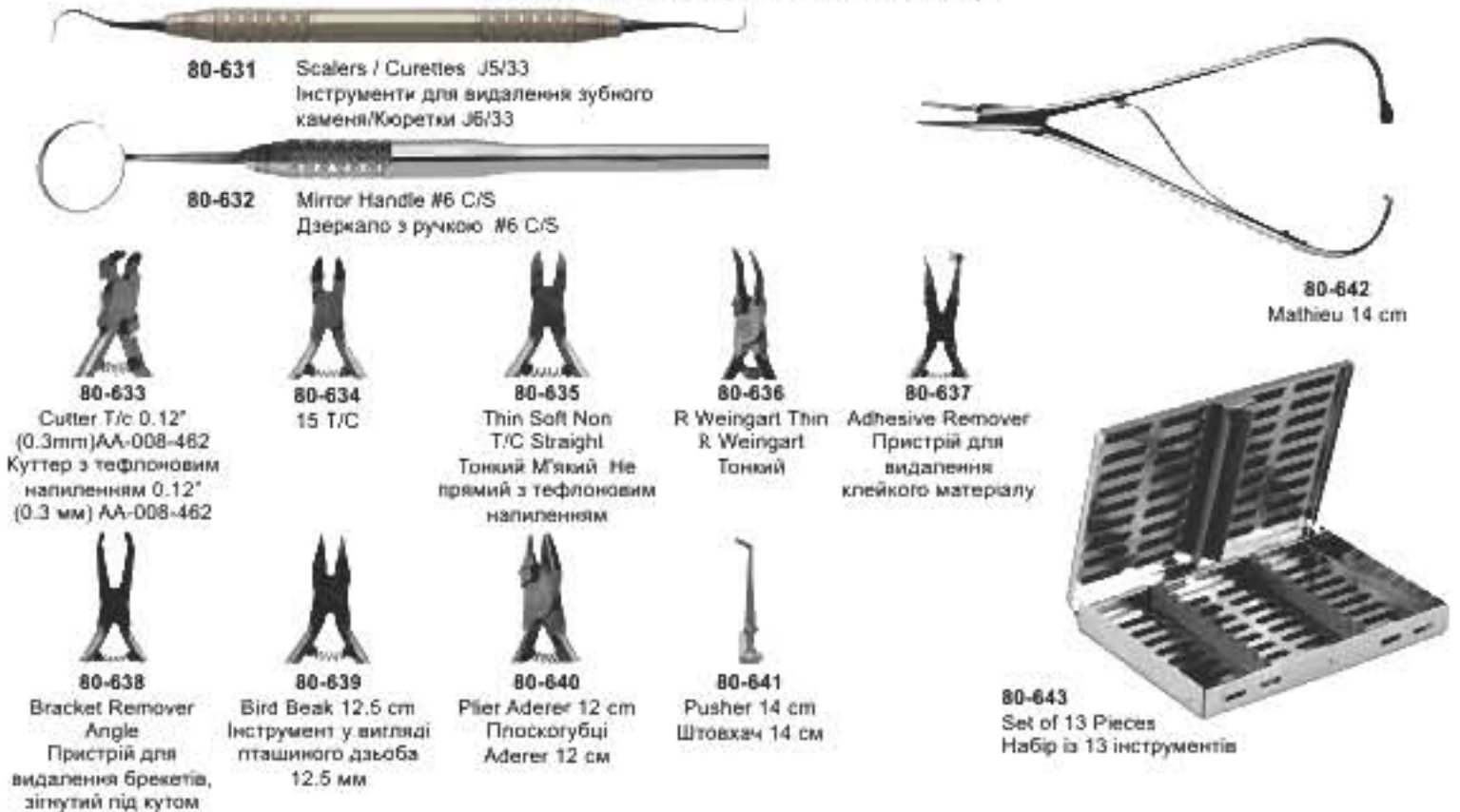

**80-631** Scalers / Curettes J5/33  
Інструменти для видалення зубного каменя/Кюретки J5/33

**80-632** Mirror Handle #6 C/S  
Держало з ручкою #6 C/S

**80-633** Cutter T/c 0.12" (0.3mm) AA-008-462  
Куттер з тefлоновим напленням 0.12" (0.3 мм) AA-008-462

**80-634** 15 T/C

**80-635** Thin Soft Non T/C Straight  
Тонкий М'який Не прямиий з тefлоновим напленням

**80-636** R Weingart Thin R Weingart  
Тонкий

**80-637** Adhesive Remover  
Пристрій для видалення клейкого матеріалу

**80-638** Bracket Remover Angle  
Пристрій для видалення брекетів, зігнутий під кутом

**80-639** Bird Beak 12.5 cm  
Інструмент у вигляді пташиного дзьоба 12.5 мм

**80-640** Plier Aderer 12 cm  
Плоскогубці Aderer 12 cm

**80-641** Pusher 14 cm  
Штовхач 14 cm

**80-642** Mathieu 14 cm

**80-643** Set of 13 Pieces  
Набір із 13 інструментів

## Surgical Set Хірургічний набір

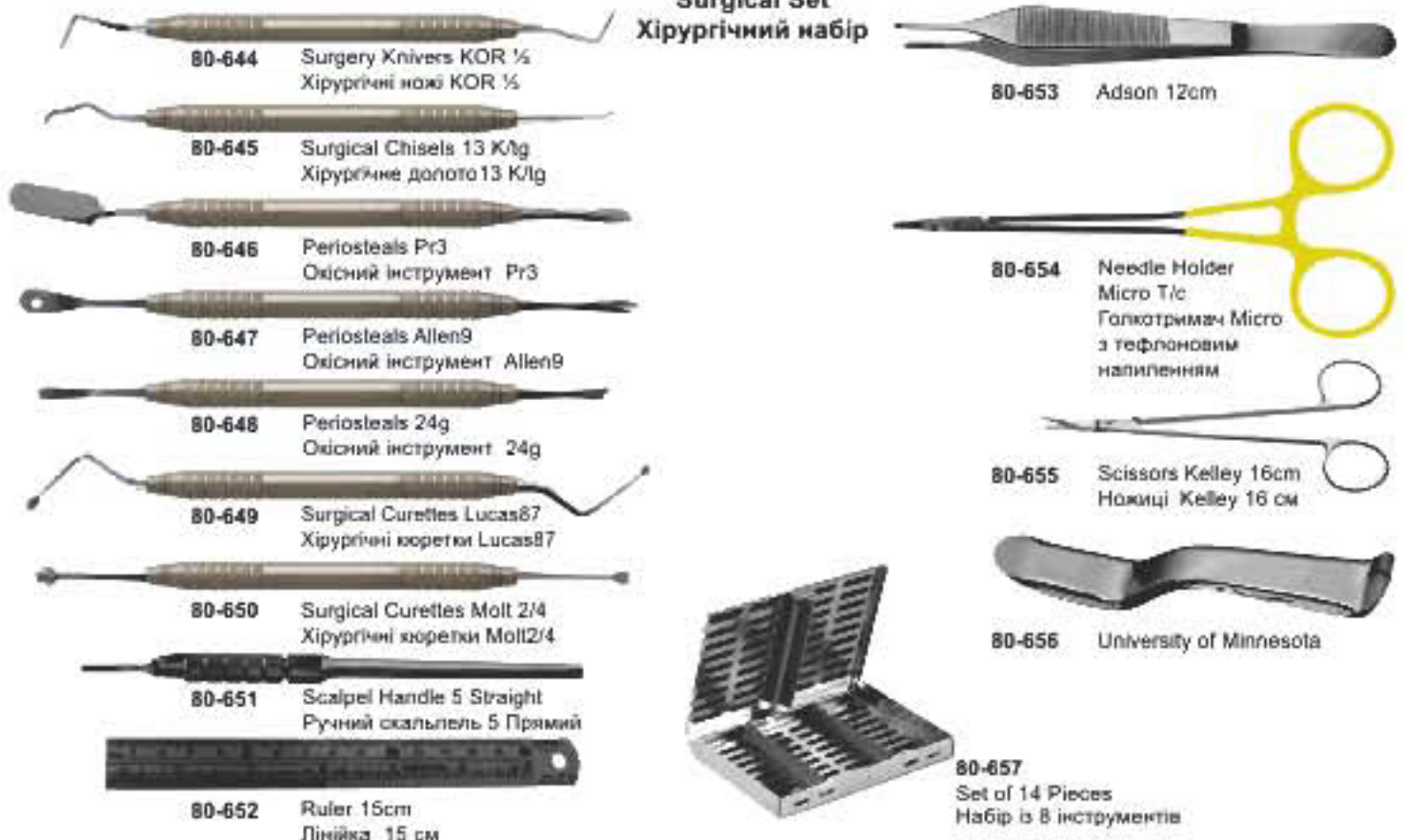

**80-644** Surgery Knives KOR 1/4  
Хірургічні ножі KOR 1/4

**80-645** Surgical Chisels 13 K/lg  
Хірургічне долото 13 K/lg

**80-646** Periosteals Pr3  
Окісний інструмент Pr3

**80-647** Periosteals Allen9  
Окісний інструмент Allen9

**80-648** Periosteals 24g  
Окісний інструмент 24g

**80-649** Surgical Curettes Lucas87  
Хірургічні кюретки Lucas87

**80-650** Surgical Curettes Molt 2/4  
Хірургічні кюретки Molt2/4

**80-651** Scalpel Handle 5 Straight  
Ручний скальпель 5 Прямиий

**80-652** Ruler 15cm  
Лінійка 15 cm

**80-653** Adson 12cm

**80-654** Needle Holder Micro T/c  
Голкотримач Micro з тefлоновим напленням

**80-655** Scissors Kelley 16cm  
Ножіцці Kelley 16 cm

**80-656** University of Minnesota

**80-657** Set of 14 Pieces  
Набір із 14 інструментів

- Инструменты для имплантологии
- Implantologie
- Implantologie

- Инструменти для імплантології
- Implantologia
- زراعة الأسنان

## Chin / Ramus / Allogeneic Graft Set Підбіріддя/відгалуження кістки/алогенний імплантат



**80-658** Probe Unc 15 (1-15mm)  
Зонд Unc 15 (1.15mm)

**80-659** Periosteals Molt 9 Titanium  
Окісний інструмент Molt 9 Титановий

**80-660** Surgical Curettes Molt 2/4  
Хірургічні шоретки Molt2/4

**80-661** Scalpel Handle 5 Straight  
Інструменти для видалення зубного каменя ручка 5 прями

**80-662** Scalpel Handle 16cm 180°  
Інструменти для видалення зубного каменя ручка 16cm 180°

**80-663** Tissue Forceps Adson 12cm  
Хірургічні щипці adson 12 cm

**80-664** Castroviejo 16cm  
Straight - Прямий

**80-665** Ridge Mapping  
Double Caliper  
Подвійний циркуль для картування крає

**80-666** Crile Wood 15cm  
Straight T/C  
Crile Wood 15 cm Прямий з тефлоновим наліпленням

**80-667** Scissors Goldman  
Fox 12cm  
Ножиці Goldman for 12 cm

**80-668** Iris Scissors 11.5cm Cvd  
Ножиці для райдужної оболонки 11.5 cm Вигнуті

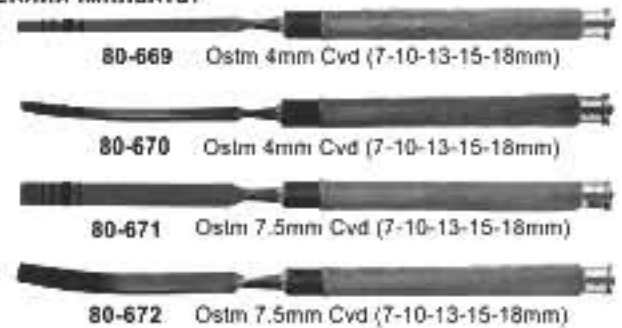

**80-669** Ostm 4mm Cvd (7-10-13-15-18mm)

**80-670** Ostm 4mm Cvd (7-10-13-15-18mm)

**80-671** Ostm 7.5mm Cvd (7-10-13-15-18mm)

**80-672** Ostm 7.5mm Cvd (7-10-13-15-18mm)

**80-673** Bone Mixing Bowl  
Бачок для змішування кісток



**80-674** Retractors University  
Ранорозширювачі University



**80-675** Retractors Orringer  
Ранорозширювачі Orringer

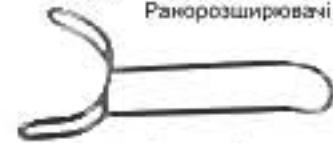

**80-676** Retracts Large  
Ранорозширювачі Large

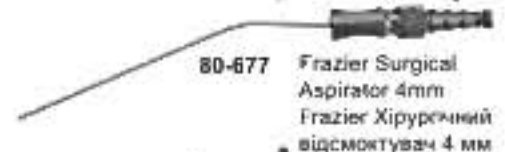

**80-677** Frazier Surgical Aspirator 4mm  
Frazier Хірургічний відсмоктувач 4 мм



**80-678** Syringes for aspirated 1.8ml  
Шприци для відсмоктування 1.8 мл



**80-679** Irrigation Solution Tray  
Ванночка для розчину для інфузії



**80-680**  
Set of 23 Pieces  
Набір із 13 інструментів

- Инструменты для имплантологии
- Implantologie
- Implantologie

- Инструменти для імплантології
- Implantologia
- زراعة الأسنان

## Osteotome Set - Остеотомний набір

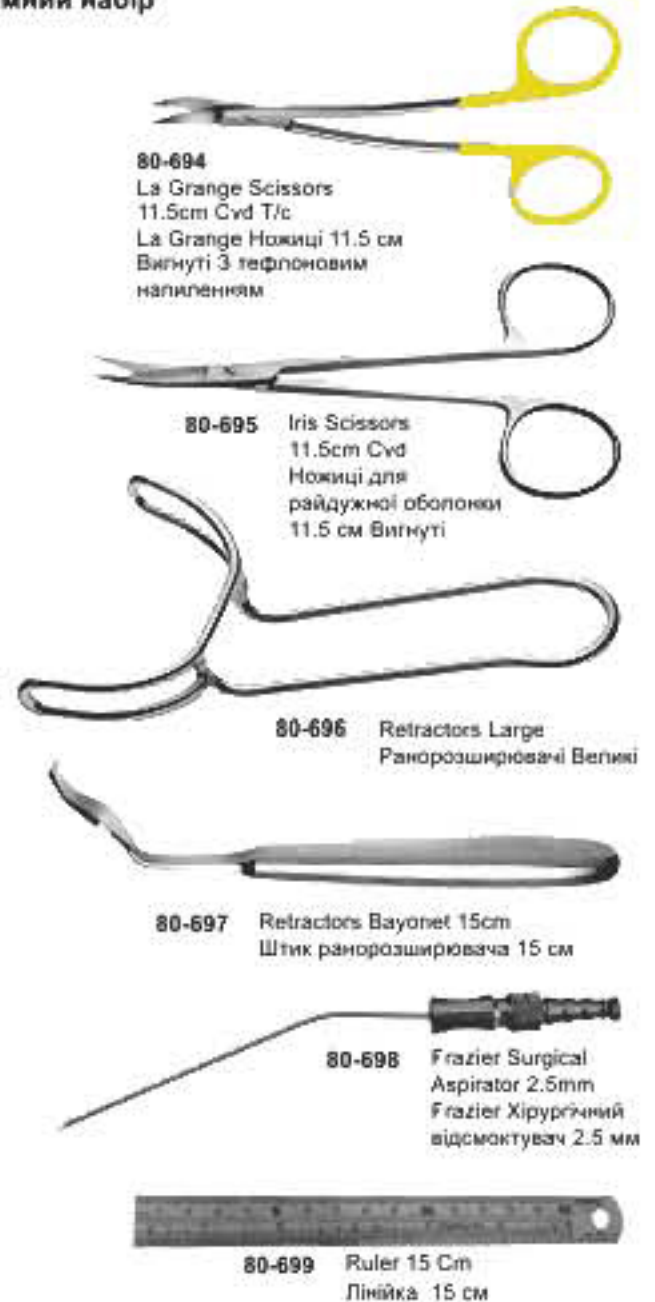

- Инструменты для имплантологии
- Implantologie
- Implantologie

- Інструменти для імплантології
- Implantoloia
- زراعة الأسنان

## Periotome & Osteotome Періотом та Остеотом



80-701 Surgery Knives Kor 1/8  
Хірургічні ножі Kor 1/8



80-702 Surgery Chisels 13K/TG  
Хірургічне долото 13 K/TG



80-703 Periosteals Pr3  
Окісний інструмент Pr3



80-704 Periosteals Allen9  
Окісний інструмент Allen9



80-705 Periosteals 24G  
Окісний інструмент 24g



80-706 Surgical Curettes Lucas87  
Хірургічні Кюретки Lucas87



80-707 Surgical Curettes Molt2/4  
Хірургічні Кюретки Molt2/4



80-708 Ruler 15cm  
Лінійка 15 см

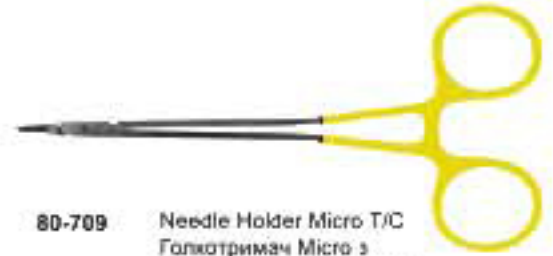

80-709 Needle Holder Micro T/C  
Голкодержач Мікро з тефлоновим наліпленням



80-710 Scissors Kelley 16cm  
Ножиці Kelley 16 см



80-711 University of Minnesota



80-712 Adson 12cm



80-713 Scalpel handle 5 STR  
Ручний скальпель 5 STR



80-714 Set of 14 Pieces  
Набір із 14 інструментів

- Инструменты для имплантологии
- Implantologie
- Implantologie

- Інструменти для імплантології
- Implantologia
- زراعة الأسنان

## Sinus Lift Set - Комплект синус-ліфтів



80-715 Sinuslift 0 - Синус-ліфт 0



80-716 Sinuslift 1 Синус-ліфт 1



80-717 Sinuslift 2 Синус-ліфт 2



80-718 Sinuslift 3 Синус-ліфт 3



80-719 Sinuslift Синус-ліфт 4



80-720 Sinuslift 5 Синус-ліфт 5



80-721 Sinuslift 6 Синус-ліфт 6



80-722 Sinuslift 7 Синус-ліфт 7



80-723 Periosteals Molt9 Titanium  
Окисний інструмент Molt9 Титановий



80-724 Tissue Forceps Adson 12cm  
Хірургічні щипці Adson 12 см



80-725 Tissue Forceps Gerald T/c Micro  
Хірургічні щипці Gerald 18 см з тефлоновим напленням



80-726 Bayonet Retractor finger Tip  
Ручний пристрій для видалення штику



80-727 Retractors Sawood Minesota  
Ранорозширювачі Sawood Minesota



80-728 Bone Collector  
Кісткова ластка



80-729 Bone Mixing Bowl  
Бачок для змішування кісток.



80-730 Ruler 15cm - Лінійка 15 см



80-731 Crile Wood 15cm Str T/C  
Crile Wood 15 см Str з тефлоновим напленням



80-732 Needle Holder Micro 15cm T/C  
Мікро-голкатримач з тефлоновим напленням



80-733 Scissors LA Grange 12cm T/C  
Ножичі La Grange 12 см з тефлоновим напленням



80-734 Iris Scissors 11.5cm Cvd  
Ножичі для райдувної оболонки 11.5 см Вигнуті

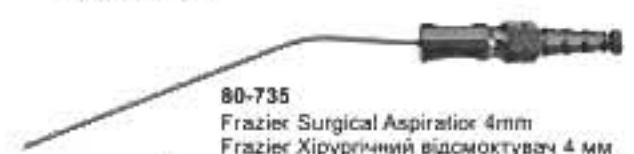

80-735 Frazier Surgical Aspirator 4mm  
Frazier Хірургічний відсмоктувач 4 мм



80-736 Bone Morselizer  
Bone Mill  
Кістковий млин



80-737 Kerrison 4mm



80-738 Set of 24 Pieces  
Набір із 24 інструментів

- Инструменты для имплантологии
- Implantologie
- Implantologie

- Инструменти для імплантології
- Implantoloia
- زراعة الأسنان

## A-Tramatic Extraction Set - Атраватичний набір для видалення зубів

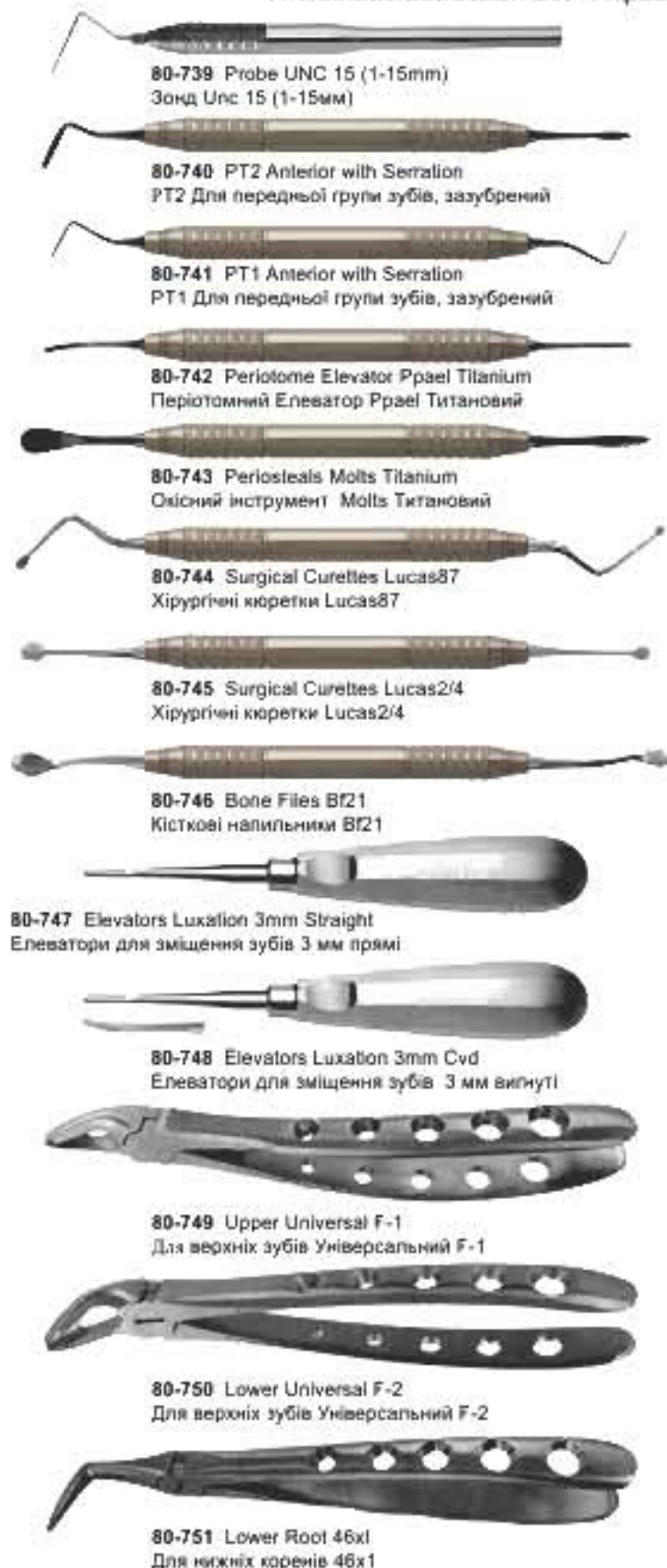

- Инструменты для имплантологии
- Implantologie
- Implantologie

- Інструменти для імплантології
- Implantologia
- زراعة الأسنان

## Perio Surgery Set - Набір для пародонтальної хірургії

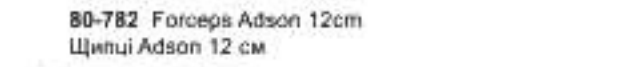
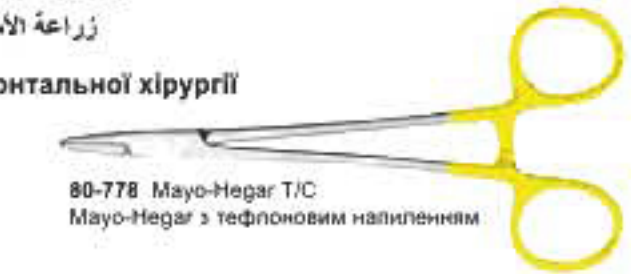



- Инструменты для имплантологии
- Implantologie
- Implantologie

- Инструменти для імплантології
- Implantologia
- زراعة الأسنان

## Plastic Surgery Set - Набор для пластичної хірургії



80-787 Probe Cp12 (3-6-9-12 mm) Bez  
Зонд CP12 (3-6-9-12мм) Bez



80-788 Universal Curettes Younger Good 7/8  
Універсальні Жоретки Younger Good 7/8



80-789 Surgery Knives Kor 1/8  
Хірургічні ножі Kor 1/8



80-790 Surgery Knives Kor1/2m Micro Blade  
Хірургічні ножі Kor 1/2m Micro Blade



80-791 Surgery Knives Kor1/2l Long Blade  
Хірургічні ножі Kor 1/2l Long Blade



80-792 Surgical Curettes Pr 1/8  
Хірургічні Жоретки Pr 1/8



80-793 Ochsenbein Och2  
Ochsenbein Och2



80-794 Rrael Titanium  
Rrael Титановий



80-795 Rraeka Titanium  
Rraek Титановий



80-796 Periosteals Pr3 Titanium  
Окісний інструмент Pr3 Титановий



80-797 Periosteals Buser Titanium  
Окісний інструмент Buser Титановий



80-798 Castrovielo 16 cm T/C Str.  
Castrovielo 16 см Прямий з тефлоновим напленням



80-799 Surgical Scissors Barraquer 14cm Cvd  
Хірургічні Ножиці Barraquer 14 см Вигнуті



80-800 Surgical Scissors Castro 45°  
Хірургічні Ножиці Castro 45°

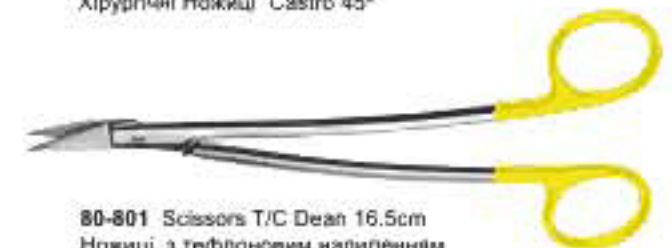

80-801 Scissors T/C Deap 16.5cm  
Ножиці з тефлоновим напленням  
deap 16.5 см



80-802 Forceps Goldman Fox 15cm  
Щипці Goldman Fox 15 см



80-803 Scalpel Handle 180°  
Ручний скальпель 180°



80-804 #5 Double Surface Mirror C/S  
#5 Дзеркало з подвійною поверхнею C/S



80-805 Syringes For  
Aspirated 1.8ml Wing  
Шприци для відсмоктування  
1.8 МЛ Wing



80-806 Set of 20 Pieces  
Набір із 20 інструментів

- Инструменты для имплантологии
- Implantologie
- Implantologie

- Инструменти для імплантології
- Implantologia
- زراعة الأسنان

## Surgery Implant Set - Набір хірургічної імплантології



**80-807 Explorers EXP23 6EZ**  
Експлорери EXP23 6EZ



**80-808 Periosteals Molt9 Titanium**  
Однісний інструмент Molt9 Титановий



**80-809 Surgical Curettes Lucas87**  
Хірургічні кюретки Lucas87



**80-810 Surgical Curettes Molt2/4**  
Хірургічні кюретки Molt 2/4



**80-811 Mirror Handle #6 C/S**  
Дзеркало з ручкою #6 C/S



**80-812 #5 Double Surface Mirror C/s**



**80-813 Forceps Adson 12cm CVD**  
Щипці Adson 12 см вигнуті



**80-814 Forceps London-College**  
Щипці London College



**80-815 Scalpel Handle 3G**  
Ручний скальпель 3G



**80-816 Cile Wood**  
15cm Straight T/C  
Cile Wood 15 см прямиий  
з тефлонським напильником



**80-817 Scissors Goldman Fox**  
12.5cm Str  
Ножіці Goldman Fox 12.5 см прями



**80-818 Caliper DA#1**  
Циркуль DA#1

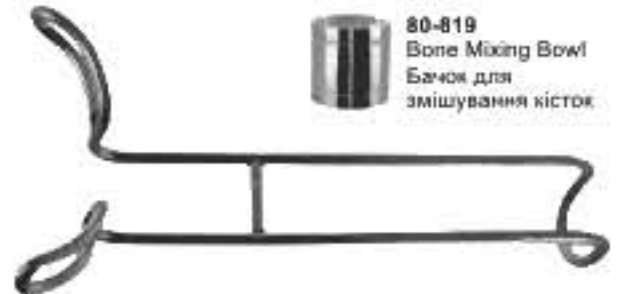

**80-819 Bone Mixing Bowl**  
Бачок для змішування кісток

**80-820 Lip Retractors**  
Губні ранорозширювачі



**80-821 Syringes For Aspirated 1.8ml**  
Шприц для відсмоктування 1.8 мл

**80-822 Set of 16 Pieces**  
Набір із 16 інструментів



- Инструменты для имплантологии
- Implantologie
- Implantologie

- Інструменти для імплантології
- Implantologia
- زراعة الأسنان

## Crown & Bridge Set - Набір коронок та мостів



**80-823 Explorers Tu17/23**  
Експлорери Tu17/23



**80-824 Color Probe Cp12 (3-6-9-12mm)**  
Кольоровий зонд CP12 (3-6-9-12мм)



**80-825 Hatchets H13/14**



**80-826 Hatchets H15/16**



**80-827 Excavators Exc17**  
Екскаратори EXC17



**80-828 Carvers Ips Titanium**  
Моделювальні зуботехнічні шпатели Для райдужної оболонки Титанові



**80-829 Carving Knives 21**  
Ножі для різьби 21



**80-830 Accurator-Placer**  
Ассиратор Укладальник



**80-831 Plastic Filling Tufts4 Titanium**  
Пломбування пластиком Tufts4 Титановий



**80-832 Cord Packer Csi1**  
Пакувальник хорди Csi1



**80-833 Crown Scissors T/c**  
Коронкові ножиці  
З тефлоновим напильням



**80-834 Forceps Paper**  
Щипці Paper



**80-835 Forceps London College**  
Щипці London College



**80-836 Spatulas - Шпатель**



**80-837 Mirror Handle #6 C/S**  
Дзеркало з ручкою #6 c/s



**80-838**  
Set of 16 Pieces  
Набір із 16 інструментів

- Инструменты для имплантологии
- Implantologie
- Implantologie

- Інструменти для імплантології
- Implantologia
- زراعة الأسنان

## Large Prophy Set - Великий професійний набір



**80-839** Explorers ODU 11-12  
Експлорери ODU 11-12

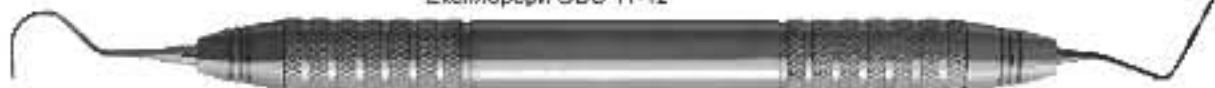

**80-840** Color probe EXP/CP12  
Кольоровий зонд EXP/CP12



**80-841** Scalers / Curettes H6/7  
Інструменти для видалення зубного каменю/Кюретки H6/7



**80-842** Scalers / Curettes 204S  
Інструменти для видалення зубного каменю/Кюретки 204S



**80-843** Scalers / Curettes COL 13/14  
Інструменти для видалення зубного каменю/Кюретки COL 13/14



**80-844** Standard Gracey GR1/2



**80-845** Standard Gracey GR7/8



**80-846** Standard Gracey GR11/12



**80-847** Standard Gracey GR13/14



**80-848** Mirror Handle #6 C/S  
Дзеркало з рукою #6 C/S



**80-849** Forceps London College  
Щипці London College



**80-850**  
Red, 186a, Slip AO Fin 4x1x7x16-3/16  
Sharpening Stone  
Red, 186a Slip AO Fin 4x1x7x16-3/16 Абразивний брусок



**80-851**  
Set of 13 Pieces  
Набір із 13 інструментів

- Инструменты для имплантологии
- Implantologie
- Implantologie

- Инструменти для імплантології
- Implantologia
- زراعة الأسنان

## Implant Set



80-852 Probe UNC 15 (1-15mm)

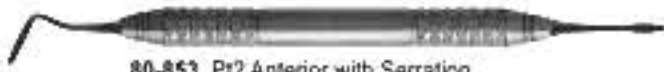

80-853 Pt2 Anterior with Serration



80-854 PT1 Anterior with Serration

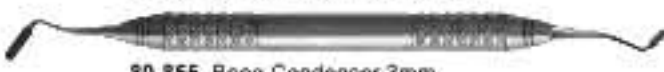

80-855 Bone Condenser 3mm



80-856 Bone Condenser IBP3/5mm



80-857 Periosteals Molts Titanium



80-858 Surgical Curettes Lucas86



80-859 Surgical Curettes Molt 2/4



80-860 Mirror C/S Handle 6EZ

80-861 #5 Double Surface Mirror C/S



80-862 Surgical Handle 5 STR



80-863 Surgical Handle 180



80-864 Forcep Adson 12cm



80-865 Luxation 2mm STR



80-866 Stainless Ruler 15cm



80-867 Bone Mixing Bow



80-868 Bone Caliper (0-35mm)

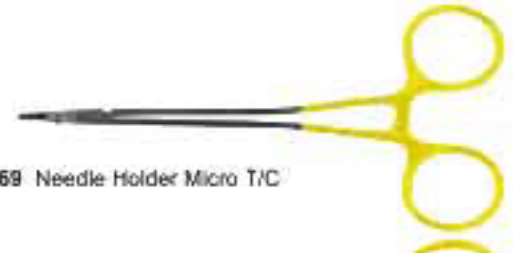

80-869 Needle Holder Micro T/C



80-870 Scissors La Grange  
11.5cm T/C



80-871 Scissors Iris CVD 12cm



80-872 University of Minnesota



80-873 Surgical Frazier Aspirator 4mm

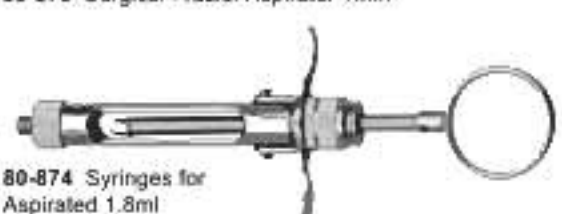

80-874 Syringes for  
Aspirated 1.8ml



80-875  
Set of 24 Pieces

- Инструменты для имплантологии
- Implantologie
- Implantologie

- Инструменти для імплантології
- Implantoloia
- زراعة الأسنان

## Osteotome Set

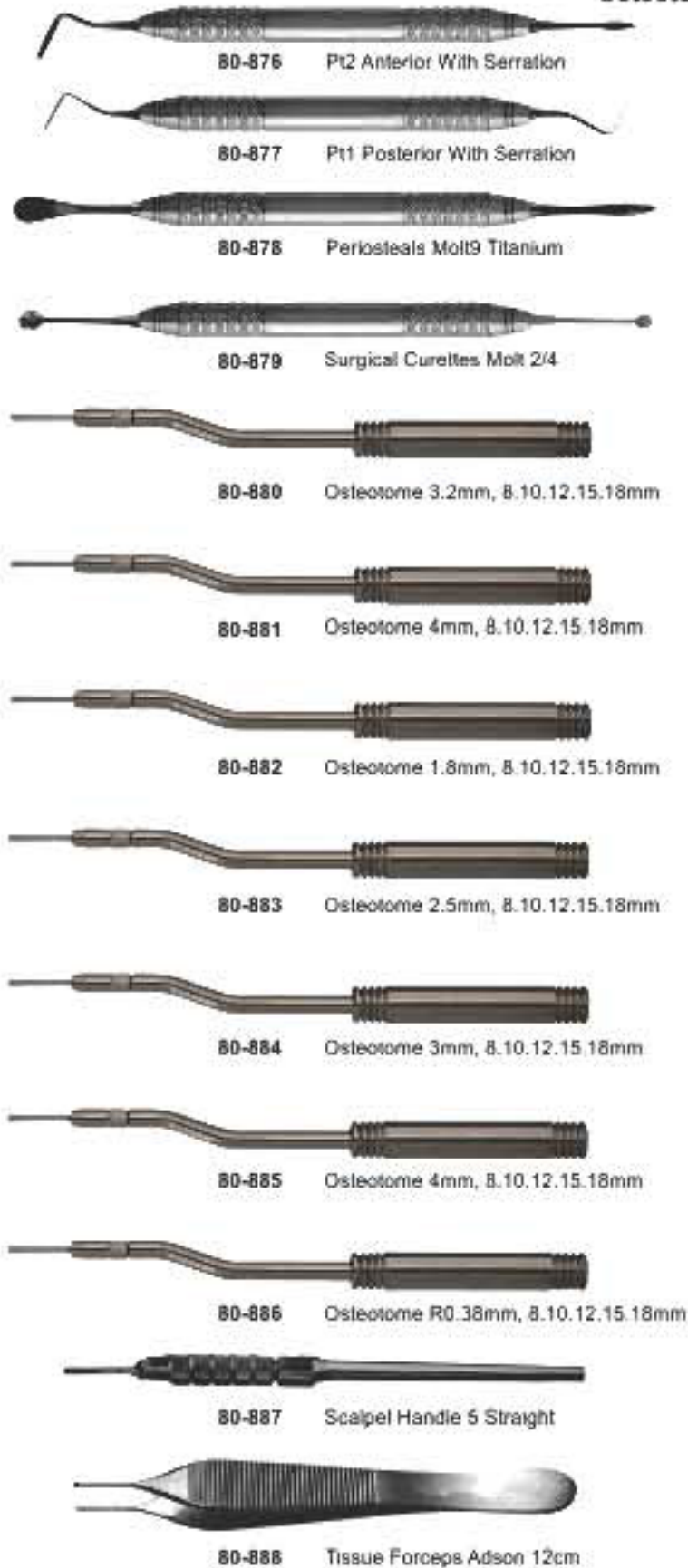

- Инструменты для имплантологии
- Implantologie
- Implantologie
- Инструменти для імплантології
- Implantologia
- زراعة الأسنان

## Atraumatic Forceps Set



80-896  
F-1  
Upper Universal



80-897  
F-2  
Lower Universal



80-898  
F-3  
Upper Anterior



80-899  
F-4N  
Lower Anterior



80-900  
F-6  
Upper Molar



80-901  
F-7C  
Lower Molar



80-902  
Set of 07 Pieces

- Инструменты для имплантологии
- Implantologie
- Implantologie

- Інструменти для імплантології
- Implantoloia
- زراعة الأسنان

## Periotome Set

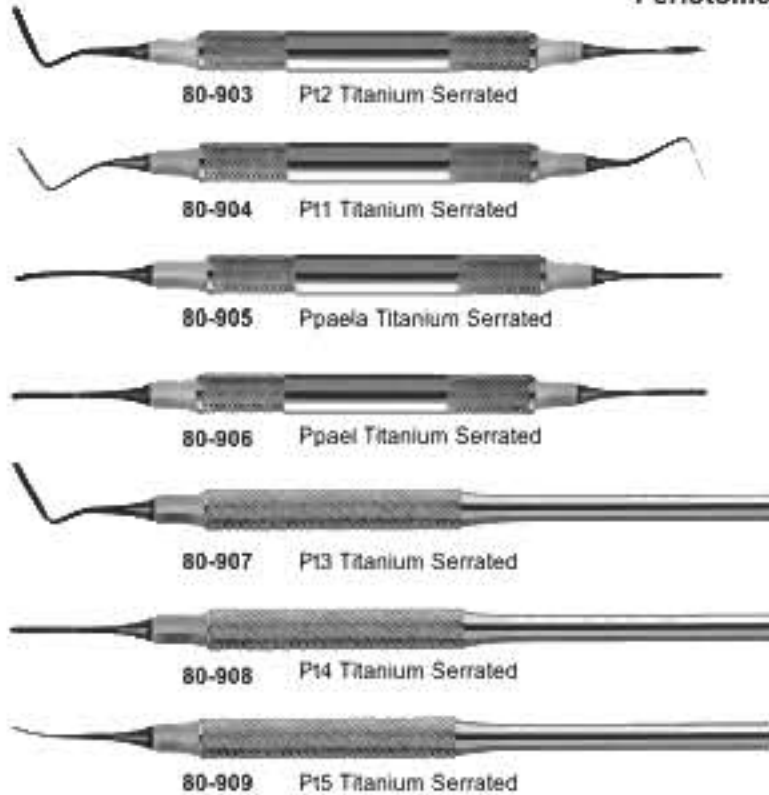

80-910  
Set of 08 Pieces

## Accu Luxating Set



80-918  
Set of 08 Pieces



- Инструменты для имплантологии
- Implantologie
- Implantologie

- Інструменти для імплантології
- Implantoloia
- زراعة الأسنان

## Sinus Lift Set



80-919 Acute 6577



80-920 Sinus-1



80-921 Sinus-2

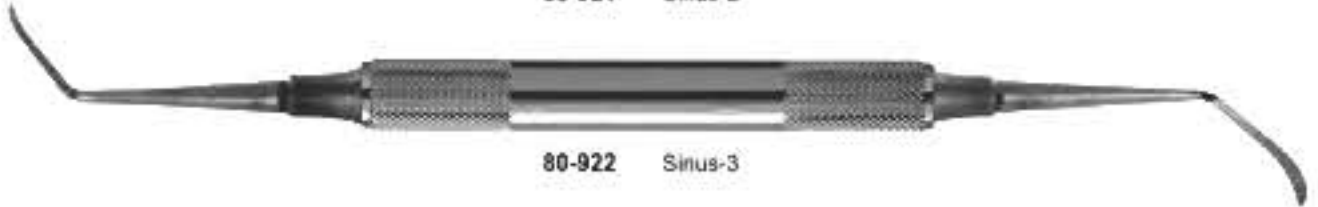

80-922 Sinus-3



80-923 Sinus-4



80-924 Sinus-5



80-925 Sinus-6



80-926 Sinus-7



80-927  
Set of 9 Pieces

- Инструменты для имплантологии
  - Implantologie
  - Implantologie
- Інструменти для імплантології
  - Implantologia
  - زراعة الأسنان

## Osteotome Sinus Lift Osteotomes W/ Concave Tips



**80-928**  
**Osteotome**  
 Str 2.6mm  
 8-10-13-15-17-20mm



**80-929**  
**Osteotome**  
 Str 3.1mm  
 8-10-13-15-17-20mm



**80-930**  
**Osteotome**  
 Str 3.8mm  
 8-10-13-15-17-20mm



**80-931**  
**Osteotome**  
 Str 4.5mm  
 8-10-13-16-18-20-23-26mm



**80-932**  
**Osteotome**  
 Str 5mm  
 8-10-13-16-18-20-23-26mm

- Инструменты для имплантологии
- Implantologie
- Implantologie
- Інструменти для імплантології
- Implantologia
- زراعة الأسنان

## Osteotome Sinus Lift Osteotomes W/ Concave Tips



**80-933**  
**Osteotome**  
CVD 2.6mm  
8-10-13-15-17-20mm



**80-934**  
**Osteotome**  
CVD 3.1mm  
8-10-13-15-17-20mm



**80-935**  
**Osteotome**  
CVD 3.8mm  
8-10-13-15-17-20mm



**80-936**  
**Osteotome**  
CVD 4.5mm  
8-10-13-15-17-20mm



**80-937**  
**Osteotome**  
CVD 5.0mm  
8-10-13-15-17-20mm

## IMPRESSION TRAYS & HOLLOW WARE ITEMS

### VALUED BUYERS

Our impression trays are available in either regular solid, regular perforated, or endentulous perforated varieties. Fashioned from 300 series stainless steel and polished to perfection, they are manufactured to provide years of use. Individual trays are available in 34 different patterns or they can be purchased in convenient sets, of course, as with all A.N.A Instruments, the quality is way ahead of the price. We regularly manufacturing below articles in showing handles A,B,C,D,E,F & G for better grip & perfection.

We can also make these articles as per your own specific requirements & demands.



**IMPRESSION TRAYS**

**ORAL SURGERY SET & INSTRUMENTS CASSETTES & INSTRUMENT TRAY**

**HOLLOW WARE ITEMS**



- Оттисковые ложки
  - Porte-empreinte
  - Abdrucklöffel
- Відбиткові ложки
  - Cubetas para impresiones
  - صواني الانطباع

Perforated With Rim Lock - Мелпорожнисті з обідком із замковим бортовим кільцем

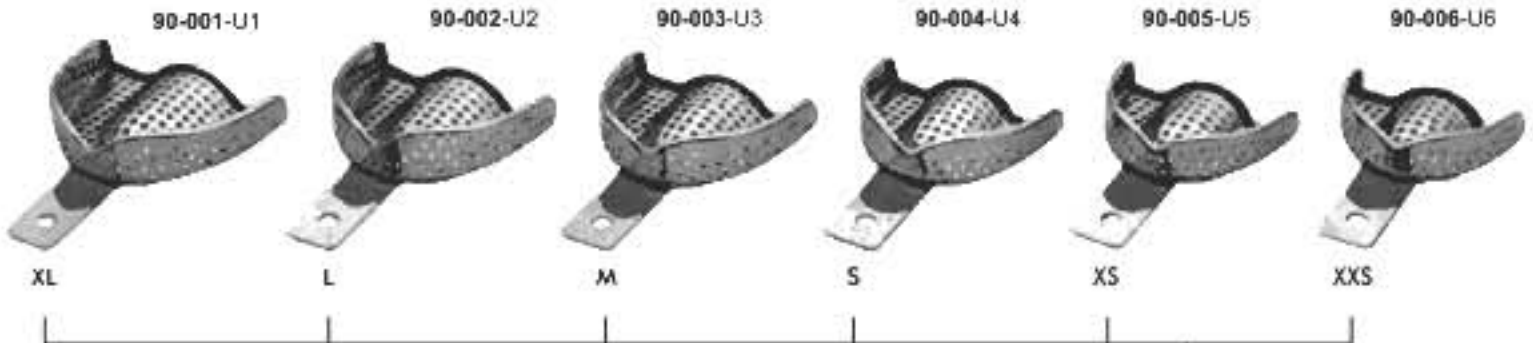

Upper - Верхня		A (left-right) (ліво-право)	B (top-bottom) (верх-низ)
90-001-U1	XL	81 mm	63 mm
90-002-U2	L	73 mm	58 mm
90-003-U3	M	71 mm	52 mm
90-004-U4	S	67 mm	53 mm
90-005-U5	XS	65 mm	51 mm
90-006-U6	XXS	61 mm	50 mm

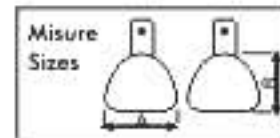

Lower - Нижня		A (left-right) (ліво-право)	B (top-bottom) (верх-низ)
90-007-L1	XL	78 mm	63 mm
90-008-L2	L	74 mm	62 mm
90-009-L3	M	72 mm	59 mm
90-010-L4	S	70 mm	57 mm
90-011-L5	XS	69 mm	55 mm
90-012-L6	XXS	59 mm	50 mm

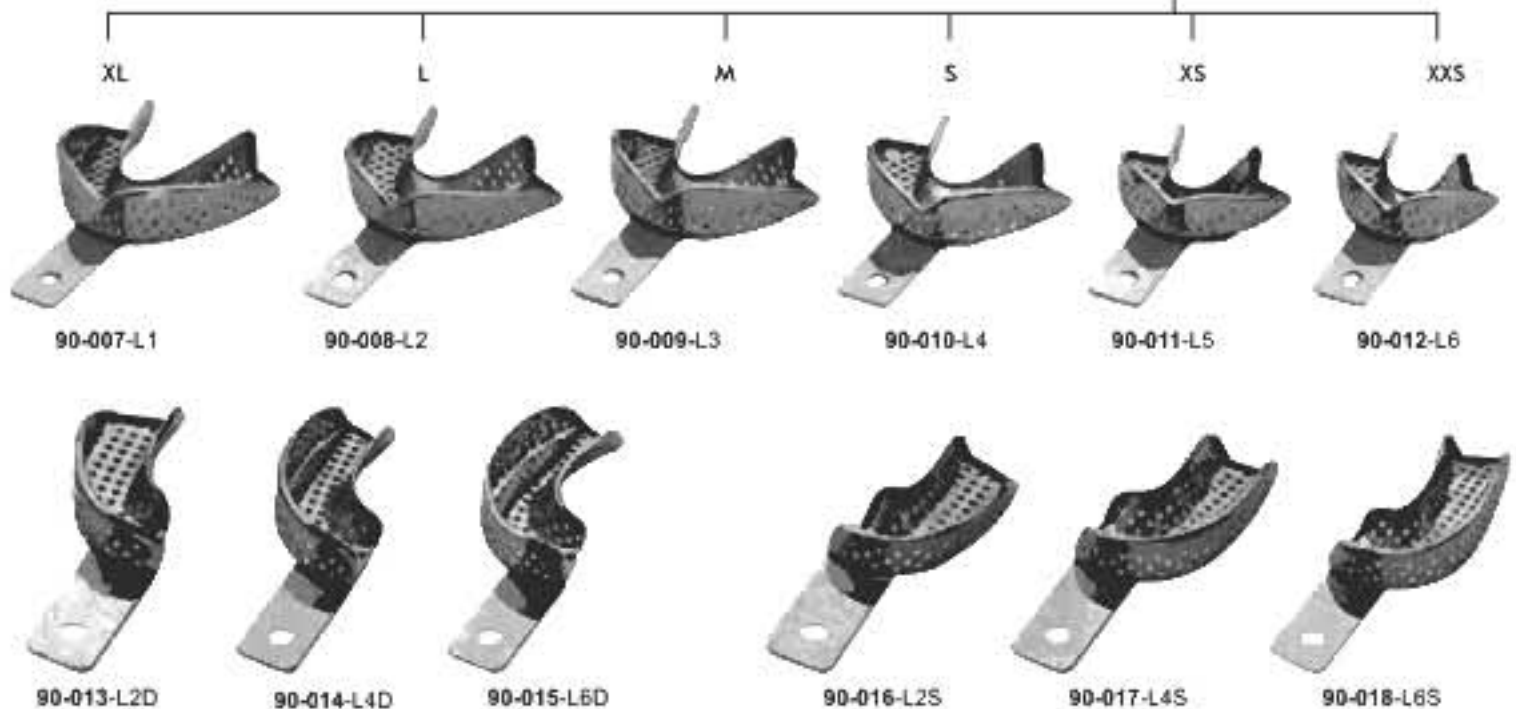
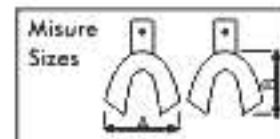

- Оттисковые ложки
- Porte-empreinte
- Abdrucklöffel
- Відбиткові ложки
- Cubetas para impresiones
- صواني الانطباع

### Solid With Rim Lock

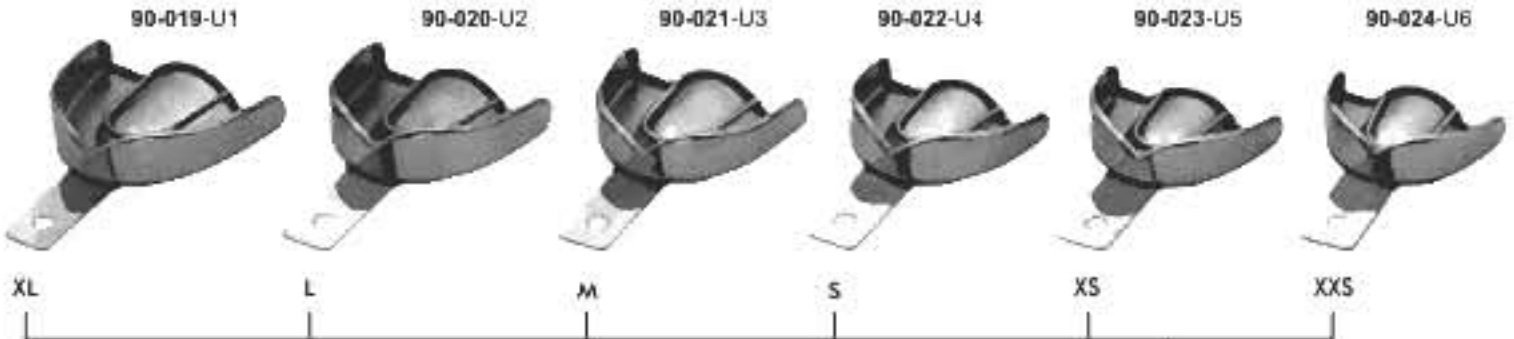

Upper - Верхня		A (left-right) (ліво-право)	B (top-bottom) (верх-низ)
90-019-U1	XL	81 mm	63 mm
90-020-U2	L	73 mm	58 mm
90-021-U3	M	71 mm	52 mm
90-022-U4	S	67 mm	53 mm
90-023-U5	XS	65 mm	51 mm
90-024-U6	XXS	61 mm	50 mm

Lower - Нижня		A (left-right) (ліво-право)	B (top-bottom) (верх-низ)
90-025-L1	XL	78 mm	63 mm
90-026-L2	L	74 mm	62 mm
90-027-L3	M	72 mm	59 mm
90-028-L4	S	70 mm	57 mm
90-029-L5	XS	69 mm	55 mm
90-030-L6	XXS	59 mm	50 mm

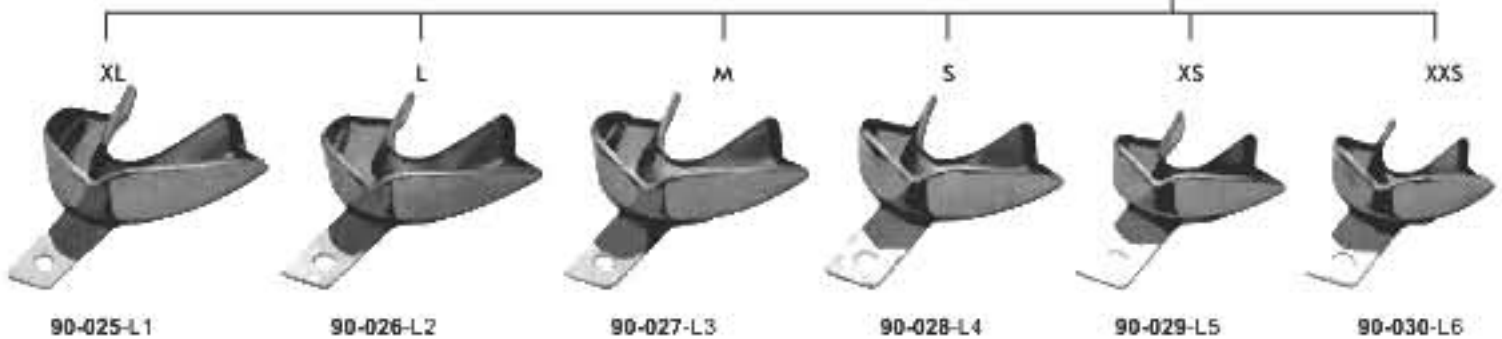
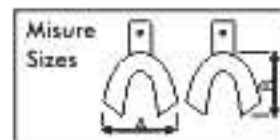
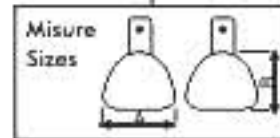

90-025-L1

90-026-L2

90-027-L3

90-028-L4

90-029-L5

90-030-L6



90-031-L2D



90-032-L4D



90-033-L6D



90-034-L2S



90-035-L4S



90-036-L6S

- Оттисковые ложки
- Porte-empreinte
- Abdrucklöffel
- Відбиткові ложки
- Cubetas para impresiones
- صواني الانطباع

**Solid With Rim Lock - Перфоровані Без обідка із замковим бортовим кільцем**

90-037-U1

90-038-U2

90-039-U3

90-040-U4

90-041-U5



XL

L

M

S

XS

Upper - Верхня		A (left-right) (ліво-право)	B (top-bottom) (верх-низ)
90-037-U1	XL	81 mm	63 mm
90-038-U2	L	73 mm	58 mm
90-039-U3	M	71 mm	52 mm
90-040-U4	S	67 mm	53 mm
90-041-U5	XS	65 mm	51 mm

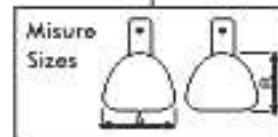

Lower - Нижня		A (left-right) (ліво-право)	B (top-bottom) (верх-низ)
90-042-L1	XL	78 mm	63 mm
90-043-L2	L	74 mm	62 mm
90-044-L3	M	72 mm	59 mm
90-045-L4	S	70 mm	57 mm
90-046-L5	XS	69 mm	55 mm

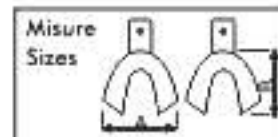

XL

L

M

S

XS



90-042-L1

90-043-L2

90-044-L3

90-045-L4

90-046-L5

- Оттисковые ложки
- Porte-empreinte
- Abdrucklöffel
- Відбиткові ложки
- Cubetas para impresiones
- صواني الانطباع

## Perforated Without Rim Lock

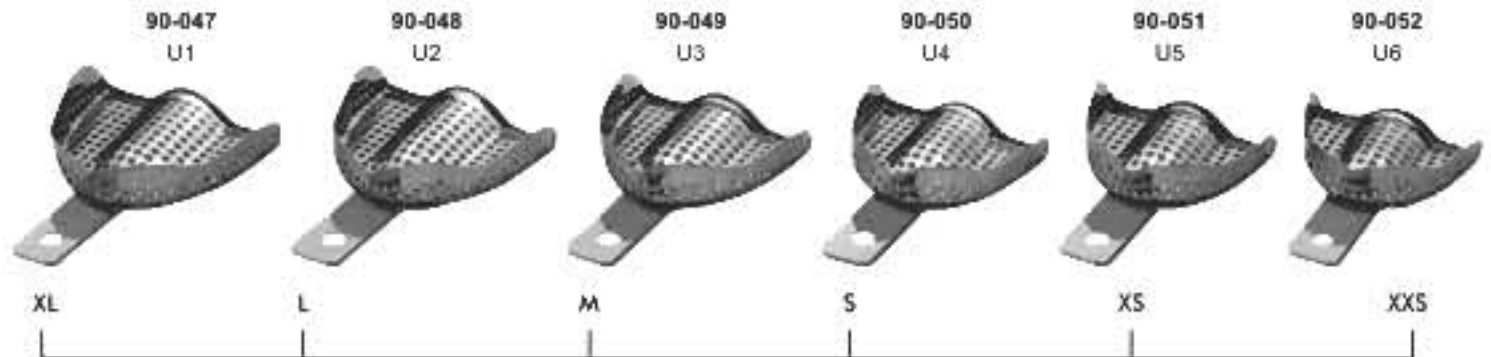

Upper - Верхня		A (left-right) (ліво-право)	B (top-bottom) (верх-низ)
90-047-U1	XL	81 mm	63 mm
90-048-U2	L	73 mm	58 mm
90-049-U3	M	71 mm	52 mm
90-050-U4	S	67 mm	53 mm
90-051-U5	XS	65 mm	51 mm
90-052-U6	XXS	61 mm	50 mm

Lower - Нижня		A (left-right) (ліво-право)	B (top-bottom) (верх-низ)
90-053-L1	XL	78 mm	63 mm
90-054-L2	L	74 mm	62 mm
90-055-L3	M	72 mm	59 mm
90-056-L4	S	70 mm	57 mm
90-057-L5	XS	69 mm	55 mm
90-058-L6	XXS	59 mm	50 mm



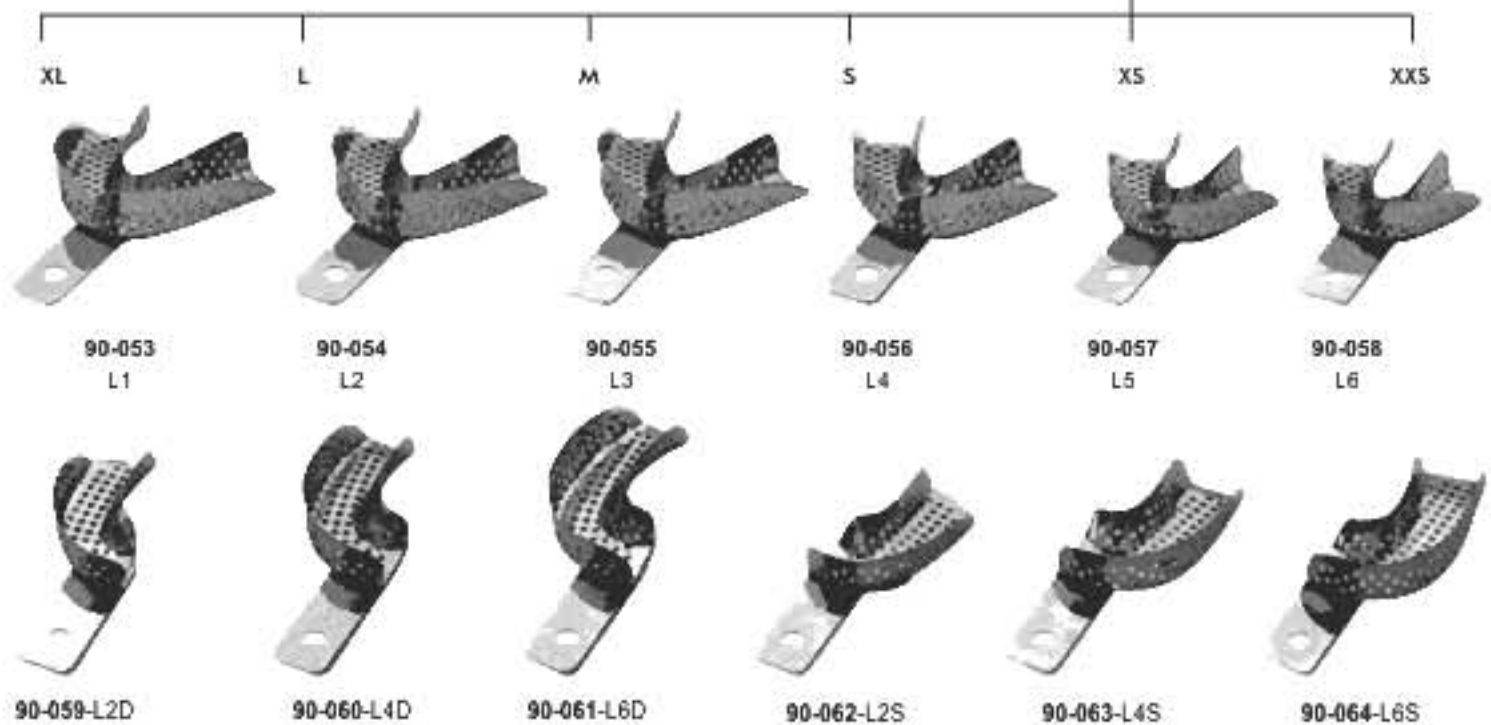
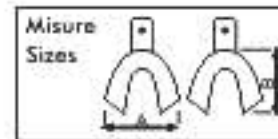
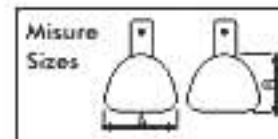

- Оттисковые ложки
  - Porte-empreinte
  - Abdrucklöffel
- Відбиткові ложки
  - Cubetas para impresiones
  - صواني الانطباع

**Ehrlicke Stainless Steel  
Perforated Without Rim Lock**

**Ehrlicke Перфоровані без обідка із замковим бортовим кільцем із нержавіючої сталі**



For Toothed Upper Jaws  
(Fig. 0 for children)  
Для Верхніх щелеп із зубами  
(Fig. 0 для дітей)

	A	B
	mm.	mm.
90-065-OB 0	59	52
90-066-OB 1	66	52
90-067-OB 2	71	62
90-068-OB 3	71	64
90-069-OB 4	80	70



For Toothed Lower Jaws  
(Fig. 0 for children)  
Для нижніх щелеп із зубами  
(Fig. 0 для дітей)

	A	B
	mm.	mm.
90-070-LB 0	65	48
90-071-LB 1	67	50
90-072-LB 2	76	54
90-073-LB 3	79	56
90-074-LB 4	79	61



For Narrow Toothed Upper Jaws  
Для вузьких верхніх щелеп із зубами

	A	B
	mm.	mm.
90-075-BS 2	70	54

- Оттисковые ложки
- Porte-empreinte
- Abdrucklöffel
- Відбиткові ложки
- Cubetas para impresiones
- صواني الانطباع

### Ehrlicke Stainless Steel Perforated Without Rim Lock

Ehrlicke Перфоровані Без обідка із замковим бортовим кільцем із нержавіючої сталі



For partially toothed upper jaws  
Для верхніх щелеп, що частково із зубами

	A mm.	B mm.
90-076-OP 1	62	50
90-077-OP 2	70	56

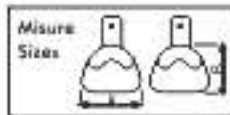

For partially toothed lower jaws  
Для нижніх щелеп, що частково із зубами

	A mm.	B mm.
90-078-UP 1	70	55
90-079-UP 2	78	59

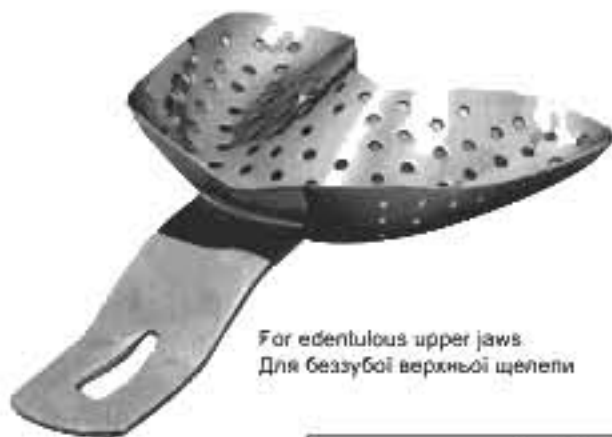
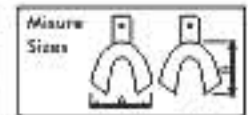

For edentulous upper jaws  
Для беззубої верхньої щелепи

	A mm.	B mm.
90-080-OU 1	64	46
90-081-OU 2	68	53
90-082-OU 3	79	61

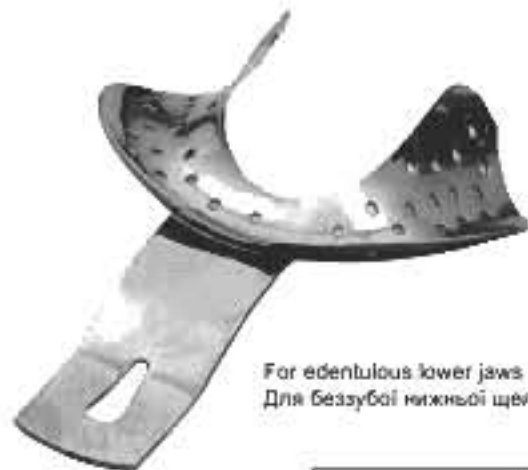

For edentulous lower jaws  
Для беззубої нижньої щелепи

	A mm.	B mm.
90-083-UU 1	70	48
90-084-UU 2	70	53
90-085-UU 3	72	57

- Оттисковые ложки
  - Porte-empreinte
  - Abdrucklöffel
- Відбиткові ложки
  - Cubetas para impresiones
  - صواني الانطباع

Perforated With Rim Lock  
 Перфоровані з обідком із замковим бортовим кільцем

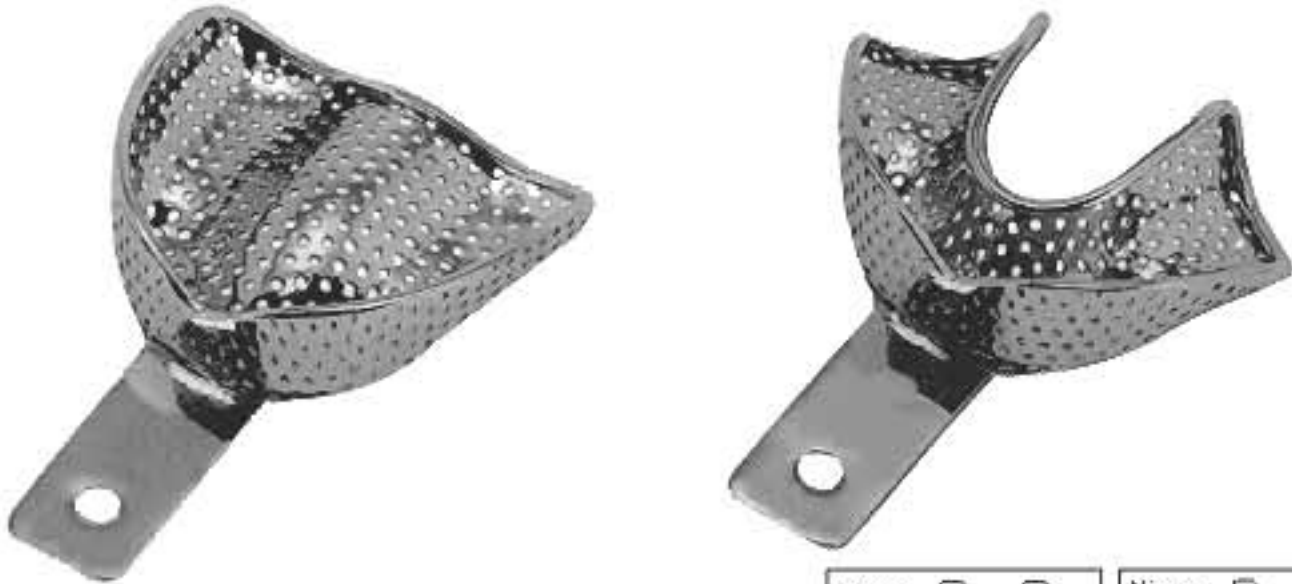

Solid stainless steel anterior depressed impression trays with retention rim.  
 Непорожнисті повнознімні із нержавіючої сталі ложки для зліпків з обідком

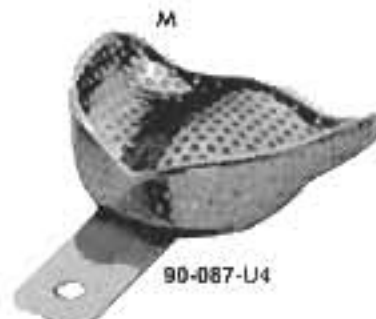

	A	B
	mm.	mm.
90-086-U1	L 81	67
90-087-U4	M 71	64
90-088-U7	S 70	57

	A	B
	mm.	mm.
90-089-L20	L 81	60
90-090-L21	M 79	57
90-091-L22	S 76	54

- Оттисковые ложки
  - Porte-empreinte
  - Abdrucklöffel
- Відбиткові ложки
  - Cubetas para impresiones
  - صواني الانطباع

**Perforated Full Denture**  
Непорожнисті, повністю знімається



Solid total denture stainless steel impression trays with rim.  
Непорожнисті повнозубні із нержавіючої сталі ложки для зліпів з об'ємом

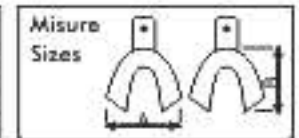
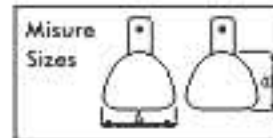

90-092-U61



90-093-U62



90-094-U63



90-095-U64



90-096-L66



90-097-L67



90-098-L68



90-099-L69

	A	B
	mm.	mm.
90-092-U61	XL 79	70
90-093-U62	L 76	67
90-094-U63	M 70	64
90-095-U64	S 73	60

	A	B
	mm.	mm.
90-096-L66	XL 86	64
90-097-L67	L 70	64
90-098-L68	M 73	60
90-099-L69	S 70	57

- Оттисные ложки
  - Porte-empreinte
  - Abdrucklöffel
- Відбиткові ложки
  - Cubetas para impresiones
  - صواني الانطباع

### Solid With Rim Lock

Непорожнисті з обідком із замковим бортовим кільцем



Solid stainless steel anterior depressed impression trays with retention rim.  
Непорожнисті повнознімні із нержавіючої сталі ложки для аліків з обідком

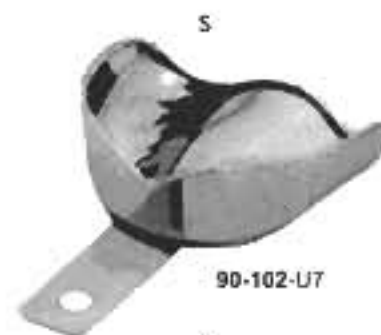
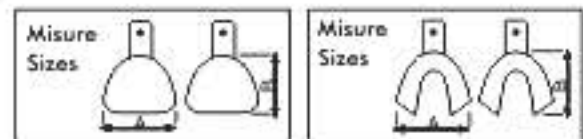

		A	B
		mm.	mm.
90-100-U1	L	81	67
90-101-U4	M	71	64
90-102-U7	S	70	57

		A	B
		mm.	mm.
90-103-L20	L	81	60
90-104-L21	M	79	57
90-105-L22	S	76	54

- Оттисковые ложки
- Porte-empreinte
- Abdrucklöffel

- Відбиткові ложки
- Cubetas para impresiones
- صواني الانطباع

**Solid Full Denture**  
Непорожністі, повністю знімається



Solid total denture stainless steel impression trays with rim.

Непорожністі повнознімні із нержавіючої сталі ложки для знітків з обідком

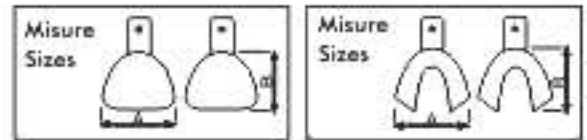

90-106-U61



90-107-U62



90-108-U63



90-109-U64



90-110-L66



90-111-L67



90-112-L68



90-113-L69

		A	B
		mm.	mm.
90-106-U61	XL	79	70
90-107-U62	L	76	67
90-108-U63	M	70	64
90-109-U64	S	73	60

		A	B
		mm.	mm.
90-110-L66	XL	86	64
90-111-L67	L	70	64
90-112-L68	M	73	60
90-113-L69	S	70	57

- Оттисковые ложки
  - Porte-empreinte
  - Abdrucklöffel
- Відбиткові ложки
  - Cubetas para impresiones
  - صواني الانطباع

Solid Without Rim Lock - Непорожнсті без обідка із замковим бортовим кільцем

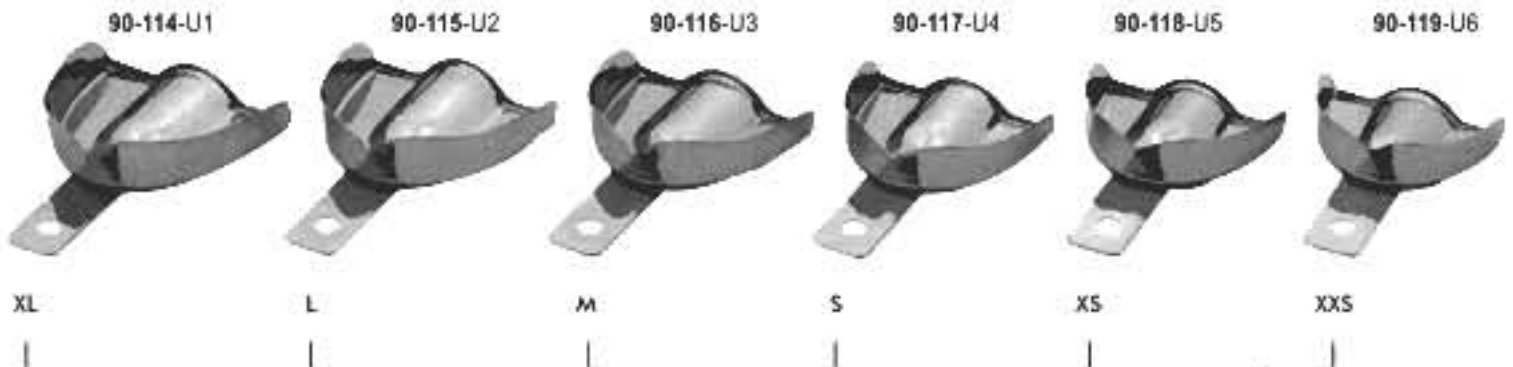

Upper - Верхня		A (left-right) (лево-право)	B (top-bottom) (верх-низ)
90-114-U1	XL	81 mm	63 mm
90-115-U2	L	73 mm	58 mm
90-116-U3	M	71 mm	52 mm
90-117-U4	S	67 mm	53 mm
90-118-U5	XS	65 mm	51 mm
90-119-U6	XXS	61 mm	50 mm

Lower - Нижня		A (left-right) (лево-право)	B (top-bottom) (верх-низ)
90-120-L1	XL	78 mm	63 mm
90-121-L2	L	74 mm	62 mm
90-122-L3	M	72 mm	59 mm
90-123-L4	S	70 mm	57 mm
90-124-L5	XS	69 mm	55 mm
90-125-L6	XXS	59 mm	50 mm

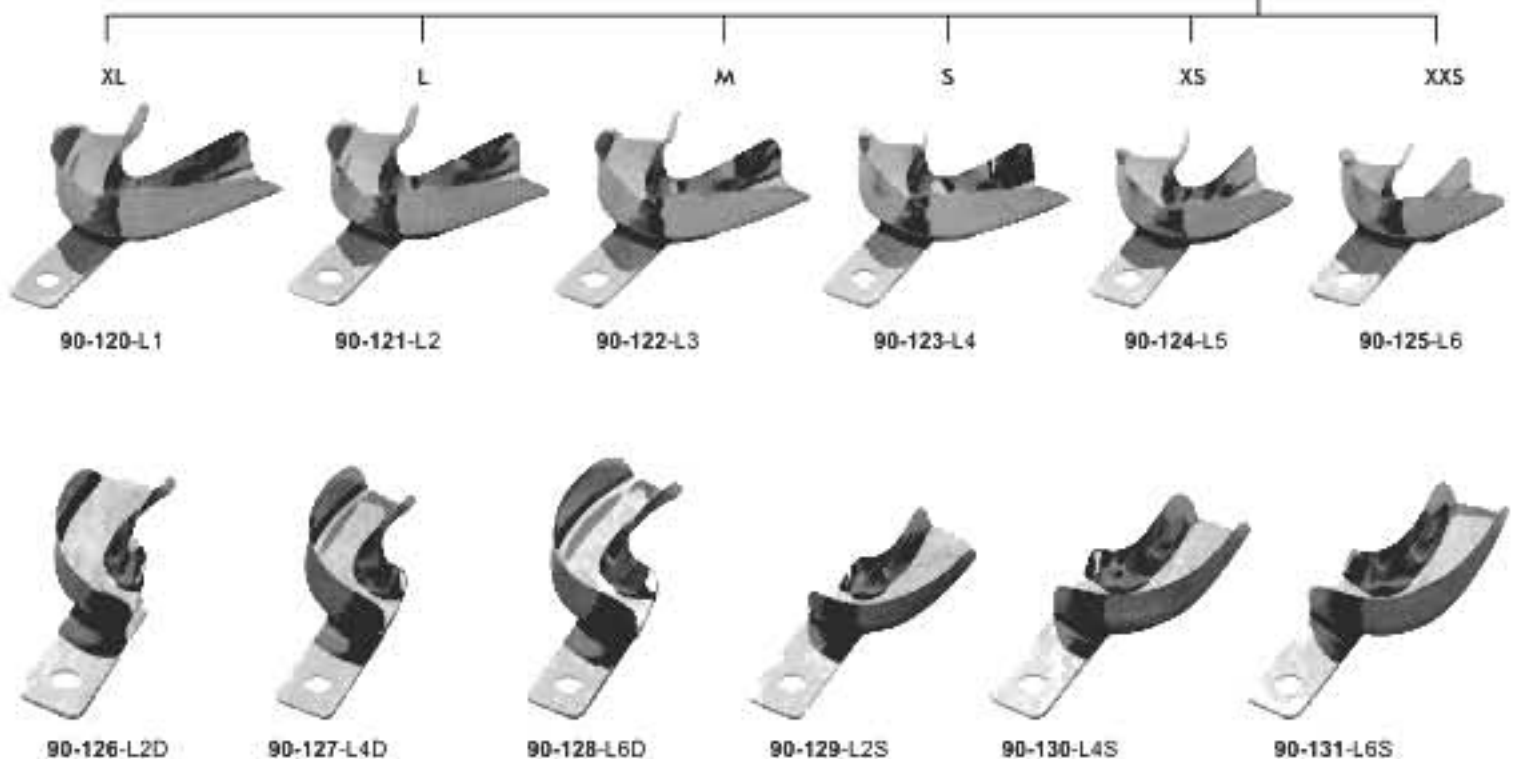
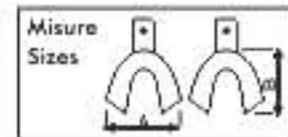
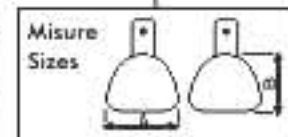

- Оттисковые ложки
  - Porte-empreinte
  - Abdrucklöffel
- Відбиткові ложки
  - Cubetas para impresiones
  - صواني الانطباع

## STAINLESS STEEL EDENTULOUS (COMPLETE DENTURE) RIM LOCK



Uppers / Верхние / Sizes / Размеры (mm)					Lowers / Нижние / Sizes / Размеры (mm)				
<b>6013</b>	U1 S	U2 M	U3 L	U4 XL	<b>6013</b>	L1 S	L2 M	L3 L	L4 XL
	64	65	73	76		66	72	76	82
	68	58	58	57		54	56	60	61



KIT CONTAINS 8 PCS  
90-132

## STAINLESS STEEL EDENTULOUS (COMPLETE DENTURE) PERFORATED RIM LOCK



Uppers / Верхние / Sizes / Размеры (mm)					Lowers / Нижние / Sizes / Размеры (mm)				
<b>6014</b>	U1 S	U2 M	U3 L	U4 XL	<b>6014</b>	L1 S	L2 M	L3 L	L4 XL
	65	66	72	77		65	72	75	83
	58	63	61	68		56	60	61	62



KIT CONTAINS 8 PCS  
90-133



- Оттисковые ложки
- Porte-empreinte
- Abdrucklöffel
- Відбиткові ложки
- Cubetas para impresiones
- صواني الانطباع

## STAINLESS STEEL ORTHODONTIC (CHILDREN) RIM LOCK



Uppers / Superior					Lowers / Inferior				
	Sizes / Misure (mm)					Sizes / Misure (mm)			
<b>6017</b>	U1 S	U2 M	U3 L	U4 XL	<b>6017</b>	L1 S	L2 M	L3 L	L4 XL
	52	58	59	60		57	62	69	70
	41	42	49	50		42	48	49	50



KIT CONTAINS 8 PCS  
90-134

## STAINLESS STEEL ORTHODONTIC (CHILDREN) PERFORATED RIM LOCK



Uppers / Superior					Lowers / Inferior				
	Sizes / Misure (mm)					Sizes / Misure (mm)			
<b>6018</b>	U1 S	U2 M	U3 L	U4 XL	<b>6018</b>	L1 S	L2 M	L3 L	L4 XL
	52	58	59	60		57	62	69	70
	41	42	49	50		42	48	49	50



KIT CONTAINS 8 PCS  
90-135

- Оттисковые ложки
- Porte-empreinte
- Abdrucklöffel

- Відбиткові ложки
- Cubetas para impresiones
- صواني الانطباع

## STAINLESS STEEL REGULAR IMPRESSION TRAYS WITHOUT RETENTION RIM



KIT CONTAINS 12 PCS  
90-136

4DR

4SL



Uppers / Superior		Sizes / Mesure (mm)				
<b>6003</b>	U1 XXS	U2 XS	U3 S	U4 M	U5 L	U6 XL
	56	65	68	71	73	78
	44	52	54	58	59	63

Lowers / Inferior		Sizes / Mesure (mm)				
<b>6003</b>	L1 XXS	L2 XS	L3 S	L4 M	L5 L	L6 XL
	56	66	70	73	76	78
	44	50	52	56	58	60

## STAINLESS STEEL ANATOMIC IMPRESSION TRAYS WITHOUT RETENTION RIM



KIT CONTAINS 12 PCS  
90-137

4DR

4SL



Uppers / Superior		Sizes / Mesure (mm)				
<b>6004</b>	U1 XXS	U2 XS	U3 S	U4 M	U5 L	U6 XL
	56	65	68	71	73	78
	44	52	54	58	59	63

Lowers / Inferior		Sizes / Mesure (mm)				
<b>6004</b>	L1 XXS	L2 XS	L3 S	L4 M	L5 L	L6 XL
	56	66	70	73	76	78
	44	50	52	56	58	60

• Контейнеры для стерилизации Steri-Wash

• Контейнери для стерилізації Steri-Wash

• اغسل العقيمة على النظام

## Steri Wash Tray System

Система стерильних промивальних потків

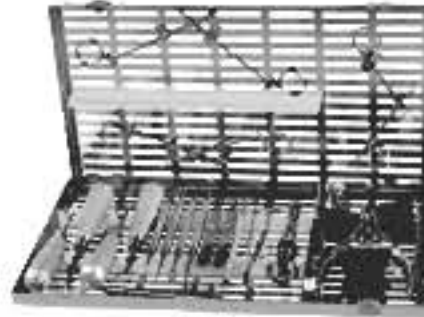

90-138

Oral Surgery Kit (C)

Exterior Dimensions 14.5" x 8" x 1.25"  
(368mm x 203mm x 32mm)

Набір хірургічної стоматології (C)

Зовнішні виміри 14.5" x 8" x 1.25"  
(368мм x 203мм x 32мм)

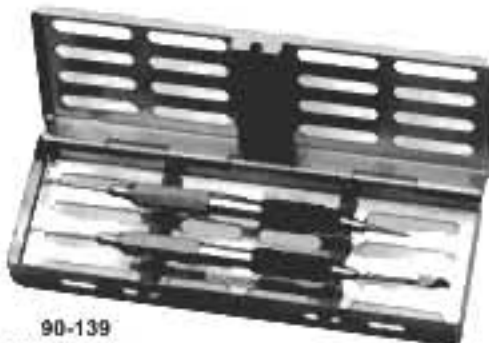

90-139

Mini Cassette

For 5 Instruments

180 x 70 x 25 mm

Міні-скринька для 5 інструментів

180 x 70 x 25 mm

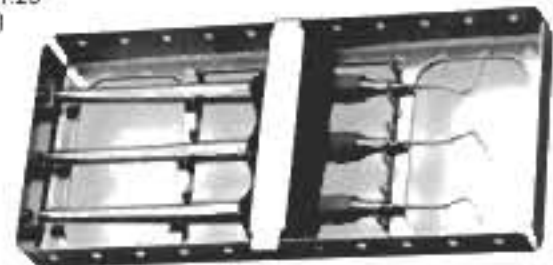

90-140

Economy Cassette

For 5 Instruments

180 x 85 x 19 mm

Економічна скринька для 5 інструментів 180 x 85 x 19 мм

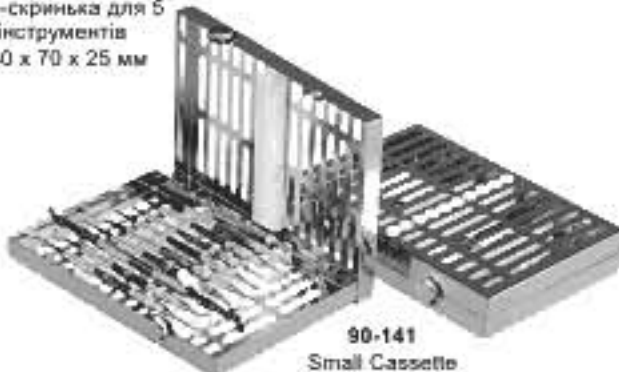

90-141

Small Cassette

For 10 Instruments

140 x 203 x 32 mm

Мала скринька для 10 інструментів 140 x 203 x 32 мм

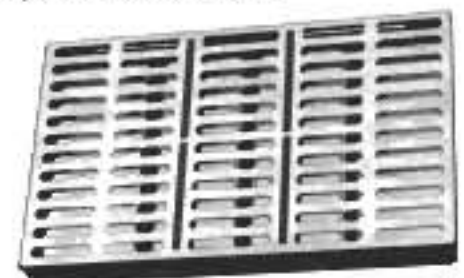

90-142

Maxi Cassette

For 16 Instruments

280 x 180 x 30 mm

Максі-скринька для 16 інструментів 280 x 180 x 32 мм

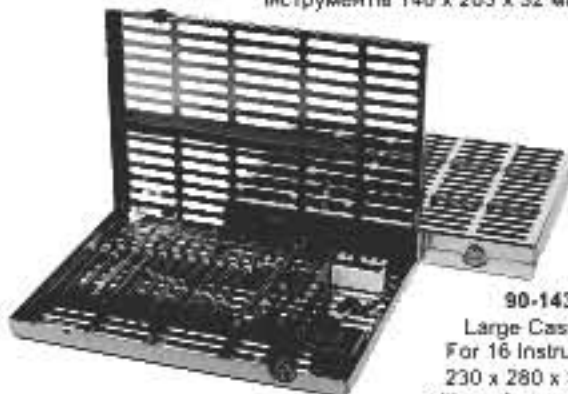

90-143

Large Cassette

For 16 Instruments

230 x 280 x 32 mm

with an Accessory Area

Велика скринька для 16 інструментів 230 x 280 x 32 мм з відділенням для аксесуарів



90-144

Large Cassette

For 20 Instruments 230 x 280 x 32 mm

Велика скринька для 20 інструментів 230 x 280 x 32 мм

• Контейнеры для стерилизации Steri-Wash

• Контейнеры для стерилизації Steri-Wash

• اغسل العقيمة على النظام

## Steri Wash Tray System Система стерильних промивальних лотків

Easy To use  
Fully Hygienic  
Time Saving  
Longer Instrument Lift  
Modern & Practical Design  
Простий у використанні  
Цілком гігієнічний  
Економить час  
Жалоби для довгих інструментів  
Сучасний та практичний дизайн



**90-145**  
Instruments Tray  
Dimensions  
182 x 72 x 34 mm  
Лоток для інструментів Виміри  
(182мм x 72мм x 34мм)



**90-146**  
Instruments Tray  
Dimensions  
288 x 182 x 34 mm  
Лоток для інструментів  
Виміри (288мм x 182мм x 34мм)  
Locking System



**90-147**  
Instruments Tray  
Dimensions  
182 x 144 x 34 mm  
Лоток для інструментів Виміри  
(182мм x 144мм x 34мм)



### ECONOMY STERI WASH TRAY SYSTEM

Instrument Tray Complete with  
Base, Lid, Silicon Insert Frame & Holder

Locking System

Поток для інструментів  
Укомплектований дном, кришкою,  
кремнівою рамкою, що вставляється,  
і захистом з блокуванням штативом

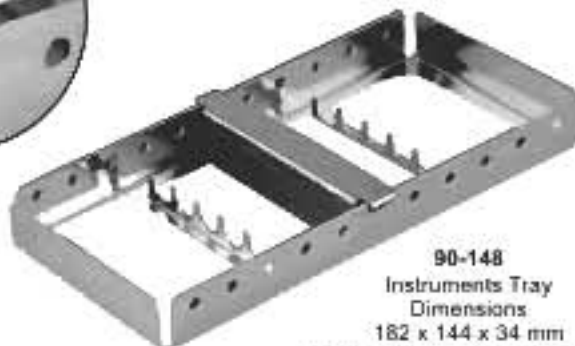

**90-148**  
Instruments Tray  
Dimensions  
182 x 144 x 34 mm  
Лоток для інструментів Виміри  
(182мм x 144мм x 34мм)



**90-149**  
Instruments Tray  
Dimensions  
182 x 144 x 34 mm  
Лоток для інструментів Виміри  
(182мм x 144мм x 34мм)

• Контейнеры для стерилизации Steri-Wash

• Контейнеры для стерилизації Steri-Wash

• اغسل العتمة على النظام

## Steri Wash Tray System

Система стерильних промивальних лотків

Locking System



**90-150**  
Instruments Tray  
Dimensions  
185 x 85 x 22 mm  
Лоток для інструментів  
Виміри (182мм x 85мм x 22мм)

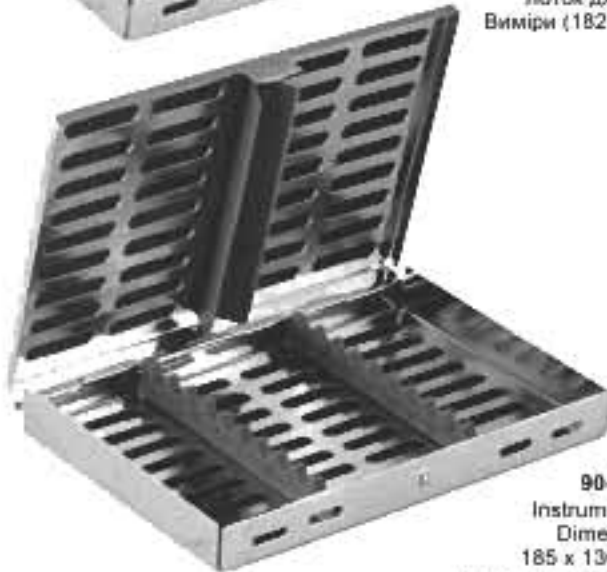

**90-151**  
Instruments Tray  
Dimensions  
185 x 130 x 22 mm  
Лоток для інструментів Виміри  
(182мм x 130мм x 22мм)

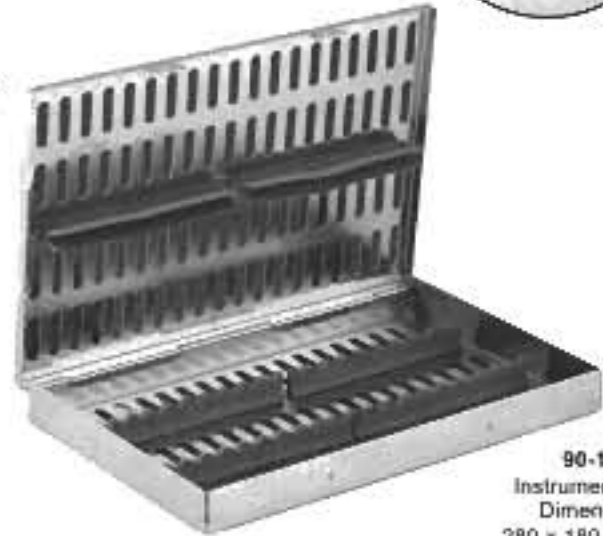

**90-152**  
Instruments Tray  
Dimensions  
280 x 180 x 25 mm  
Лоток для інструментів  
Виміри  
(182мм x 180мм x 25мм)

## MESH TRAYS - ГРАТЧАСТІ ЛОТКИ

Different sizes & dimensions  
are available at buyer's  
demand

На вимогу покупців надаються  
дані про наявні розміри та виміри



**Sizes: Розміри:**  
90-153 240x130x50mm  
90-154 240x130x60mm  
90-155 240x250x50mm  
90-156 240x250x60mm  
90-157 480x250x50mm  
90-158 480x250x60mm  
90-159 480x250x70mm



**Sizes: Розміри:**  
90-160 240x250x50mm  
90-161 240x250x60mm  
90-162 240x250x70mm  
90-163 480x250x50mm  
90-164 480x250x60mm  
90-165 480x250x70mm  
90-166 480x250x100mm



**Sizes: Розміри:**  
90-167 240x250x50mm  
90-168 240x250x60mm  
90-169 240x250x70mm  
90-170 280x250x50mm  
90-171 280x250x60mm



**Sizes: Розміри:**  
90-172 280x250x70mm  
90-173 280x250x100mm  
90-174 280x250x50mm  
90-175 280x280x60mm  
90-176 280x280x70mm  
90-177 300x280x60mm

• Контейнеры для стерилизации Steri-Wash

• Контейнеры для стерилизації Steri-Wash

• اغسل العقيقة على النظام

## Steri Wash Tray System

Система стерильних промивальних лотків

### STAINLESS STEEL TRAYS

Stainless steel trays with jacking instrument in silicon, resistant to corrosion. All trays are simple to use and improve the protection and the storage of your valuable instruments. Maximize the efficiency and performance of washing and sterilization.



**90-178**  
288 x 182 x 35 mm  
20 Instruments

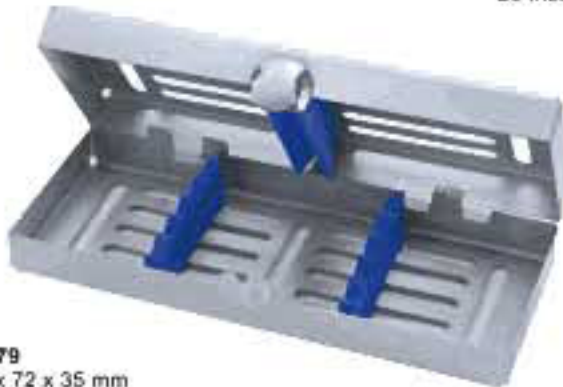

**90-179**  
182 x 72 x 35 mm  
5 Instruments



**90-180**  
182 x 145 x 35 mm  
10 Instruments



**90-181**  
182 x 150 x 20 mm  
10 Instruments



**90-182**  
180 x 85 x 15 mm  
5 Instruments

- Контейнеры для стерилизации Steri-Wash
- Контейнеры для стерилизації Steri-Wash
- غسل العقيمة على النظام

## Steri Wash Tray System Система стерильних промивальних лотків

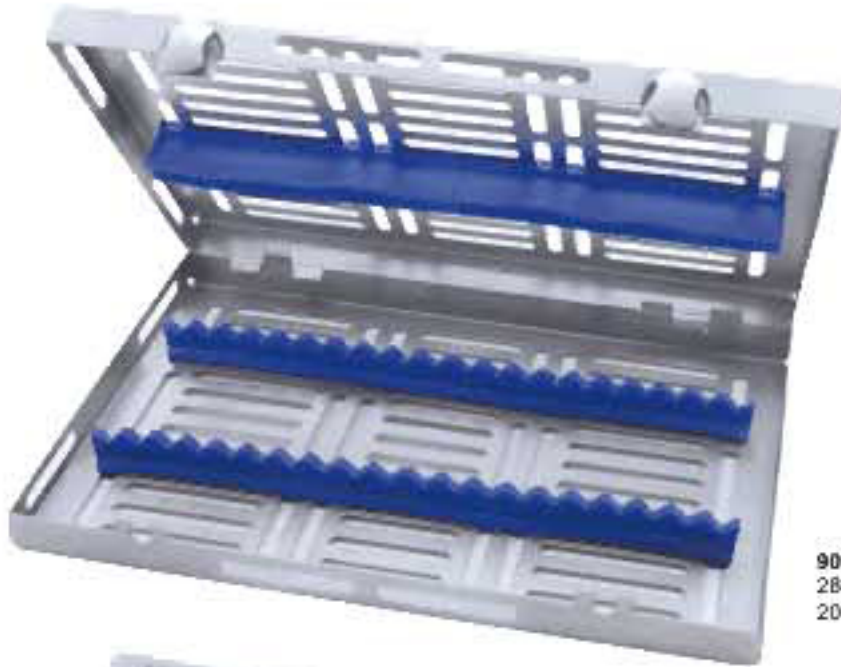

**90-183**  
288 x 182 x 35 mm  
20 Instruments

### CORNERSTONE IN SPT

Trays "M-Series" has more open areas, specially designed for better cleaning and sterilizing process.



**90-184**  
182 x 145 x 35 mm  
9 Instruments



Stainless Steel Safety Lock



**90-185**  
290 x 190 x 60 mm  
Aluminium container with 2 filters  
**90-186**  
Filters spare parts, one pair



Easy Lock



Anti-slipage

• Контейнеры для стерилизации Steri-Wash

• Контейнеры для стерилизації Steri-Wash

• اغسل العقيمة على النظام

## Steri Wash Tray System Система стерильних промивальних лотків

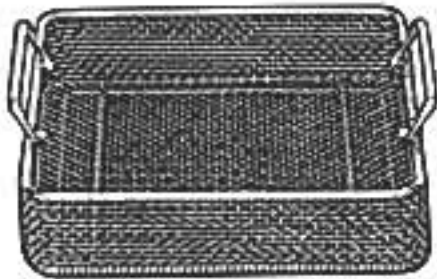

### MESH BASKET - ГРАТЧАСТИЙ КОШИК

90-187 240 x 258 x 50 mm  
90-188 250 x 240 x 100 mm  
90-189 240 x 250 x 60 mm

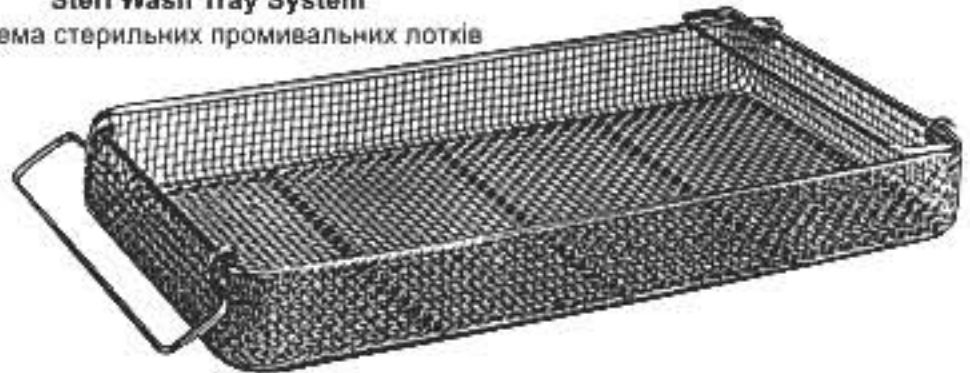

### MESH BASKET - ГРАТЧАСТИЙ КОШИК

90-190 480 x 258 x 50 mm  
90-191 480 x 258 x 100 mm  
90-192 520 x 258 x 60 mm  
90-193 520 x 258 x 70 mm  
90-194 450 x 340 x 70 mm  
90-195 320 x 230 x 70 mm

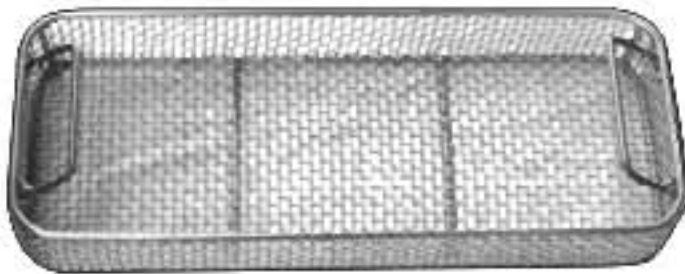

### MESH BASKET - ГРАТЧАСТИЙ КОШИК

With Perforated Sheet Side

З боками з перфорованих пластин

90-196 230 x 130 x 50 mm  
90-197 230 x 130 x 60 mm  
90-198 240 x 130 x 50 mm  
90-199 240 x 130 x 60 mm  
90-200 240 x 250 x 50 mm  
90-201 240 x 250 x 60 mm  
90-202 480 x 250 x 50 mm  
90-203 480 x 250 x 60 mm  
90-204 480 x 250 x 70 mm  
90-205 300 x 300 x 50 mm  
90-206 350 x 350 x 60 mm  
90-207 470 x 400 x 60 mm  
90-208 480 x 480 x 50 mm  
90-209 480 x 480 x 60 mm  
90-210 500 x 300 x 50 mm  
90-211 520 x 300 x 50 mm  
90-212 520 x 300 x 60 mm  
90-213 550 x 430 x 50 mm  
90-214 600 x 300 x 60 mm



### ARTHROSCOPE BASKET

90-215 290 x 80 x 52 mm



### ENDOSCOPE BASKET

Кошик для ендоскопів

90-216 460 x 80 x 52 mm  
90-217 660 x 80 x 52 mm  
90-218 670 x 80 x 52 mm



- Лоток из нержавеющей стали

- Лоток з нержавіючої сталі

- 

- علية الورق القياسية من الفولاذ المقاوم للصدأ

**Norm-Tray aus rostfreiem edelstahl - СТАНДАРТНІ ЛОТКИ ОФ ІЗ НЕРЖАВІЮЧОЇ СТАЛІ**

Made of 18/8 stainless steel

Зроблені з 18/8 із нержавіючої сталі

**90-219**

Complete instrument tray with perforated base, lid & insert frame for 16 instruments

Лоток для інструментів укомплектований перфорованим дном, кришкою та кремнієвою рамкою, що вставляється, для 16 інструментів

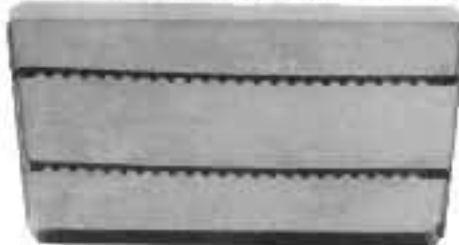

**90-221**

Lid Dimensions mm. 228-187-29  
Кришка Виміри мм 228-187-29

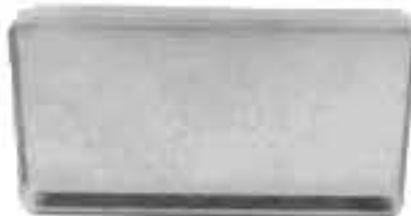

**90-223**

Professional Base: Dimension 284-183-17  
Професійне дно: Виміри

**90-225**

Complete instruments tray with solid base, lid & insert frame for 16 instruments

Лоток для інструментів укомплектований не порожнистим дном, кришкою, кремнієвою рамкою, що вставляється, для 16 інструментів

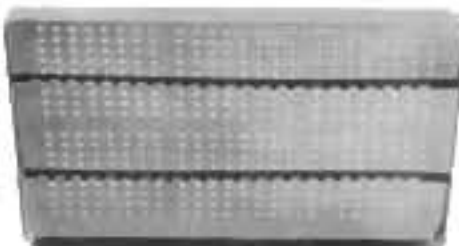

**90-227**

Lid Dimensions 288-187-29mm  
Кришка Виміри 288-187-29мм



**90-229**

Solid Base: Dimensions 284-183-17mm  
Непорожнисте дно: Виміри 284-183-17мм

**90-220**

Complete instrument tray with perforated base, lid & insert frame for 23 instruments

Лоток для інструментів укомплектований перфорованим дном, кришкою, кремнієвою рамкою, що вставляється, для 23 інструментів

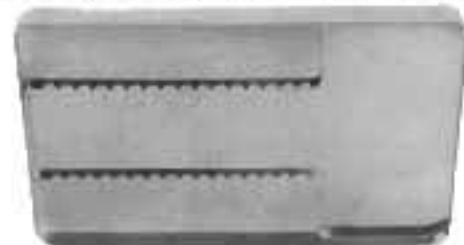

**90-222**

Lid Dimensions mm. 288-187-29  
Кришка Виміри мм 288-187-29



**90-224**

Professional Base: Dimension 284-183-17  
Професійне дно: Виміри 284-183-17

**90-226**

Complete instruments tray with solid base, lid & insert frame for 23 instruments

Лоток для інструментів укомплектований не порожнистим дном, кришкою, кремнієвою рамкою, що вставляється, для 23 інструментів

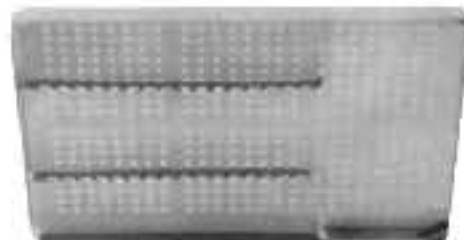

**90-228**

Lid Dimensions 288-187-29mm  
Кришка Виміри 288-187-29мм



**90-230**

Solid Base: Dimensions 284-183-17mm  
Непорожнисте дно: Виміри 284-183-17мм

• Лоток из нержавеющей стали

• Лоток з нержавіючої сталі

• علية الورق القياسية من الفولاذ المقاوم للصدأ

**Norm-Tray aus rostfreiem edelstahl**  
**СТАНДАРТНІ ЛОТКИ ІЗ НЕРЖАВІЮЧОЇ СТАЛІ**

Made of 18/8 stainless steel

Зроблені з 18/8 із нержавіючої сталі

Scaler Tray

Лоток для інструментів для видалення зубного каменя



90-231

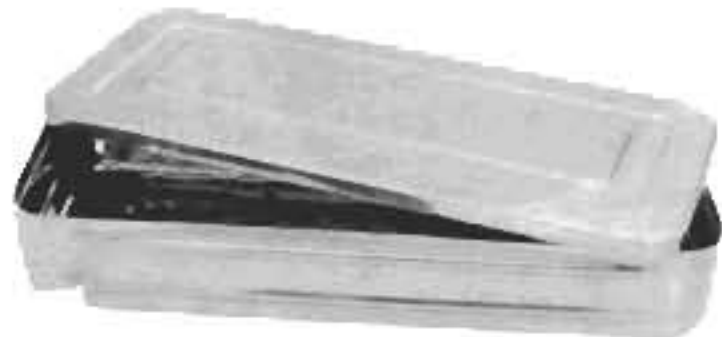

90-232 6" x 8"

90-233 8" x 10"

90-234 10" x 12"

With Lid - кришкою



90-235 6" x 8"

With Lid - кришкою



90-236 6" x 8"

90-237 8" x 10"

90-238 10" x 12"

Without Lid - Без кришки



90-239



90-240

Endodontic Box

Ендодонтична скринька



90-241 6" x 8"

90-242 8" x 10"

90-243 10" x 12"

With Lid - кришкою

- Емкості металіческие
- metallgefäße

- Ємності металеві
- عوات معدنية

Made of 18/8 stainless steel  
Зроблені з 18/8 нержавіючої сталі



Deep - Глибокі  
90-244 2.25" - 2"  
90-245 4.75" - 2"  
90-246 5.5" - 2.5"  
90-247 6.25" - 2.75"  
90-248 7" - 3.5"



Kidney Trays

With lid available З кришкою доступні	Without lid available Без кришки доступні
90-249 6"	90-253 6"
90-250 8"	90-254 8"
90-251 10"	90-255 10"
90-252 12"	90-256 12"



Sterilizing Drum  
Стерилізаційний циліндр

Art #	Ø mm	h mm
90-257	80	80
90-258	120	120
90-259	160	120
90-260	190	140
90-261	190	200
90-262	240	120
90-263	240	160
90-264	240	240
90-265	290	120
90-266	290	160
90-267	290	240
90-268	340	160
90-269	340	240
90-270	390	145
90-271	390	200
90-272	390	290



Cotton Holder - Ватний тримач  
90-273



Round Bowls - Круті чашки  
90-274 80 x 35mm  
90-275 125 x 60mm



Spirit Lamp  
Спиртова лампа  
90-276



Spirit Lamp  
Спиртова лампа  
90-277



Finger Jar - Банка для пінцетів  
90-278 25 x 80mm  
90-279 30 x 100mm  
90-280 100 x 200mm  
90-281 75 x 173mm



**90-282**  
Bur Holder  
for 72 burs  
Hole size 1.5mm



**90-283**  
Bur Holder  
for 52 burs  
Upper Hole size 3mm (20 Holes)  
Lower Hole size 2.5mm (32 Holes)



**90-284**  
Bur Holder  
for 12 burs  
Hole size 2.5mm



**90-285**  
Bur Holder  
for 12 burs  
Hole size 2mm

- Емкості металічні
- metallgefäße

- Ємності металеві
- عوات معدنية

### INSTRUMENT JARS - Банки

- 90-286 Forceps Jar, Heavy Base, 4-7/16" x 2"
- Банка для пінцетів. Товсте дно, 4-7/16" x 2"
- 90-287 Forceps Jar, Heavy Base, 7-1/4" x 2"
- Банка для пінцетів. Товсте дно, 7-1/4" x 2"
- 90-288 Needle/Ointment Jar, 1/4 qt. 3" x 2-1/2"
- Банка для голки/змазки, 1/4 qt. 3" x 2-1/2"
- 90-289 Thermometer Jar 4" x 1"
- Банка для термометрів 4" x 1"
- 90-290 Dressing Jar, Recessed Handle, 1/2 qt. 4-1/8" x 3-1/4"
- Банка для перев'язного матеріалу, Заглиблена ручка, 1/2 qt. 4-1/8" x 3-1/4"
- 90-291 Dressing Jar, Recessed Handle, 1 qt. 4-1/8" x 5-1/4"
- Банка для перев'язного матеріалу, Заглиблена ручка, 1 qt. 4-1/8" x 5-1/4"
- 90-292 Dressing Jar, Recessed Handle, 2-1/4 qt. 4-7/8" x 6-7/8"
- Банка для перев'язного матеріалу, Заглиблена ручка, 2-1/4 qt. 4-7/8" x 6-7/8"
- 90-293 Dressing Jar, Recessed Handle, 4-1/2 qt. 7" x 7-7/8"
- Банка для перев'язного матеріалу, Заглиблена ручка, 4-1/2 qt. 7" x 7-7/8"



### INSTRUMENT BOWLS/BASINS - Тазів/миски

- 90-294 Sponge Bowl, 1 qt., 5-3/4" x 2-1/2"
- Таз для губок, 1 qt., 5-3/4" x 2-1/2"
- 90-295 Sponge Bowl, 1-3/8 qt., 6-1/2" x 3"
- Таз для губок, 1-3/8 qt., 6-1/2" x 3"
- 90-296 Emesis Basin, 6" x 3-1/2" x 1-1/2"
- Миска для спльовування, 6" x 3-1/2" x 1-1/2"
- 90-297 Emesis Basin, 8" x 3-3/4" x 1-5/8"
- Миска для спльовування, 8" x 3-3/4" x 1-5/8"
- 90-298 Emesis Basin, 10" x 4-5/8" x 2-1/8"
- Миска для спльовування, 10" x 4-5/8" x 2-1/8"
- 90-299 Emesis Basin, 12" x 5-1/2" x 2-1/4"
- Миска для спльовування, 12" x 5-1/2" x 2-1/4"



### INSTRUMENT CUPS - ЧАШКИ

- 90-300 Medicine Cup, Graduated, 2" x 2", 2 oz. 4 tsp.
- медична чашка, із позначками, 2" x 2", 2 оз. 4 tsp.
- 90-301 Iodine or Oil Cup, 3-1/4" x 2" 6 oz.
- Чашка для воду чи олії, 3-1/4" x 2" 6 оз.
- 90-302 Tumbler, 2-7/8" x 3-1/8" 7 oz.
- Тумблер, 2-7/8" x 3-1/8" 7 оз.



### INSTRUMENT TRAYS - ЛОТКИ

- 90-303 Round Corners, 8-7/8" x 5" x 2"
- Закруглені краї, 8-7/8" x 5" x 2"
- 90-304 Square Corners, 12-1/4" x 7-5/8" x 2-1/8"
- Гострі краї, 12-1/4" x 7-5/8" x 2-1/8"



### INSTRUMENT TRAY WITH STRAP HANDLE COVER

- ЛОТКИ З НАКЛАДКАМИ НА РУЧКАХ
- 90-305 Covered Tray, 8-1/2" x 3" x 1-1/2"
- Лоток з покриттям, 8-1/2" x 3" x 1-1/2"
- 90-306 Covered Tray, 8-7/8" x 5" x 2"
- Лоток з покриттям, 8-7/8" x 5" x 2"

### CATHETER TRAY WITH STRAP HANDLE COVER

- Лоток для катетерів з накладками на ручках
- 90-307 Covered Tray, 17" x 4" x 2-1/8"
- Лоток з покриттям, 17" x 4" x 2-1/8"



### INSTRUMENT TRAY WITH RECESSED HANDLE COVER

#### ЛОТКИ З НАКЛАДКАМИ НА ЗАГЛИБЛЕНИХ РУЧКАХ

- 90-308 Covered Tray, 12-1/4" x 7-5/8" x 2-1/8"
- Лоток з покриттям, 12-1/4" x 7-5/8" x 2-1/8"

#### 90-309 MAYO TRAYS - MAYO ЛОТКИ

- Lustrous, heavy-duty instrument trays
- Stainless Steel

Блiскучий, надiмцiйний лоток для iнструментiв iз нержавiючої сталi

- 90-310 Tray, 13-1/2" x 9-3/4" x 5/8"
- Лоток, 13-1/2" x 9-3/4" x 5/8"

- 90-311 Tray, 15-1/8" x 10-1/2" x 5/8"
- Лоток, 15-1/8" x 10-1/2" x 5/8"

- 90-312 Tray for Mayo Stand, 19"x12"x 5/8"
- Лоток штативи Mayo, 19"x12"x 5/8"

• Зажим стоматологический

• Зажим стоматологічний

•

• تعقيم الملقط



**DAVIS**

90-313 16 cm, 6 1/4"  
90-314 20 cm, 8"  
90-315 24 cm, 9 1/2"



**UTILITY**

90-316 20 cm, 8"  
90-317 26 cm, 11"



90-318 20 cm, 8"  
90-319 25 cm, 10"  
90-320 30 cm, 11 1/4"



**ROGGE**  
90-321  
27 cm, 11"



**CHEATEL**  
Box Joint  
90-322  
27 cm, 11"



**CHEATEL**  
Screw Joint  
90-323  
27 cm, 11"

# ***INDEX***

DESCRIPTION	PAGE #
<b>A</b>	
ACCU LUKATING SET OF 08 PCS	418
ACRON TITANIUM COATED	147
ACUTE SINUS LEFT INSTRUMENTS	136
ADAMS PLIERS FOR HOOKS AND BENDING WIRE	94
ADAMS WIRE BENDING AND LOOP FORMING PLIERS	99
ADAMS WIRE BENDING PLIERS	93
ADAMS WIRE BENDING AND LOOP FORMING PLIERS	98
ADERER 3-JAW WIRE BENDING PLIERS	87, 91
ADERER CLAMP THREE JAW WIRE BENDING PLIER	94
ADERER FACEBOW LOOP FORMING PLIERS	97
ADERER WIRE BENDING AND LOOP FORMING PLIERS	98, 99
ADHESIVE REMOVING PLIERS	90, 102
ADSON / TISSUE FORCEPS	04
ADSON BONE RONGEURS	292
ADSON HAEMOSTATIC FORCEPS	329
ADSON LONG TISSUE FORCEPS	126
ADSON T.C TISSUE FORCEPS	04
ADSON TIPPED TISSUE FORCEPS	125
ADSON TISSUE FORCEPS	125-127
ADSON-BROWN TISSUE FORCEPS	04
ALBRECHT EXTRACTING FORCEPS (FOR CHILDREN)	269
ALGINATE & PLASTER SPATULAS	66, 67
ALLEN PERIODONTAL INSTRUMENTS	340
ALUMINUM CALIPER	347
ALUMINUM MIRROR HANDLE	02
AMALGAM CARVERS	34-35
AMALGAM INSTRUMENTS	120-125
AMALGAM WELL	122
ANDREWS	146
ANGLED UTILITY PLIERS	90
ANISWORTH RUBBER DAM CLAMPS	117
ANTIKOVAK WAX KNIVES	64
APEXO ROOT ELEVATOR	223
APICAL ROOT ELEVATOR	217
APPLICATION GUNS	208
APPLICATOR FOR CALCIUM HYDROXIDE	122
ARCH BENDING PLIER	95
ARCH BENDING PLIERS	104
ARCH FORMING AND CONTOURING PLIERS	87
ARCH FORMING AND TORQUING PLIERS	87
ARNOLD BONE GRAFT HOLDING AND DRILLING FORCEPS	199
ARRUGA NEEDLE HOLDERS	325
ARRUGA NEEDLE HOLDERS T.C	323
ARTHROSCOPE BASKET	441
ARTHUR ROOTS SPLINTER FORCEPS	268
ARTICULATORS	71
ASH EXCAVATORS	45
ASH, DARBY-PARRY EXCAVATORS	45
A-TRAMATIC EXTRACTION SET OF 24 PCS	409
ATRAUMATIC EXTRACTION BAYONET ROOT ELEVATORS	176-178
ATRAUMATIC EXTRACTION DEEP GRIP FORCEPS	182
ATRAUMATIC EXTRACTION ELEVATORS	180
ATRAUMATIC FORCEPS SET OF 07 PCS	417
AUSTIN RETRACTOR	195
AUTOGENOUS/BONE GRAFT HARVESTING SET OF 08 PCS	364
<b>B</b>	
BACK CHISELS	47
BACKHAUS TOWEL CLAMPS	330
BAGI BONE RONGEURS	293
BALL FILLING INSTRUMENTS	27, 33
BALL TITANIUM COATED	147
BAND REMOVERS PLIERS	84, 86-90
BAND REMOVING PLIERS WITH PLASTIC TIP	88
BAND SEATER	108
BAND SEATER AUTO CLEARABLE	83
BAND SEATING PLIERS	102
BARNHART PERIODONTAL INSTRUMENTS	52
BARNHART UNIVERSAL CURETTES SET PF 4 PCS	382
BARRAQUER NEEDLE HOLDERS	325
BARRAQUER-TROUTMAN NEEDLE HOLDERS	325
BASIC SET OF 19 PCS	396
BASIC SINUS SET OF 9 PCS	400
BASINS FOR BONE	200
BALMGARTNER NEEDLE HOLDER	318
BALMGARTNER NEEDLE HOLDERS T.C	322
BAYONET ATRAUMATIC EXTRACTION FORCEPS	189
BAYONET ELEVATOR	176
BEALE CARVERS INSTRUMENTS	38
BEALE PERIODONTAL INSTRUMENTS	340
BEAVERTRAL	147

DESCRIPTION	PAGE #
BEERENDONK MINI GAUGE	78
BEIN ROOT ELEVATORS	214
BENDABLE RETRACTOR	195
BENDING FOR ROUND SQUARE	95
BENDING PLIER	94
BENOUE PLIER	164
BERNARD BAYONET ELEVATOR	176
BERNARD FORCEP	189
BERTEN ROOT ELEVATOR	214, 227
BEYER BONE RONGEURS	289-290
BEYER RONGEUR	204
BIRD BEAK PLIER	94
BIRD BEAK PLIER FOR LIGHT WIRE BENDING ROUND	94
BIRD BEAK PLIERS	103
BISHOP HARMAN MICRO TISSUE FORCEP	127
BISHOP RETRACTOR	196
BLACK FILLING INSTRUMENTS	32
BLACK, WEDELSTAET CAVITY PREPARATION INSTRUMENTS	32
BLACK'S CUTTING INSTRUMENTS SET OF 12 PCS	384
BLADE BREAKER NEEDLE HOLDERS	327
BLUMENTHAL BONE RONGEURS	288
BOHLER BONE RONGEURS	290
BOHM CROWN REMOVERS	107
BOLEY GAUGE	78
BOLEY MEASURING RANGE	347
BONE BASINE	201
BONE BENDING FORCEPS	205
BONE BRACKET GAUGE	78
BONE CARRIER TITANIUM	145
BONE CHISELS AND GOUGES	338
BONE COLLECTOR SUCTION TUBE	298
BONE CURETTES	46
BONE FILES	342-346
BONE GRAFT HOLDING FORCEPS	205
BONE GRAFT SCOOP	170
BONE GRAFTING INSTRUMENTS COMPACTOR /TAMPERS	172-173
BONE GRAFTING INSTRUMENTS SET OF 11 PCS	385
BONE MILL BONE WELL	201
BONE MILL	200
BONE MORSELIZER BONE MORSELIZER	200
BONE PACKER	153
BONE RONGEURS	291
BONE RONGEURS & TISSUE NIPPERS	288
BONE RONGEURS & TISSUE NIPPERS	289
BONE SCOOPS	170
BONE SCRAPER	154, 210
BONE SCRAPER & CHISELS	210
BONE SPOON PACKER	172
BONE THICKNESS GAUGE	182
BONN MINATURE IRIS SCISSORS	305
BOW, CALIPER	347
BOYNTON NEEDLE HOLDER	319, 324
BRACKET HOLDER TWEEZERS	76-77
BRACKET PLACER TWEEZERS	76-77
BRACKET POSITIONING GAUGES	78
BRACKET REMOVING PLIERS	84
BRACKET REMOVING PLIERS ANGLED	90
BRACKET REMOVING PLIERS STRAIGHT	90
BRACKET REMOVING PLIERS WITH PLASTIC TIP	90
BRACKET TWEEZERS SLOT ALIGNER	77
BREWER RUBBER DAM CLAMPS	117
BROWN TISSUE FORCEPS	04
BRUNINGS RETRACTORS	332
BUCHHAALD RETRACTORS	332
BUCK GINGIVECTOMY KNIVES	50
BUCK SURGICAL KNIVES	137
BUCKLEY PERIODONTAL INSTRUMENTS	337
BUR CHANGER HEXAGONAL KEY	348
BUR HOLDER	445
BURNISHERS	33
BURNISHERS-DOUBLE END FILLING INSTRUMENTS SET OF 7 PCS	383
BURNISHERS-SINGLE END SET OF 2 PCS	383
BUSCH EXTRACTING FORCEPS (ENGLISH PATTERN)	265
BUSER MODIFIED PERIODONTAL CHISEL	169
BUSER PERIOSTEAL ELEVATORS	160
BUSER PERIOSTEALS	167
<b>C</b>	
CALCIUM HYDROXIDE PLACEMENT	111
CALIPER / CALIPERS RULE	78-79
CALIPER	347
CARBIDE TIP EXTRACTION FORCEPS - BETTER GRIP & TACTILE FEEL - LESS TRAUMA	186



DESCRIPTION	PAGE #
CARBIDE TIPPED ROOT TIP FORCEPS	186
CARVERS INSTRUMENTS	36-39
CASTROVIEJO CALIPER	79, 193
CASTROVIEJO MICRO SCISSORS	307
CASTROVIEJO NEEDLE HOLDERS	319, 326
CASTROVIEJO NEEDLE HOLDERS T.C	322
CASTROVIEJO SCISSORS	308
CATTONI EXPLORERS	15
CATTONI PROBES	14
CAVITY PREPARATION TIPS	122
CAWOOD MINNESOTA RETRACTOR	196
CEMENT SPATULA DOUBLE ENDED	82
CEMENT SPATULAS	40-41
CEPSULOTOMY SCISSORS	308
CHALAZION MUCOCLE FORCEPS	126
CHEATEL STERILIZING FORCEPS	447
CHEATEL STERILIZING FORCEPS	447
CHIN / RAMUS / ALLOGENEIC GRAFT SET OF 23 PCS	406
CHISELS	48, 186, 191
CHOMPRET ROOT ELEVATOR	238
CHUCK BACK / TIE BACK DISTAL END BENDING PLIERS	92
CLEIDIS-OISCOIDS	35
CLEIDIS-OISCOIDS AMALGAM CARVER, OVAL WORKING TIP	35
CLEVELAND BONE RONGEURS	289, 292-293
CLEVELAND-GARDNER END CUTTING BONE RONGEURS	293
COARSE SUCTION TUBES	207
COGSWELL ROOT ELEVATOR	223, 233
COHEN TISSUE NIPPERS	289
COHEN UNIVERSAL FORCEPS	284
COLEMAN / LONDON HOSPITAL ROOT ELEVATOR SET OF 3 PCS	37
COLEMAN ROOT ELEVATOR	229
COLLEGE TWEEZER	97
COLLIER NEEDLE HOLDERS	319
COLUMBIA	53
COLUMBIA RETRACTOR	194, 332
COLUMBIA SCALERS SET OF 3 PCS	377
COMBINATION EXPLORERS - PROBES	18
COMPACTOR	171
COMPACTOR/TAMPERS	171
COMPOSITE SET OF 22 PCS	403
COMPRESSOR DOUBLE FLASK	75
COMPRESSOR SINGLE FLASK	75
CON BLOCAGGIO SELF LOCKING TWEEZER	99
CONCAVE TIP CONDENSES	166
CONE-SOCKET MIRROR HANDLE	90
COON LIGATURE TYING FORCEPS	106
CORD PACKER	152
CORN PLIERS SUTURING FORCEPS	125
CORNEAL SCISSORS	308
COTTLE CURVED CHISELS	186
COTTON HOLDER	444
COUPLAND ROOT ELEVATOR	224-225
COVERED TRAY	446
CRANE PICK ROOT ELEVATOR	218
CRANE-KAPLAN PERIODONTAL INSTRUMENTS	61
CRANE-KAPLAN GINGIVECTOMY KNIVES	51
CRANE-KAPLAN PERIODONTAL INSTRUMENTS	61
CRILE WOOD NEEDLE HOLDER	316
CRILE WOOD NEEDLE HOLDER	317-318
CRILE-WOOD NEEDLE HOLDERS T.C	323
CROWN & BRIDGE SET OF 16 PCS	413
CROWN LENGTHENING & RIDGE AUGMENTATION SET OF 15 PCS	396
CROWN PLIERS	347
CROWN REMOVER	107, 110-113
CROWN SCISSORS	311
CROWN SPREADER	107-108, 110
CRYSER EXTRACTING FORCEPS (AMERICAN PATTERN)	281
CRYSER ROOT ELEVATOR	218, 224, 226
CURETTES	42, 55-56
CURETTES & SCALERS	52, 54, 57-59, 61
CURETTES & SCALERS HIRSCHFELD FILE	61
CURTIS ROOT ELEVATOR	222
<b>D</b>	
DARBY-PERRY EXCAVATORS	45
DAVIS STERILIZING FORCEPS	447
DE BAKEY NEEDLE HOLDERS T.C	323
DE BAKEY TWEEZER	99
DE MARCO	57
DEAN SCISSORS	309, 315
DEBAKEY ATRAUMATIC TISSUE FORCEPS	126
DE-BAKEY SCISSORS	312

DESCRIPTION	PAGE #
DECIMAL CALIPER	347
DEEP BOWL	444
DEEP GRIP EXTENDED FORCEP	182
DEL ROOT ELEVATOR	232-233
DELUX BOLEY GAUGE	78
DELUXE BRACKET HOLDER	76
DELUXE BRACKET HOLDER TWEEZERS	77
DENHARD RETRACTORS - MOUTH GAGS	302
DENHART MOUTH GAG	196
DENTAL FLASK 4 PARTS SILVER	74
DENTAL SINGLE FLASK BRASS	73
DENTAL SYRINGES	294
DERF NEEDLE HOLDER	317
DERF NEEDLE HOLDERS	319
DERF NEEDLE HOLDERS T.C	322
DETAILING STEP PLIER	96
DETAILING STEP PLIERS / BAYONET BENDING PLIERS	92
DIDNER B P MATRIX RETAINERS	123
DIDNER MATRIX RETAINERS	124
DIRECT BOND BRACKET HOLDER TWEEZERS	77
DIRECT BOND BRACKET REMOVER T.C	96
DIRECT BONDING BRACKET HOLDERS	76
DIRECT BONDING BRACKET REMOVER (WIDE) PLIER T.C	96
DIRECT BRACKET REMOVER T.C	96
DISC SYSTEM	297
DISTAL BENDER PLIER	83
DISTAL END BENDING PLIERS	85
DISTAL END CUTTER	89
DISTAL END CUTTER FLUSH CUT	101
DISTAL END CUTTER T.C	96
DISTAL FILLING INSTRUMENTS	32
DOG BONE RETRACTOR	197
DOUBLE ROUNDED JAW BENDING PLIERS	94
DRESSING FORCEPS	127, 331
DRESSING JAR	446
OVERLINE FLASK, SILVER	74
<b>E</b>	
EASY ACCESS TWEEZES	77
EASY BONE MILL TO CHOP BONE FRAGMENTS	200
EASY ACCESS TWEEZERS	76
ECONOMY CASSETTE	436
EDENTULOUS RIDGE CHISEL	154
EHRLICH STAINLESS STEEL	427-428
ELASTOMERIC LIGATURE PLACING FORCEPS	100
ELASTOMERIC LIGATURE REMOVING TWEEZERS	106
ELASTOMERIC SEPARATOR PLACING PLIERS	106
ELLIOT MATRIX RETAINERS	124
EMESIS BASIN	446
ENDED CHEEK RETRACTORS	302
ENDODONTIC BOX	443
ENDODONTIC INSTRUMENTS	13, 20
ENDODONTIC SET OF 15 PCS	402
ENDODONTIC SPREADERS SET OF 8 PCS	379
ENDOSCOPE BASKET	441
ERMERT WAX KNIVES	84
EURO BREECH LOADING TYPE	297
EURO BREECH LOADING TYPE SYRINGE	296, 296
EURO TYPE SYRINGE	296
EWATOR ANGLED	180
EWALD / HUDSON TISSUE FORCEPS	94
EXAM SET OF 06 PCS	402
EXCAVATOR FOR MANUAL REMOVAL OF DECAY TISSUE	44
EXCAVATORS	42, 43, 44, 45
EXCAVATORS SET OF 6 PCS	386
EXACT BRACKETER HOLDER TWEEZERS	77
EXPLORERS	13, 15
EXPLORERS SET OF 6 PCS	376
EXTRA THIN MICRO RIB SCISSORS	306
EXTRACTING FORCEPS (AMERICAN PATTERN)	273 - 287
EXTRACTING FORCEPS (ENGLISH PATTERN)	241-266
EXTRACTING FORCEPS (FOR CHILDREN)	267, 269-272
EXTRACTING FORCEPS SET OF 10 PCS	349-351
EXTRACTING FORCEPS SET OF 6 PCS	357
EXTRACTING FORCEPS SET OF 7 PCS	352
EXTRACTING FORCEPS SET OF 8 PCS	303-306
EXTRACTING FORCEPS SET OF 9 PCS	358-359
EXTRA-HEAVY WIRE CUTTER	96
E-2 LIGATURE PLACER	96
<b>F</b>	
FAHAMENSTOCK WAX KNIVES	84

DESCRIPTION	PAGE #	DESCRIPTION	PAGE #
FALCON BEAK CONTOURING PLIER	94	HANDLES FOR MOUTH MIRRORS	1-3
FALCON ELASTOMERIC LIGATURE PLACING FORCEPS	100	HARD WIRE CUTTER	88-89, 93, 96-97, 101
FALCON ROOT ELEVATOR SET OF 2 PCS	370	HARD WIRE CUTTERS T.C.	93
FALCON-JECT ANGLED SYRINGE	296	HARRIS EXTRACTING FORCEPS (AMERICAN PATTERN)	275
FARABELF RETRACTORS - MOUTH GAGS	303	HARTMANN TOWEL CLAMPS	330
FARABELF RETRACTORS	333	HEAVY DUTY BAND PUSHER	83
FELDMAN RETRACTOR	198	HEAVY DUTY WIRE CUTTER	96
FELDMAN RETRACTOR MOUTH GAGS	303	HEIDBRINK DOUBLE ENDED ROOT ELEVATOR	230
FELDSCH EXTRACTING FORCEPS (ENGLISH PATTERN)	262	HEIDBRINK ROOT ELEVATOR	181, 223, 238
FIBER OPTIC MINNESOTA RETRACTOR	196	HEIDBRINK ROOT ELEVATORS SET OF 3 PCS	374
FIBER OPTIC PIKOS RAMBUS RETRACTOR	194	HEMINGWAY BONE CURETTES	46
FILLING INSTRUMENTS	21-33	HEMINGWAY BONE FILES	345
FILLING INSTRUMENTS SET OF 7 PCS	387	HEMINGWAY TWEEZERS	96
FINE SUCTION TUBES	207	HENAHAN EXTRACTING FORCEPS (AMERICAN PATTERN)	284
FINGERTIP RETRACTOR	197	HENAHAN RETRACTOR	161-162
FLAGG TWEEZERS	86	HERBERT SURGICAL MALLET	339
FLASHING CROWN REMOVER	111	HERTZ EXTRACTING FORCEPS (ENGLISH PATTERN)	283
FLASKS & COMPRESSORS	72	HIRSCHFELD PERIODONTAL INSTRUMENTS	61
FLOHR ROOT ELEVATOR	217-220, 225	HIRSCHFELD PERIOSTEAL ELEVATORS	160
FLUSH-OUT DISTAL END CUTTER	89	HOLLENBACK	147
FORCEP JAR	444	HOLLENBACK CARVERS INSTRUMENTS	36
FORCEPS & ROOT TIP PICKS	181	HOLLENBACK FILLING INSTRUMENTS	25
FORCEPS JAR	446	HOLLOW CHOP CONTOURING PLIERS	104
FORCRPS	205	HOLLOW-CHOP ARCHWIRE FORMING PLIERS	91
FRAMM AMALGAM CARVERS	34	HOOK KNIVES	85
FRAMM CARVERS INSTRUMENTS	36	HOPKINS PERIODONTAL INSTRUMENTS	340
FRAZIER SUCTION TIPS	299	HOURIGON PERIODONTAL INSTRUMENTS	340
FREER PERIODONTAL INSTRUMENTS	341	HOW PLIER EFFICIENT UTILITY PLIER	95
FREER PERIOSTEAL ELEVATORS	160	HOW PLIERS	102
FRENCH NEEDLE HOLDERS	320	HOW STRAIGHT UTILITY PLIERS	90
FRIEDMAN ROOT ELEVATOR	225	HOW UTILITY PLIERS	86
FRIEDMAN BONE RONGEURS	288	HOWARD BONE FILES	343
FURRER CROWN REMOVERS	107	HULL EXTRACTING FORCEPS (AMERICAN PATTERN)	280
<b>G</b>		HYGIENIST	83
GARDNER PERIODONTAL INSTRUMENTS	337	HYLIN CARVERS INSTRUMENTS	37
GERALD DELICATE TISSUE FORCEPS	128	HYLIN ROOT ELEVATORS	215
GERALD TWEEZER	9	HYLIN-CERAMICA CARVERS INSTRUMENTS	37
GILLES RETRACTORS	333	HYLINE CRON CARVERS INSTRUMENTS	37
GILLES TWEEZERS	5	<b>I</b>	
GINGIVAL MARGIN TRIMMERS	32	IMPLANT CHISELS	169
GINGIVECTOMY KNIVES	51	IMPLANT PERIOSTEALS	168
GINGIVAL RETRACTORS	152	IMPLANT RETRACTOR	197
GINGIVECTOMY KNIVES	48-51	IMPLANT SET OF 24 PCS	415
GOLD MILL (LARGE)	201	IMPLANT SET SET OF 25 PCS	397
GOLD MILL (SMALL)	201	IMPLANTOLOGY	125-213
GOLDMAN FOX GINGIVECTOMY KNIFE	50	IMPRESSION TRAYS	422-438
GOLDMAN FOX SCISSORS	307, 312	INDIANA UNIVERSITY ANTERIOR	57
GOLDMAN FOX SOFT TISSUE NIPPERS	206	INDIANA UNIVERSITY POSTERIOR	57
GOLDMAN FOX TC SCISSORS	314	INSTRUMENT BOWLS/BASINS	446
GOLDMAN-FOX	50, 58, 150	INSTRUMENT CUPS	446
GOLDMAN-FOX ELEVATOR	163	INSTRUMENT JARS	446
GOLDMAN-FOX PERIODONTAL INSTRUMENTS	340	INSTRUMENT TRAY WITH RECESSED HANDLE COVER	446
GOLDMAN-FOX PERIODONTAL PROBES	17-18	INSTRUMENT TRAY WITH STRAP HANDLE COVER	446
GOLDMAN-FOX PROBES	14	INSTRUMENT TRAYS	438, 446
GOLDMANN FOX ELEVATORS	130	INTERPROXIMAL AMALGAM CARVERS	34
GRACEY	54	INTRALIGAMENTAL ANESTHESIA SYRINGE	295
GRACEY CURETTES	55-56	IODINE OR OIL CLIP	446
GRACEY CURETTES AF TYPE (AFTERFIVE)	55	IPC INTERPROXIMAL TITANIUM COATED	147
GRACEY CURETTES SET OF 9 PCS	381	IPCOA INTERPROXIMAL OFF ANGLE TITANIUM COATED	147
GRACEY MESIAL-DISTAL	57	IRIS SCISSORS	307, 315
GRADED HANDLE HYLIN CARVER	37	IRIS SCISSORS STRAIGHT	305, 315
GRAFT MATERIAL SPOON	173	IVORY MATRIX RETAINERS	123-124
GRAFT PACKER, CONCAVE	172	IVORY RUBBER DAM CLAMPS	117
GRAFT PACKER, SERRATED	172	IWANSON CALIPER	347
GRAFT PACKER, SMOOTH	173	IWANSON DECIMAL SPRING CALIPER	79
GRIPPER CARBIDE TIPPED TISSUE FORCEPS	125	IWANSON MEASURING RANGE	347
GRIPPER LONG CARBIDE TIPPED TISSUE FORCEPS	125	<b>J</b>	
GRITMAN CARVERS INSTRUMENTS	38	JACQUETTE PERIODONTAL INSTRUMENTS	61
GRITMAN KNIVES	66	JACQUETTE SCALERS SET OF 3 PCS	377
GROOVED LUXATING ELEVATOR	178	JANESON CALIPER	347
GROSS-MAIER DRESSING FORCEPS	331	JANSEN BONE RONGEURS	283
GUM SCISSORS	305-315	JARABAK LIGHT WIRE BENDING PLIERS	87, 91
GUN LOAD TYPE	297	JARABAK PLIERS	104
GUYER NO.7 CROWN REMOVER	111	JENNINGS RETRACTORS - MOUTH GAGS	302
<b>H</b>		JOHNSON CONTOURING PLIERS	84
HAEMOSTATIC FORCEPS & TOWEL CLAMPS	329	JOHNSON PLIERS FOR CROWN BAND CONTOURING	94
HAEMOSTATIC FORCEPS & TOWEL CLAMPS	330	JONES TOWEL CLAMPS	330
HALSEY NEEDLE HOLDERS	317	JOVANOVIC BONE SCOOP	170
HALSEY NEEDLE HOLDERS T.C.	322	JOVANOVIC IMPLANT CHISELS	169
HALSTEAD-MOSQUITO NEEDLE HOLDERS	328		
HAMMER HEAD DISTAL END BENDING PLIERS	92		

DESCRIPTION	PAGE #	DESCRIPTION	PAGE #
<b>K</b>		<b>MAGILL FORCEPS</b>	191,304
KELLS EXTRACTING FORCEPS (AMERICAN PATTERN)	280	MAGNIFYING MOUTH MIRROR	1-2
KELLY NEEDLE HOLDERS	328	MAGNUM FACE BOW BENDING AND CUTTING PLIERS	97
KELLY RANKIN HAEMOSTATIC FORCEPS	329	MALLETS - PLASTER SHEARS - SAWS & BLADES	88
KELLY SCISSORS	306, 312-312	MANUAL ASPIRATING SYRINGES	295,296
KELLY SCISSORS T.C.	312	MANUAL BONE MILL - HOLDING & DRILLING FORCEPS	200
KERRISON RONGEUR	204, 290	MANUAL CROWN REMOVER	109
KIDNEY TRAY WITH COVER	444	MARKLEY AMALGAM INSTRUMENTS	26
KIDNEY TRAYS	444	MARQUETTE	146
KILNER RETRACTORS	333	MARQUETTE FILLING INSTRUMENTS	25
KIRKLAND (15K)	48	MARTIN BONE FILES	344
KIRKLAND KNIFE	164	MATHEU KOCHER NEEDLE HOLDERS T.C.	320
KIRKLAND PERIODONTAL INSTRUMENTS	49	MATHEU LICHTENBERG NEEDLE HOLDERS	325
KIT CONTAINS	433-435	MATHEU NEEDLE HOLDERS	319, 324
KIT OF SCALPEL BLADE REMOVER	301	MATHEU NEEDLE HOLDERS T.C.	320
KLEINERT RONGEUR	204	MATRIX (IVORY) MATRIX RETAINERS	124
KLEINERT-KUTZ BONE RONGEURS	289	MATRIX RETAINERS	123, 124
KOCHER HAEMOSTATIC FORCEPS	329	MAXI CASSETTE	436
KOCHER RETRACTORS	335	MAYO HEGAR NEEDLE HOLDER	316-317
KOEHLER LUXATION FORCEPS	289	MAYO SCISSORS	310
KONIG PERIODONTAL INSTRUMENTS	341	MAYO-HEGAR NEEDLE HOLDERS	317-318
KOPP ROOT ELEVATOR	216	MAYO-HEGAR NEEDLE HOLDERS T.C.	323
KRAMER DISTAL PERIO CURETTE	155	MC CALL PERIODONTAL INSTRUMENTS	81
KRAMER MESIAL PERIO CURETTE	155	MC KERRISON SUCTION TUBE	296
KRAMER NEVINS SINUS LIFT	142	MOCALLS SCALERS SET OF 4 PCS	377
KRAMER UNIVERSAL PERIO CURETTE	155	MCKELLOPS LOOP FORMING PLIERS	97
KRAMER-NEVINS BONE CHISEL	154	MEAD ROOT ELEVATOR	237
KRAMER-NEVINS PERIOSTEAL	154	MEAD 1 A BONE RONGEURS	291
		MEAD EXTRACTING FORCEPS (ENGLISH PATTERN)	282
<b>L</b>		MEAD MALLET	199
LABANCA	170	MEAD PERIODONTAL INSTRUMENTS	340
LABANCA BONE CURETTE	170	MEAD SURGICAL MALLET	339
LABANCA MODIFIED PERIOSTEALS	167	MEASURING GAUGE	192
LABANCA PERIOSTEALS	167	MEDICINE CLIP	446
LABORATORY SET	69,70	MEISSNER EXTRACTING FORCEPS	287
LADMORE	150	MEMBRANE PLACEMENT INSTRUMENT	130
LADMORE BURNISHER	27	MEMBRANE PUNCH EXTRA SHARP	130
LADMORE FILLING INSTRUMENTS	27, 33	MEMBRANES INSTRUMENTS	129
LAGRANGE SCISSORS	307	MERIAM TWEEZERS	96
LANGENBECK RETRACTORS	336	MERRIT A PERIODONTAL PROBES	17
LANGER PERIODONTAL INSTRUMENTS	52	MERSON BAND PUSHER	108
LARGE CASSETTE	436	MESH BASKET	441
LARGE PROPHY SET OF 13 PCS	414	MESIAL FILLING INSTRUMENTS	32
LE CROW CARVERS INSTRUMENTS	37	METAL JARS	444
LE CROW CARVERS INSTRUMENTS	38	METZENBAUM SCISSORS	314
LECLUSE ROOT ELEVATOR	236	METZENBAUM DELICAT GUM SCISSORS	306
LENGTH FOR DEEP ACCESS	181	METZENBAUM DELICAT SCISSORS	313,314
LESSMANN WAX KNIVES	84	METZENBAUM SCISSORS	310,313
LICHTENBERG-RYDER NEEDLE HOLDERS	325	METZENBAUM-DELICAT SCISSORS	310
LIGATURE FORMING PLIERS	91	MICOR ADSON TISSUE FORCEP	126
LIGATURE PLIERS	100	MICRO CHISEL	159
LIGATURE PLIERS T.C.	100	MICRO DISTAL END CUTTERS PLIERS T.C.	85
LIGHT WIRE BENDING AND LOOP FORMING PLIERS	87, 91	MICRO ELEVATOR	159
LIGHT WIRE BENDING PLIERS	91	MICRO GOLDMAN FOX SCISSORS	307, 312
LIGHT WIRE BIRD BEAK PLIERS	104	MICRO HARTMANN FORCEP	181
LINDO-LEVIEN IMPLANTOLOGY FORCEPS	190	MICRO LIGATURE CUTTERS PLIERS	86
LINDO-LEVIEN ROOT ELEVATORS	215	MICRO MOSQUITO TOWEL CLAMPS	130
LINGUAL / PALATAL ARCH FORMING PLIERS	87	MICRO RETRACTOR	159, 196
LINGUAL / PALATAL ARCH FORMING PLIES	82	MICRO SURGERY & TUNNELING INSTRUMENTS	157, 159
LINGUAL ARCH FORMING PLIERS	104	MICRO SURGERY INSTRUMENT	10
LISTON BONE CUTTING FORCEPS	290	MICRO SURGICAL SET OF 12 PCS	390-391
LITTAJER ANGLED SUTURE SCISSORS	306	MICRO-ADSON TISSUE FORCEPS	94
LITTAJER SUTURE SCISSORS	306, 313	MICRO-FRIEDMAN BONE RONGEURS	288
LOCKLIN SCISSORS	309,315	MICRO-MINI PIN & LIGATURE CUTTER	101
LONDON HOSPITAL ROOT ELEVATOR	229	MICRO-VASCULAR NEEDLE HOLDERS T.C.	321
LONG SUTURE SCISSORS	306,313	MILLER ROOT ELEVATOR	220
LOOP FORMING IN FOUR LENGTH	96	MILLER BONE FILES	342
LUCAS BONE CURETTES	48,156	MILLER CURETTES	346
LUCAS BONE FILES	345	MILLER-APEXO ROOT ELEVATOR	221
LUER BONE RONGEURS	291	MILLS-SINUS-1	134
LUKS PERIODONTAL PROBES	20	MINI CASSETTE	436
LUNATSCHEK FILLING INSTRUMENTS	31	MINI HEAD DISTAL END CUTTER	88
LUXATING ELEVATOR	177	MINI HEAD DISTAL END CUTTER	88
LUXATING ELEVATOR / PERIODOME	175	MINI LIGATURE CUTTERS PLIERS	86
LUXATING ELEVATOR WITH PERIODOME TIP	175	MINI PIN & LIGATURE CUTTER	101
LUXATION ROOT ELEVATOR SET OF 04 PCS	367	MINI WITH LONG HANDLES PLIERS T.C.	85
LUXATION ROOT ELEVATOR SET OF 07 PCS	366	MINI-GILLIES SCISSORS / NEEDLE HOLDER	316
LUXATORS ROOT ELEVATOR SET OF 7	360	MINI-RYDER NEEDLE HOLDERS T.C.	321
		MINNESOTA RETRACTOR	196
<b>M</b>		MINNESOTA UNIVERSITY RETRACTORS - MOUTH GAGS	303
MAC MILLAN ROOT ELEVATOR	225	MISCELLANEOUS PRODUCTS	348
		MISCH "SPOOKY" CHEEK & TONGUE RETRACTOR	194

DESCRIPTION	PAGE #	DESCRIPTION	PAGE #
MISCH PERIOSTEAL	174	PER PERI NEEDLE HOLDER	316
MISCH RAMMUS RETRACTOR	197	PERFORATED FULL DENTURE	430
MISCH RIDGE ELEVATOR	174	PERFORATED WITH RIM LOCK	429
MISCH SINUS RETRACTOR	197	PERFORATED WITHOUT RIM LOCK	427-428
MISCH SOCKET SCOP	231	PERIO MICRO SURGERY INSTRUMENTS	159
MISCH-SINUS-1	153	PERIO SURGERY SET OF 24 PCS	410
MOLT DOUBLE-ENDED	163	PERIODONTAL & BONE CURETTES	156
MOLT ELEVATORS	132	PERIODONTAL & SURGICAL INSTRUMENTS SET OF 13 PCS	389
MOLT MOUTH GAG	194	PERIODONTAL & SURGICAL INSTRUMENTS SET OF 15 PCS	389
MOLT PERIODONTAL INSTRUMENTS	340	PERIODONTAL DEBRIDEMENT SET OF 13 PCS	398
MOLT SUTURE HOLE	163	PERIODONTAL INSTRUMENTS	47-61, 337-341
MORRELL CROWN REMOVER	109	PERIODONTAL PROBES	14, 16-20
MORRELL CROWN REMOVER SET	111	PERIODONTAL SURGERY	142
MORSELIZER RUBIN SEPTAL MORSELIZER	205	PERIOSTEAL ELEVATORS	160, 161, 163-164, 174
MOUTH GAG MOLT FOR (ADULTS)	303	PERIOSTEAL ELEVATORS & PERIODONTAL FILES	162, 165
MOUTH GAG MOLT FOR (CHILDREN)	303	PERIOSTEALS	158
MULTI-PURPOSE PLIERS	92	PERIOSTEAL-TOME COMBINATION	164
		PERIOSTEAL-TOME COMBINATION PERIOTOME & PERIOSTEAL ELEVATOR	199
<b>N</b>		PERIOTOME	141, 145
NABERS PROBES	14	PERIOTOME & OSTEOTOME SET OF 14 PCS	407
NAKAWALM	73	PERIOTOME SET OF 08 PCS	418
NANCE ADAMS CLASP FORMING PLIERS	97	PERIOTOMES Mallet & HOLDING FORCEPS	199
NANCE LOOP CLOSING PLIER	96	PERIOTOME & PERIOSTEAL ELEVATOR	164
NANCE LOOP FORMING PLIERS	92	PERRY TWEEZER	06
NAPKIN HOLDER	348	PETRUINGARO ELEVATOR	165
NE GRAFTING SET OF 09 PCS	394	RICH CALCIUM HYDROXIDE PLACER	150
NEEDLE HOLDERS	316-327	RICH SPATULA	150
NEEDLE/DINTMENT JAR	446	RICKS RAMMUS RETRACTOR	194
NEUMANN SCISSORS	309	RICKS-SINUS-1	133
NEVIUS EXTRACTING FORCEPS (AMERICAN PATTERN)	279, 284	PIN & LIGATURE CUTTER	101
NORM-TRAY AUS ROSTFREIEM EDELSTAHL	442	PIN AND LIGATURE CUTTER T.C.	96
		PISTOL-JECT SYRINGE	295
<b>O</b>		PLACEMENT CROWN REMOVER	111
OCHSENBEIN CHISELS	47	PLACEMENT INSTRUMENTS	132
OCHSENBEIN PERIODONTAL INSTRUMENTS	337	PLAIN MOUTH MIRROR	02
OLSEN HEGAR SCISSORS / NEEDLE HOLDER	318	PLASTER FOR KNIVES	85
OLSEN-HEGAR NEEDLE HOLDERS	318	PLASTIC CHEEK RETRACTOR	198
OLSEN-HEGAR NEEDLE HOLDERS T.C.	323	PLASTIC FILLING SET OF 9 PCS	385
OMEGA LOOP FORMING PLIERS	103	PLASTIC FILLING INSTRUMENTS	29
OPERATIVE INSTRUMENTS	31	PLASTIC FILLING INSTRUMENTS SET OF 9 PCS	386
ORAL SURGERY KIT	436	PLASTIC FILLING INSTRUMENTS WITH TITANIUM NITRIDE LINED TIPS	28
ORBAN KNIFE	164	PLASTIC PROTECTION TUBE SYRINGE	295
ORBAN LONG	157	PLASTIC SURGERY SET OF 20 PCS	411
ORBAN LOOP FILLING INSTRUMENTS	31	PLIER FOR DOUBLE BARS	96
ORBAN PERIODONTAL INSTRUMENTS	49	PLIERS BALL HOOK CRIMPING PLIERS	85
ORBAN SHORT	157	PLIERS FOR ORTHODONTICS & PROSTHETICS	79, 83-100-106
ORIENTABLE BLADE SCALPEL HANDLE	301	PLUGGERS / CONDENSERS SET OF 8 PCS	388
ORINGER RETRACTORS	198, 332	POLAR BEAR ICE INSTRUMENTS	83
ORTHO BAND PUSHER SCALER	81	POLKOFF BONE FILES	342
ORTHO INSTRUMENT	81, 83	POSGRIP ARTICULATING PAPER FORCEPS	12
ORTHO LIGATURE DIRECTOR SINGLE ENDED	82	POSITIVE POSITIONER	83
ORTHO LIGHT BAND PUSHER SCALER	81-82	POSTERIOR BAND REMOVING PLIERS	103
ORTHO LIGHT DOUBLE ENDED LIGATURE DIRECTOR	81-82	POTTS "T-HANDLE" ELEVATOR-RIGHT	231
ORTHO LIGHT DOUBLE ENDED LIGATURE DIRECTOR SCALER	81-82	POTTS ELEVATOR-LEFT	231
ORTHO LIGHT DOUBLE ENDED LIGATURE SCALER	81	PREL PERIOTOMES	141, 145
ORTHO LIGHT DOUBLE ENDED LIGATURE SCALER/DIRECTOR	82	PRICHARD ELEVATOR	164
ORTHO LIGHT LIGATURE DIRECTOR	82	PRICHARD ELEVATORS 3S	132
ORTHO LIGHT SCALER	80	PRICHARD PERIODONTAL INSTRUMENTS	340
ORTHO LIGHT SCALER DOUBLE ENDED	80	PRICHARD UNIVERSAL PERIO CURETTE	155
ORTHO LIGHT SCALER HEAVY	81	PROBE	170
ORTHO LIGHT SCALER SINGLE ENDED	82	PROBES SET OF 8 PCS PCS	375
ORTHODONTIC INSTRUMENTS	76-77, 80-82	PROBES SINGLE END SET OF 7 PCS PCS	375
ORTHODONTIC SET OF 13 PCS	404	PROBES-DOUBLE END SET OF 5 PCS	376
ORTHOLITE LIGATURE DIRECTOR SCALER	82	PROJECTION SYSTEM	297
OSTEOMETER MEASURING FORCEPS	78	<b>Q</b>	
OSTEOTOME	212-213, 420-421	QUATRO TYPE SYRINGE	295
OSTEOTOME SET OF 20 PCS	406, 416	QUINBY SCISSORS	309
OSTEOTOME SINUS LIFT OSTEOTOMES W/ CONCAVE TIPS	212-213, 420-421	QUINN PERIOSTEAL ELEVATORS	160
OVAL SPOON EXCAVATORS	43		
<b>P</b>		<b>R</b>	
PX THOMAS CARVERS INSTRUMENTS	39	RALK ROOTS SPLINTER FORCEPS	288
PALACCI MODIFIED	170	RAMMUS RETRACTOR	197, 335
PALMER RUBBER DAM CLAMPS	117	RANE KAPLAN TWEEZERS	06
PAQUETTE BLADE HANDLE	209	RECTANGULAR ARCH BENDING PLIERS	104
PARALLELOMETER MOUTH MIRROR	02	REPLACEMENT GUARDS FOR MOLT	194
PARMY EXTRACTING FORCEPS (AMERICAN PATTERN)	277	RETRACTORS - MOUTH GAGS	197, 302-303
PARTSCH PERIODONTAL INSTRUMENTS	341	RETRACTORS	194-196, 332-336
PARTSCH SURGICAL Mallet	339	REYNOLDS CONTOURING PLIERS	84
PEESO WIRE BENDING AND LOOP FORMING PLIERS	89	RHODES BACK-ACTION CHISELS	47
PEET SPLINTER FORCEPS	12	RHODES CHISEL	159
		RHODUM MOUTH MIRROR	01-02
		RIDGE MAPPING DOUBLE CAL PER	79, 193

DESCRIPTION	PAGE #
RIDGE SPLITTING CHISELS	179
ROACH CARVERS INSTRUMENTS	38
ROCHESTER-PEAN HAEMOSTATIC FORCEPS	329
ROGGE STERILIZING FORCEPS	447
RONGEURS	204
ROOT CANAL EXCAVATORS SET OF 4 PCS	378
ROOT CANAL EXPLORER SET OF 2 PCS	380
ROOT CANAL EXPLORERS	15
ROOT CANAL PLUGGERS SET OF 9 PCS	380
ROOT CANAL SET OF 2 PCS	378
ROOT CANAL SPREADERS SET OF 2 PCS	378-379
ROOT ELEVATOR	235
ROOT ELEVATOR SET OF 03 PCS	368, 371
ROOT ELEVATOR SET OF 04 PCS	365, 371
ROOT ELEVATOR SET OF 05 PCS	362
ROOT ELEVATOR SET OF 06 PCS	362, 365, 368
ROOT ELEVATOR SET OF 10 PCS	361, 363, 369
ROOT ELEVATOR SET OF 12 PCS	364
ROOT ELEVATORS	214
ROOT FRAGMENT FORCEP	181
ROOT-CANAL PLUGGERS	20
ROOTS SPLINTER FORCEPS	268
ROSER KONIG	198
ROSER-KÖNIG RETRACTORS - MOUTH GAGS	302
ROUND AND CONCAVE FLIER	95
ROUND BOWLS	444
ROUND CORNERS	446
ROUND DENTAL FLASK, SILVER	74
ROUTURIER WISDOM EXTRACTING FORCEPS	264
RUBBER DAM CLAMPS	118-119
RUBBER DAM CLAMPS FORCEPS	114, 235
RUBBER DAM CLAMPS FORCEPS KIT	115-116
RUBBER DAM FRAME	117
RUSKIN RONGEUR	204
RUSKIN-MINI BONE RONGEURS	290
RUSSIAN LONG TISSUE FORCEPS	128
RUSSIAN TISSUE FORCEPS	128, 304

S	
SALIVA EJECTORS SUCTION TUBE	298
SANDERS GINGIVECTOMY KNIVES	51
SCALER FOR TARTAR REMOVAL	62
SCALER TRAY	443
SCALERS	62-63
SCALPEL BLADE REMOVER	209
SCALPEL HANDLE 6 WAY ADJUSTABLE ANGLED	209
SCALPEL HANDLES	208-201
SCHAEDEL TOWEL CLAMPS	330
SCHLEMMER ROOT ELEVATOR	228
SCHLEMMER ROOT ELEVATOR SET OF 2 PCS	370
SCHLUGER FILE	47
SCHWIECKEBIER APEX ROOT ELEVATOR	216
SCHURE BAND SEATER	80
SCHWARZ ARROW CLASP FORMING AND BENDING PLIERS	97
SCHWARZ GRADUATED WIRE BENDING AND LOOP FORMING PLIERS	99
SCHWARZ WIRE BENDING AND LOOP FORMING PLIERS	98-99
SEPARATING ELASTIC PLIER	117
SELDIN MINI PERIOSTEAL ELEVATORS	162
SELDIN PERIOSTEAL ELEVATORS	162
SELDIN RETRACTOR	341
SELDIN RETRACTORS - MOUTH GAGS	303
SELDIN ROOT ELEVATOR	217-219, 221, 223
SELF LOCKING GROOVED	129
SEMKEN TAYLOR TWEEZERS	05
SENN-MILLER RETRACTORS	333
SERRATED BEAK UPPER ATRAUMATIC EXTRACTION FORCEPS	182
SERRATED ELEVATOR	234
SHEEHAN OSTEOTOMES	166
SICILIA PERIOSTEALS	167
SICKLES UNIVERSAL CURETTES SET PF 4 PCS	382
SINUS INSTRUMENT	135
SINUS LIFT INSTRUMENT	133, 136, 168
SINUS LIFT SET OF 22 PCS	389
SINUS LIFT SET OF 24 PCS	408
SINUS LIFT SET OF 9 PCS	419
SINUS RETRACTOR	196
SINUS WINDOW BONE TAMPERS	171
SINUS-2	133
SINUS-4	134
SINUS-FREIER	135
SINUS-FREIER-CU	135
SUM WEINGART PLIERS	102

DESCRIPTION	PAGE #
SUPPER TWEEZERS	76
SWAMA ELASTOMERIC LIGATURE PLACING FORCEPS	100
SMALL CASSETTE	436
SMALL FLASK WITH COMPRESSOR, BRASS	75
SOFT WIRE AND LIGATURE CUTTER	88-89
SOLDERING PLIERS - TWEEZERS & SPLINTER FORCEPS	11-12
SOLID FULL DENTURE	432
SOLID WITH RIM LOCK	431
SOLT	138, 142
SPANNER KEYS, ADAPTOR & DRIVERS	211
SPECIAL INOX KNIVES	85
SPENCER SCISSORS	313
SPIRIT LAMP	444
SPONGE BOWL	446
SPREADER	19
SPREADER FOR LATERAL CONDENSATION	19
SPRING NECK TISSUE RETRACTOR	195
SQUARE CORNERS	446
STANDARD ARTICULATING PAPER FORCEPS	12
STANDARD DISTAL END CUTTER	88
STANDARD EXTRACTING FORCEPS (AMERICAN PATTERN)	284
STANDARD TRAY OF STAINLESS STEEL	442-443
STEINER LIGATURE TYING FORCEPS	106
STERI WASH TRAY SYSTEM	437-441
STERILE WASH TRAY SYSTEM	437-441
STERILIZING DRUM	444
STERILIZING FORCEPS	191, 304, 447
STERNBERG RETRACTORS	332
STEVENS DISSECTING SCISSORS	310
STIEGLITZ ROOTS SPLINTER FORCEPS	268
STIEGLITZ SPLINTER FORCEPS	12
STIKSA EXTRACTING FORCEPS (ENGLISH PATTERN)	283
STOCKES RUBBER DAM CLAMPS	117
STOP PLIERS V-BEBO	92
STOUT ROOT ELEVATOR	222
SUCTION TUBES	207
SUGARMAN RING HANDLESOFT TISSUE NIPPERS	206
SUGARMAN FILE	47
SULLIVAN SCISSORS	309
SUPER CUT IRIS SCISSORS	314
SUPER CUT LAGRANGE SCISSORS	314
SURGERY IMPLANT SET OF 16 PCS	412
SURGICAL BALL HOOK CRIMPING PLIERS	92
SURGICAL CHISELS	142
SURGICAL MALLET	339
SURGICAL SET OF 14 PCS	404
SUTURE PLIERS, FORCEPS	125
SWEDISH TYPE SYRINGE	295
SAWING EXTRACTING FORCEPS (AMERICAN PATTERN)	283
SYNDESMOTOMES	239, 240
SYNDESMOTOMES CHOMPRET ROOT ELEVATOR SET OF 4 PCS	374
SYNDESMOTOMES ROOT ELEVATOR SET OF 04 PCS	373
SYNDESMOTOMES ROOT ELEVATOR SET OF 08 PCS	373
SYNDESMOTOMES ROOT ELEVATOR SET OF 12 PCS	372

T	
TANNER FILLING INSTRUMENTS	25
TAYLOR PERIODONTAL INSTRUMENTS	81
TG CHISEL	48
T-HANDLE TYPE SYRINGE	296
THERMO FORMING PLIERS	105
THERMOMETER JAR	446
THOMSON ROOT ELEVATOR	228
THREE JAW PLIERS	103
TISSUE FLAP PUNCH IMPLANT EXPOSING FORCEP	206
TISSUE GRAFT FORCEP	129
TISSUE PUNCH	202-203
TISSUE PUNCH FORCEPS	128
TISSUE PUNCH FORCEPS & NIPPERS	206
TITANIUM CURETTES	185
TITANIUM GRAFT PACKER / PLACEMENT	173
TITANIUM LOCKING PLIER	129
TOFFLEMIRE JUNIOR MATRIX RETAINERS	123
TOFFLEMIRE JUNIOR MATRIX RETAINERS	124
TOFFLEMIRE SENIOR MATRIX RETAINERS	123
TOFFLEMIRE UNIVERSAL MATRIX RETAINERS	123-124
TOMAS EXTRACTING FORCEPS (AMERICAN PATTERN)	279
TONGUE HOLDING FORCEPS	304
TONGUE/CHEEK RETRACTOR	198
TORQUING PLIERS SET	92
TOWNER	82
TOWNER JACQUETTE	82

DESCRIPTION	PAGE #	DESCRIPTION	PAGE #
TOWNLEY CALIPER	347	WILLIGER RETRACTORS	334
TRAY FOR MAYO STAND	446	WINTER ROOT ELEVATOR	237
TREPINE	202	WIRE BENDING AND LOOP FORMING PLIERS	88, 90, 98-99
TREPINE DRILL	202	WIRE TWISTERS	317
TRIO TYPE SYRINGE	295	WISDOM EXTRACTING FORCEPS	264
TUNNELING ELEVATOR	157	WITZEL EXTRACTING FORCEPS (ENGLISH PATTERN)	265
TUNNELING SET OF 08 PCS	401	WITZEL IMPLANTOLOGY FORCEPS	190
TWEED / ANGEL ARCH FORMING AND TORQUING PLIERS	87	WITZEL ROOTS SPLINTER FORCEPS	268
TWEED / ANGEL RECTANGULAR ARCH FORMING AND TORQUING PLIERS	92	WOODSON FILLING INSTRUMENTS	30
TWEED LOOP FORMING PLIERS	87, 104	WOODSON PERIOSTEAL ELEVATORS	161
TWEED LOOP FORMING PLIERS WITH CUTTER	91	WOODSON PERIOSTEAL ELEVATORS	162
TWEEZERS	10	WOODSON PLASTIC FILLING INSTRUMENT	30
TWEL-ON ELASTIC MODULE INSTRUMENT	80	WOODWARD EXTRACTING FORCEPS (AMERICAN PATTERN)	285
		WOODWARD ROOT ELEVATOR	225
<b>U</b>		<b>X</b>	
UNIVERSAL BONE RONGEURS	291, 293	X-RAY HOLDER CLIP	348
UNIVERSAL CROWN REMOVERS	108	X-RAY HOLDER SET	348
UNIVERSAL CURETTES SET OF 4 PCS	382	<b>Y</b>	
UNIVERSAL CUT & HOLD DISTAL END CUTTER	101	YANKAUER SUCTION TUBE	299
UNIVERSAL DOLPHIN STYLE WIRE BENDING AND CUTTING PLIERS	93	YOUNG TONGUE SEIZING FORCEPS	191, 304
UNIVERSAL EXTRACTING FORCEPS	259	YOUNG WIRE BENDING AND LOOP FORMING PLIERS	99
UNIVERSAL SCALER	62	YOUNGER GOOD	157
UNIVERSAL SMALL WIRE BENDING AND CUTTING PLIERS	93	YOUNGER-GOOD PERIODONTAL INSTRUMENTS	61
UNIVERSAL TAPER STYLE WIRE BENDING AND CUTTING PLIERS	93	<b>Z</b>	
UNIVERSAL WIRE CUTTING SCISSORS	315	ZAHLE CARVERS INSTRUMENTS	38
UNIVERSAL WIRE CUTTING SCISSORS	311	ZERING-CHISEL	53
UNIVERSITY OF MICHIGAN	17-18	ZINGHEIM KNIFE	168
UNIVERSAL FACE BOW BENDING AND CUTTING PLIERS	97	ZINGHEIM PERIOSTEAL	168
USC AMALGAM CARVERS	34	ZURICHER GALIGE	78
USC CARVERS INSTRUMENTS	36		
UTILITY STERILIZING FORCEPS	447		
<b>V</b>			
VANNAS SCISSORS	308		
V BEND STOP PLIER	95		
VEHE CARVERS INSTRUMENTS	38		
VERTICAL CONDENSER	20		
VESTIBULAR RETRACTOR	197		
VICKERS SURGICAL Mallet	339		
<b>W</b>			
WAGNER SCISSORS ANGLED	305		
WAHL BONE FILES	343		
WAHEFIELD PERIODONTAL INSTRUMENTS	337		
WALDSACHS WIRE BENDING AND CUTTING PLIERS	93		
WALTER F. BARRY ROOT ELEVATOR	236		
WARD CARVERS INSTRUMENTS	36		
WARD FILLING INSTRUMENTS	25		
WARWICK ROOT TIP ELEVATOR	181, 230		
WARWICK-JAMES ROOT ELEVATOR SET OF 3 PCS	370		
WARWICK-JAMES ROOT ELEVATOR	238		
WAX & MODELLING CARVERS SET OF 05 PCS	382		
WAX & MODELLING CARVERS SET OF 11 PCS	386		
WAX AND MODELLING CARVERS	38, 38		
WAX AND MODELLING CARVERS SET OF 5 PCS	39		
WAX KNIVES	64		
WAX KNIVES WITH SPOON	64		
WEBSTER NEEDLE HOLDER	218		
WEBSTER NEEDLE HOLDERS T.C	323		
WEDEL STAET FILLING INSTRUMENTS	32		
WEIDER TONGUE RETRACTOR	194		
WEINGART PLIER	95		
WEINGART MINI PLIERS	85		
WEINGART NARROW PLIERS	86		
WEINGART NARROW PLIERS	85		
WEINGART PLIERS	102		
WEINGART UTILITY PLIERS	85, 88, 90		
WEINGART-MINI UTILITY PLIERS	90		
WEITLANDER RETRACTORS - MOUTH GAGS	302		
WEITLANER RETRACTORS	302		
WEST PERIOSTEAL ELEVATORS	161-162		
WESTCOIT FILLING INSTRUMENTS	22, 27, 33		
WESTCOIT SCISSORS	308		
WESTON CEMENT SPATULAS	40		
WHITE ROOT ELEVATORS	214		
WILAND AMALGAM CARVERS	34		
WILLIAMS PERIODONTAL POCKET PROBE	16-17		
WILLIAMS PERIODONTAL PROBES	16, 18		
WILLIAMS PROBES	14		
WILLIGER BONE FILES	344		
WILLIGER PERIODONTAL INSTRUMENTS	341		

# TeknoMed

instruments

Plot No. 7  
Church Street, Bhoth  
Sialkot 51310 Pakistan  
Tel: +92 52 456 1020  
Fax: +92 52 456 1021  
Cell: +92 334 4989 600  
Email: [info@teknomedinst.com](mailto:info@teknomedinst.com)  
Website: [www.teknomedinst.com](http://www.teknomedinst.com)



cGMP  
CERTIFIED

ISO  
9001:2015  
CERTIFIED

ISO  
13485  
CERTIFIED

